

STEINBERG

finest faucets and accessories

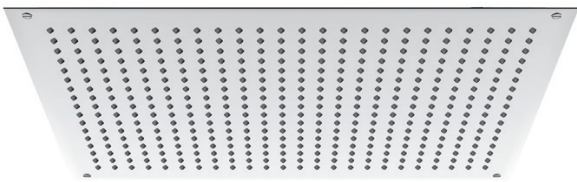

MONTAGEANLEITUNG



ART.-NR.: 390 6712/6713

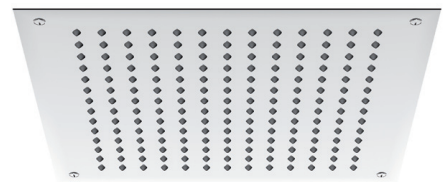

ART.-NR.: 390 6512/6513

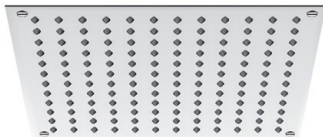

ART.-NR.: 390 6412/6413

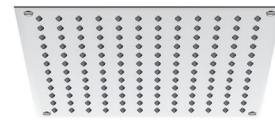

ART.-NR.: 390 6312/6313

STEINBERG GmbH

Schiess-Straße 30 • 40549 Düsseldorf • Tel.+49 (0)211 520 249 0 • Fax+49 (0)211 520 249 20
info@steinberg-armaturen.de • www.steinberg-armaturen.de

STEINBERG

finest faucets and accessories



LIEFERUMFANG | INHALT

Liegt serienmäßig bei für:
390 6712/6713,6512/6513,
6412/6413,6312/6313

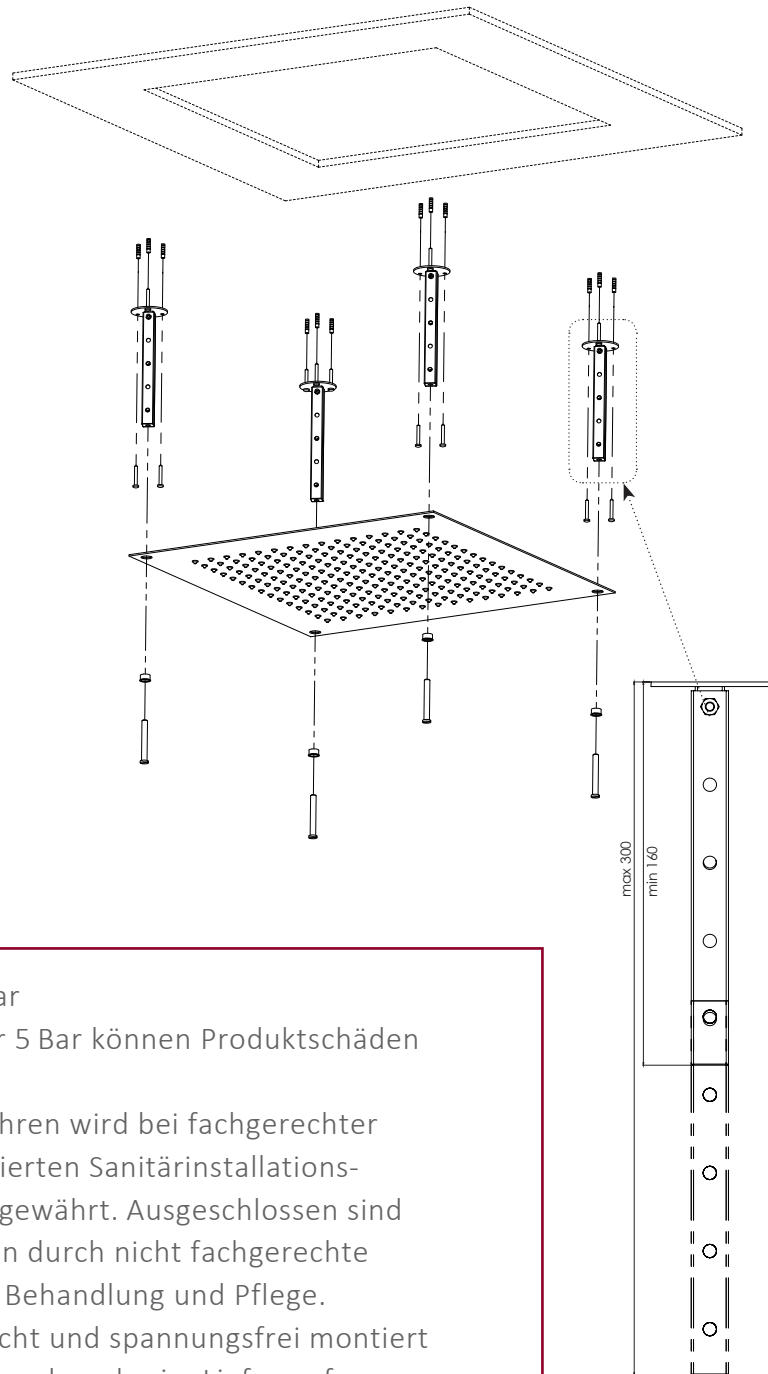

Maximaler Betriebsdruck 5 Bar

Bei einem Betriebsdruck über 5 Bar können Produktschäden entstehen.

Eine Gewährleistung von 2 Jahren wird bei fachgerechter Montage durch einen autorisierten Sanitärinstallations-Fachbetrieb durch Steinberg gewährt. Ausgeschlossen sind Verschleißteile, sowie Schäden durch nicht fachgerechte Montage und unsachgemäße Behandlung und Pflege.

Deckenbrause muss waagrecht und spannungsfrei montiert werden. Es ist darauf zu achten, dass der im Lieferumfang enthaltene Mengenregulierer im Anschluss des Regenpanels verbaut ist.

STEINBERG GmbH

Schiess-Straße 30 • 40549 Düsseldorf • Tel.+49 (0)211 520 249 0 • Fax+49 (0)211 520 249 20
info@steinberg-armaturen.de • www.steinberg-armaturen.de

STEINBERG

finest faucets and accessories



TECHNISCHE ANGABEN



ART.-NR.: 390 6712/6713

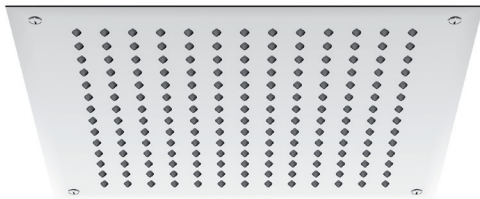
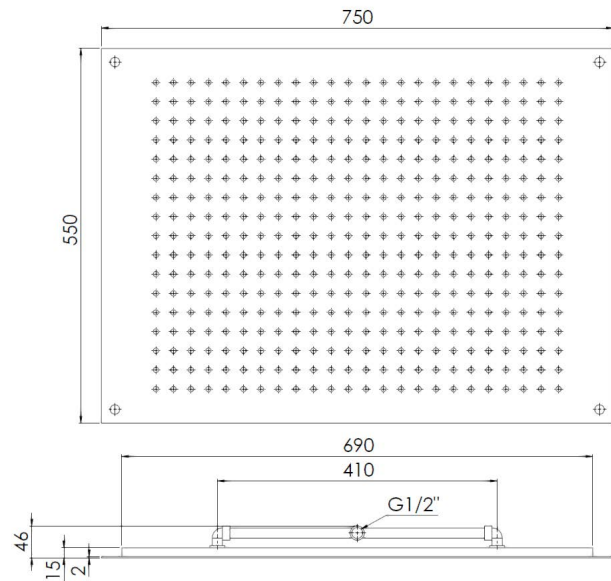

ART.-NR.: 390 6512/6513

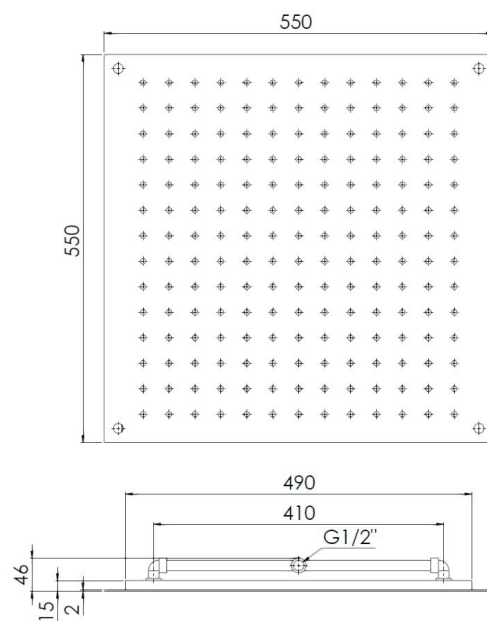

STEINBERG GmbH

Schiess-Straße 30 • 40549 Düsseldorf • Tel.+49 (0)211 520 249 0 • Fax+49 (0)211 520 249 20
info@steinberg-armaturen.de • www.steinberg-armaturen.de

STEINBERG

finest faucets and accessories



TECHNISCHE ANGABEN

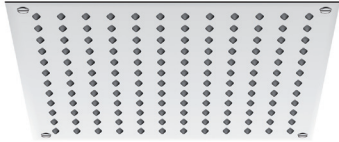

ART.-NR.: 390 6412/6413

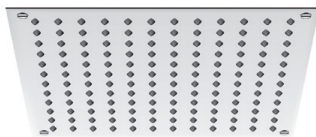
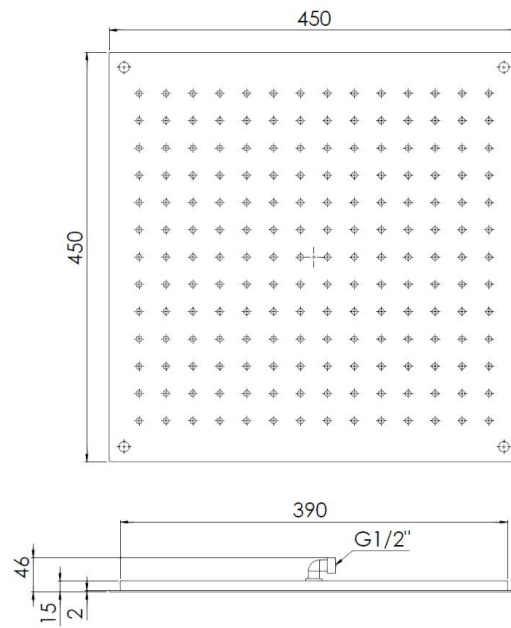

ART.-NR.: 390 6312/6313

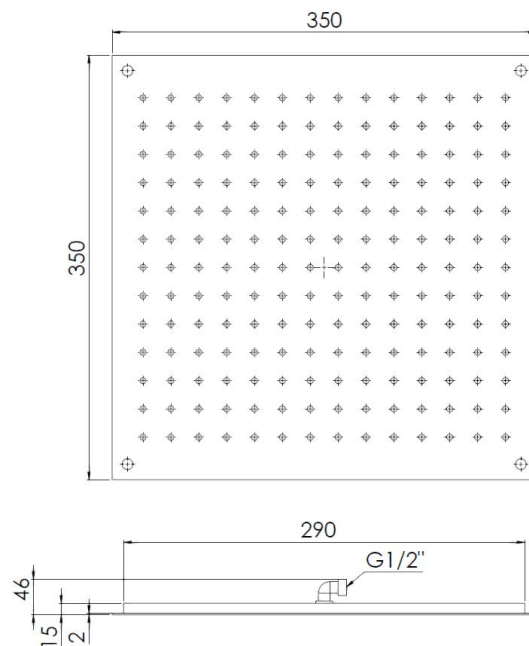

STEINBERG GmbH

Schiess-Straße 30 • 40549 Düsseldorf • Tel.+49 (0)211 520 249 0 • Fax+49 (0)211 520 249 20
info@steinberg-armaturen.de • www.steinberg-armaturen.de

STEINBERG

finest faucets and accessories



PFLEGEHINWEISE

EASY-CLEAN

Einen schnellen und bequemen Reinigungssystem zur Vorbeugung von Kalkablagerungen in den Düsen.

Sobald Kalkablagerungen entstehen, gelöst werden, um so einer Verstopfung bei Bedarf jedoch mind. 1x pro Düsen streichen. Verwenden Sie säurehaltigen Produkte, da sie Verhärtung der Düsen führen.



können diese mit den Fingern leicht ab-
fung der Düsen vorzubeugen. Daher
Woche mit den Fingern über die
keine Anti-Kalk-Produkte oder
das Silikon angreifen und zur

Pflegeanleitung:

Verwenden Sie möglichst nur Wasser oder Neutralseife zur Reinigung - danach mit einem trockenen Tuch abreiben. Bei Verwendung anderer Pflegemittel müssen die Überreste mit Wasser komplett entfernt und dann das Produkt mit einem weichem Tuch trocken gerieben werden.

Achtung: Keine Säure- und ammoniakhaltige Reiniger verwenden.

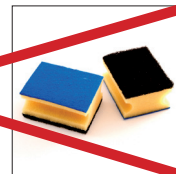
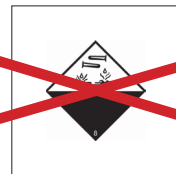
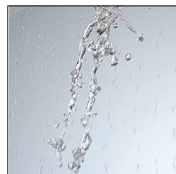

Gewährleistung:

Alle Steinberg Produkte unterliegen strengsten Qualitätskontrollen. Jeder Artikel wird auf Qualität und Funktion geprüft. Eine Gewährleistung von 24 Monaten wird bei fachgerechter Montage durch einen autorisierten Sanitärinstallations- Fachbetrieb durch Steinberg gewährt. Ausgeschlossen sind Verschleißteile (z.B. Perlator, Kartusche) sowie Schäden durch nicht fachgerechte Montage, unsachgemäße Behandlung und Pflege.

Es gelten unsere Allgemeinen Geschäftsbedingungen (www.steinberg-armaturen.de/files/dwl_steinberg_de_terms.pdf)

STEINBERG GmbH

Schiess-Straße 30 • 40549 Düsseldorf • Tel.+49 (0)211 520 249 0 • Fax+49 (0)211 520 249 20
info@steinberg-armaturen.de • www.steinberg-armaturen.de