

RDF 642x2-00

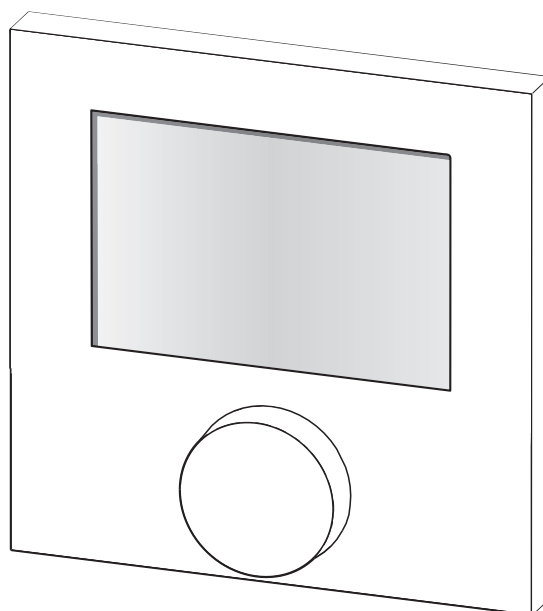
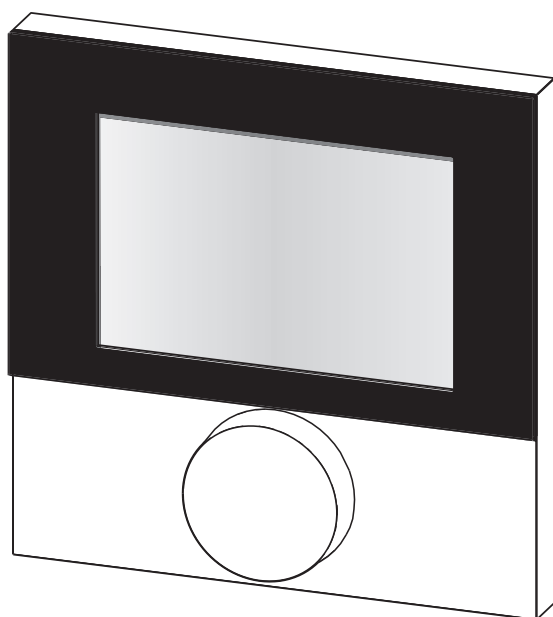

DEU

ENG

FRA

NDL

ITA

ESP

127266.1724

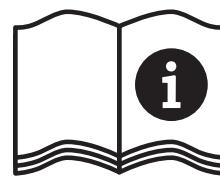

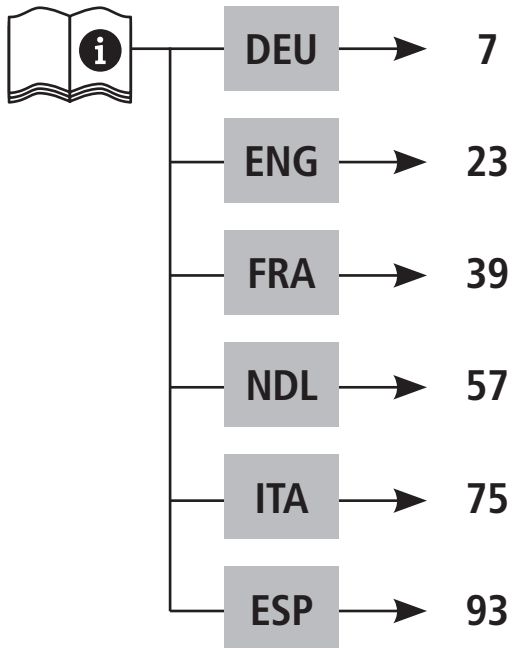
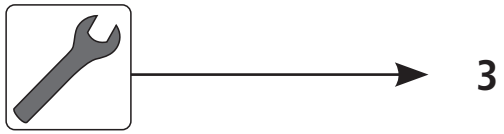

DEU

ENG

FRA

NDL

ITA

ESP



Warnung

Lebensgefahr durch Verschlucken

Kleinkinder können Batterien/Drehknopf verschlucken.

- RBG außerhalb der Reichweite von Kleinkindern montieren.



Warning

Danger to life in case of swallowing

Little children can swallow batteries/the rotary control.

- Install room control unit outside the reach of little children.



Avertissement

Danger de mort par suite d'ingestion

Les petits enfants peuvent avaler les piles/bouton.

- Placer RBG hors de portée des petits enfants



Waarschuwing

Levensgevaar door inslikken

Kleine kinderen kunnen accu's/draaiknop inslikken.

- RBG buiten het bereik van kleine kinderen monteren



Avvertenza

Pericolo di morte per ingestione

Le batterie e la manopola possono essere facilmente ingeriti da bambini piccoli.

- Installare l'unità di controllo fuori dalla portata dei bambini.



Advertencia

Peligro de muerte por atragantamiento

Niños pequeños podrían tragarse pilas/botones de giro.

- Montar el RBG fuera del alcance de niños pequeños.

DEU

ENG

FRA

NDL

ITA

ESP

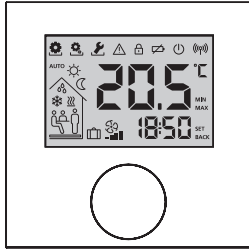
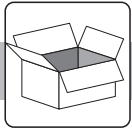

1 x



2 x



1 x

(RDF 64212-00)

** optional / en option / optioneel / opzionale / opcional*

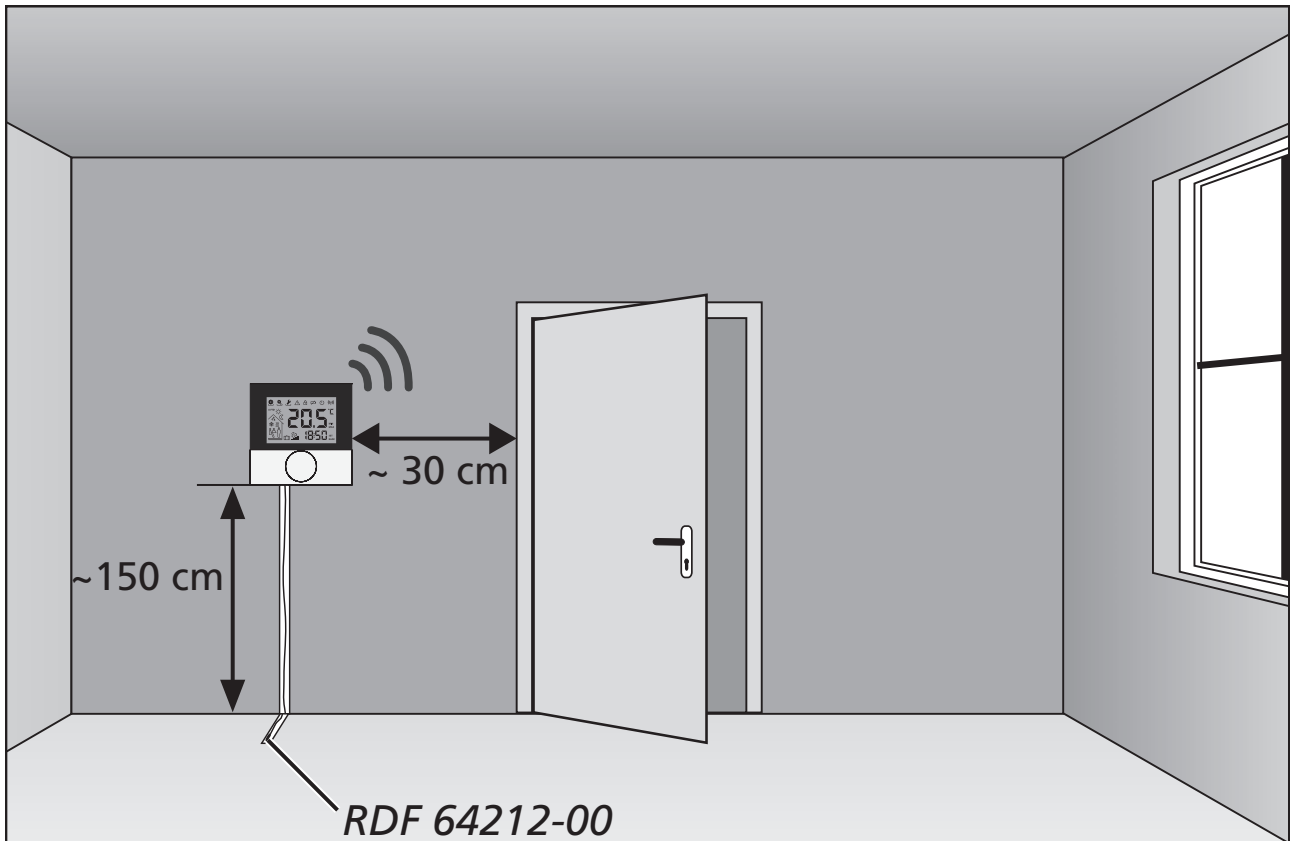

DEU

ENG

FRA

NDL

ITA

ESP

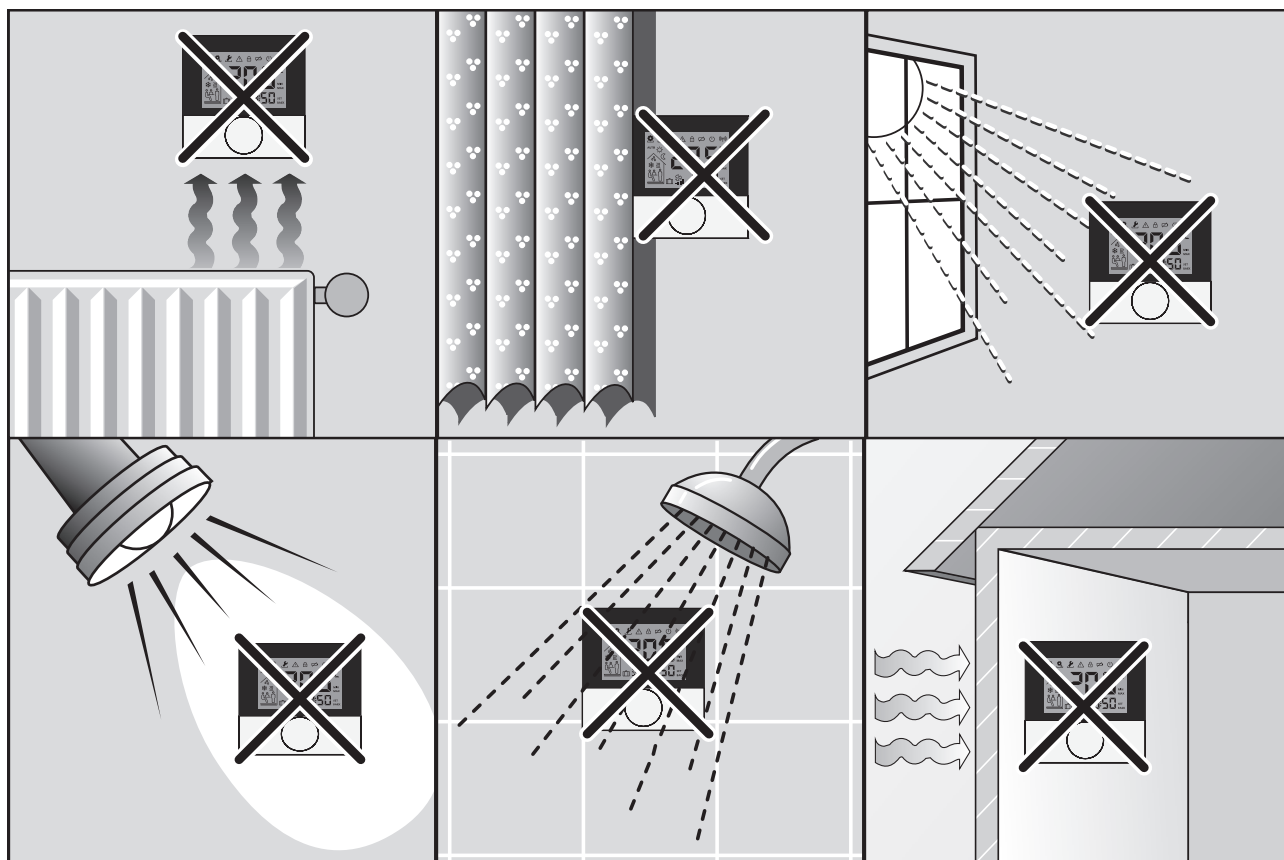

DEU

ENG

FRA

NDL

ITA

ESP

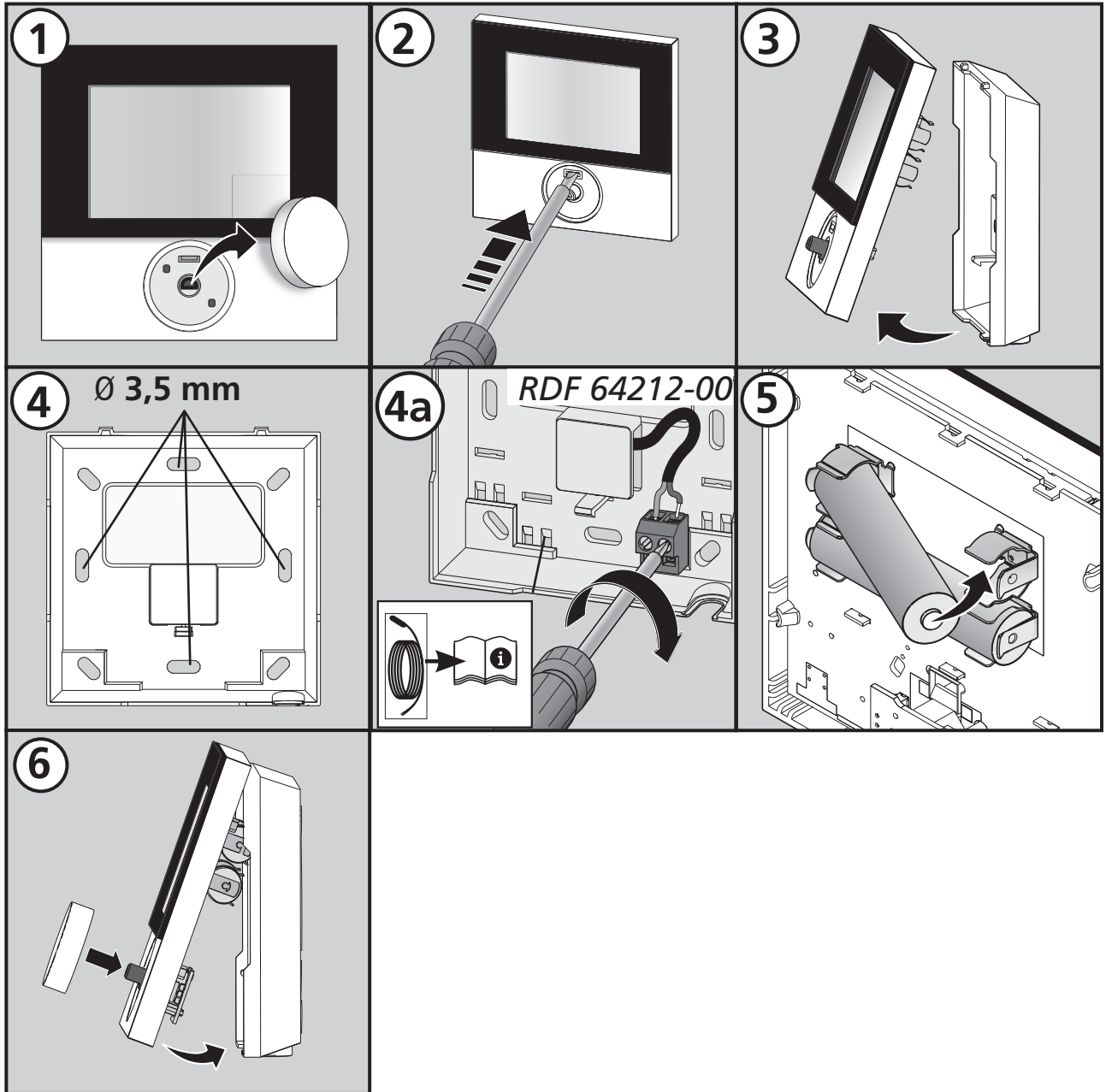

DEU

ENG

FRA

NDL

ITA

ESP

Inhalt

- 1 Sicherheit..... 8**
 - Verwendete Signalwörter und Hinweise 8
 - Bestimmungsgemäße Verwendung..... 8
 - Allgemeine Sicherheitshinweise 8
- 2 Ausführungen 9**
 - Technische Daten 9
 - Konformität 9
- 3 Bedienung 10**
 - Übersicht und Anzeigen..... 10
 - Bedienung 11
 - Funkttest..... 11
 - Erstinbetriebnahme (inkl. Pairing)..... 12
 - Komfort-Programme – Smart-Start/-Stop-Modus 12
 - Übersicht Lifestyle-Funktionen 13
 - Lifestyle-Funktionen 14
 - Übersicht Parameter 16
 - Parameter 17
 - Batteriewechsel..... 20
- 4 Reinigung und Fehlerbehebung 21**
 - Fehler- und Problembehebung..... 21
 - Reinigung 22
- 5 Außerbetriebnahme 22**
 - Entsorgung..... 22

DEU

ENG

FRA

NDL

ITA

ESP

1 Sicherheit

▶ Verwendete Signalwörter und Hinweise

Folgende Symbole zeigen Ihnen, dass

- Sie etwas tun müssen
- ✓ eine Voraussetzung erfüllt sein muss.



Warnung

Gefahr für Leib und Leben besteht.

▶ Bestimmungsgemäße Verwendung

Das Raumbediengerät Funk mit Display (im Folgenden auch als RBG abgekürzt) ist das kabellose Bediengerät für die Basisstation Funk 24 V & 230 V BSF X0XX2-X. Das Gerät dient

- ✓ der Steuerung der Basisstationen Funk des Typs BSF X0XX2-X.
- ✓ der Erfassung der Raumtemperatur und Einstellung der gewünschten Soll-Temperatur in der zugeordneten Heizzone. Jegliche andere Verwendung gilt als nicht bestimmungsgemäß, für die der Hersteller nicht haftet.

▶ Allgemeine Sicherheitshinweise



Warnung

Lebensgefahr durch Verschlucken

Kleinkinder können Batterien/Drehknopf verschlucken.

- RBG außerhalb der Reichweite von Kleinkindern montieren
- RBG bei Batteriewechsel nicht unbeaufsichtigt liegen lassen.

- Bewahren Sie die Anleitung auf und geben Sie sie an nachfolgende Nutzer weiter.

DEU

ENG

FRA

NDL

ITA

ESP

2 Ausführungen

Technische Daten

	RDF 64202-00	RDF 64212-00
Überwachung Bodentemp.	–	Fernfühler
Spannungsversorgung	2 x LR03/AAA (Microbatterie) Alkaline	
Batterielebensdauer	>2 Jahre	
Funktechnologie	Funk, 868 MHz SRD-Band	
Reichweite	25 m (in Gebäuden)	
Schutzgrad/Schutzklasse	IP20 / III	
Umgebungstemperatur	0 bis 50 °C	
Umgebungsfeuchte	5 bis 80 %, nicht kondensierend	
Abmessungen (BxHxT)	86 x 86 x 26,5 mm	
Einstellbereich Solltemp.	5 bis 30 °C	
Auflösung Solltemperatur	0,2 K	
Messbereich Ist-Temperatur	0 bis 40 °C (int. Sensor)	
Messgenauigkeit int. NTC	±0,3 K	

Konformität

Dieses Produkt ist mit dem CE-Zeichen gekennzeichnet und entspricht damit den Anforderungen aus den Richtlinien:

- ✓ 2014/30/EU mit Änderungen „Richtlinie des Rates zur Angleichung der Rechtsvorschriften der Mitgliedsstaaten über die elektromagnetische Verträglichkeit“
- ✓ 2014/35/EU mit Änderungen „Richtlinie des Rates zur Angleichung der Rechtsvorschriften der Mitgliedsstaaten betreffend elektrischer Betriebsmittel innerhalb bestimmter Spannungsgrenzen“
- ✓ „Gesetz über Funkanlagen und Telekommunikationsendeinrichtungen (FTEG) und Richtlinie 2014/53/EU (R&TTE)“

Für die Gesamtinstallation können weitergehende Schutzanforderungen bestehen, für deren Einhaltung der Installateur verantwortlich ist.

DEU

ENG

FRA

NDL

ITA

ESP

3 Bedienung

Übersicht und Anzeigen

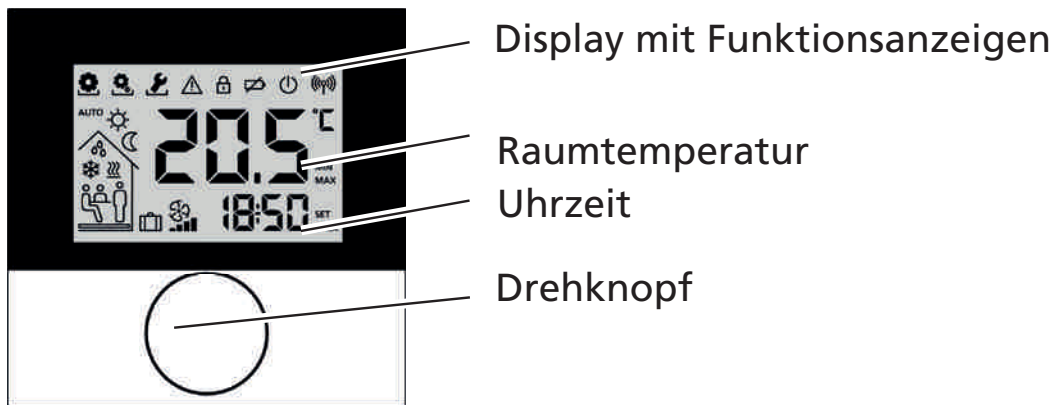

- DEU
- ENG
- FRA
- NDL
- ITA
- ESP

Symbol	Bedeutung	Symbol	Bedeutung
	Menü „Funktionen“ aktiv		Tag-Modus aktiv
	Menü „Parameter“ aktiv		Nacht-Modus aktiv
	Menü „Service“ aktiv		Betauung festgestellt, Kühlbetrieb deaktiviert
	Wichtiger Hinweis/ Fehlfunktion		Modus Kühlen aktiv
	Kindersicherung aktiv		Blinkt: Smart- Start/Stop-Modus aktiv Leuchtet: Modus Heizen aktiv
	Batterie schwach		Anwesenheit aktiv (nur im Automatik-Modus)
	Stand-By Modus aktiv		Party-Funktion aktiv
	Sendeleistung		Urlaubs-Funktion Blinkt: geplant Leuchtet: aktiv
AUTO	Automatik-Modus aktiv		Mindestfußbodentemperatur unterschritten



Leuchtet: KWL-Steuerung aktiv
Blinkt: Fehler oder keine Verbindung

► Bedienung

Die Bedienung des Raumbediengeräts erfolgt über den Drehknopf:



Durch Drücken des Drehknopfes werden Menüs und Funktionen aktiviert.

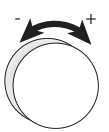

Drehen ermöglicht die Einstellung der Soll-Temperatur sowie die Navigation zwischen Menüs und deren Funktionen.

Es stehen eine **Grundebene** und drei **Menüs** zur Verfügung.

Grundebene:



Drehen stellt die gewünschte Soll-Temperatur ein.

Menü-Auswahl mit:



Funktionen: enthält alle wichtigen Lifestyle-Funktionen.



Parameter: enthält zahlreiche Parameter wie Heiz- & Absenkttemperaturen, Datum u.v.m. Dieses Menü benötigen Sie nur für grundlegende Änderungen.



Service: enthält Einstellungen für den Fachhandwerker (durch PIN gesichert, siehe Handbuch der Basisstation)

► Funktest

- Drehknopf länger drücken zur Aktivierung des Funktests.
- ✓ An der Basisstation wird die verbundene Heizzone für 1 Minute angesteuert und je nach aktueller Betriebsart ein- bzw. ausgeschaltet.

DEU

ENG

FRA

NDL

ITA

ESP



Erstinbetriebnahme (inkl. Pairing)

- ✓ Keine anderen Basisstationen in Reichweite dürfen im Pairing-Modus aktiv sein.
- Pairing-Funktion an der Basisstation für gewünschte Heizzone aktivieren (siehe Handbuch Basisstation BSF X0XX2-X).
- Drehknopf >1 Sek. drücken zur Aktivierung der Pairing-Funktion.
- ✓ Basis und Raumbediengerät werden miteinander verbunden.
- ✓ Wurde die Basisstation bereits programmiert, werden Datum und Uhrzeit automatisch vom RBG übernommen.

DEU

ENG

FRA

NDL

ITA

ESP

Bei Erstinbetriebnahme der Basisstation:

- Jahr, Datum und Uhrzeit durch Drehen/Drücken einstellen.

Komfort-Programme – Smart-Start/-Stop-Modus

Komfort-Programme enthalten vordefinierte Heizzeiten, die für Werktage (1-5) bzw. das Wochenende (6-7) genutzt werden können. Außerhalb der Heizzeiten schaltet die Anlage in den Nacht-Modus. Die Komfort-Programme wählen Sie im Menü Parameter aus. Der **Smart-Start/-Stop-Modus** des Systems berechnet die benötigten Vorlaufzeiten, damit zur Start- und Endzeit der Heiz-Programme die gewünschte Temperatur bereitsteht.

Programm	Komfortzeit 1	Komfortzeit 2
P0	05:30 – 21:00	–
P1	04:30 – 08:30	17:30 – 21:30
P2	06:30 – 10:00	18:00 – 22:00
P3	07:30 – 17:30	–

Individuelle Komfort-Programme können Sie über die Online-Software unter www.ezr-home.de erstellen und per MicroSD-Card in die Basisstation übertragen.



Übersicht Lifestyle-Funktionen

In diesem Menü werden die Lifestyle-Funktionen aktiviert/deaktiviert.

- Drücken Sie den Drehknopf.
- Aktivieren Sie das Menü „Lifestyle-Funktionen“ durch erneutes Drücken.
- Wählen Sie die gewünschte Lifestyle-Funktion aus.

Folgende Lifestyle-Funktionen stehen Ihnen zur Verfügung, nähere Informationen finden Sie in der Tabelle „Funktionen“ auf den nächsten Seiten.

Hinweis: Es kann bis zu 10 Minuten dauern, bis Änderungen globaler Lifestyle-Funktionen an allen Raumbediengeräten angezeigt werden.

DEU

ENG

FRA

NDL

ITA

ESP

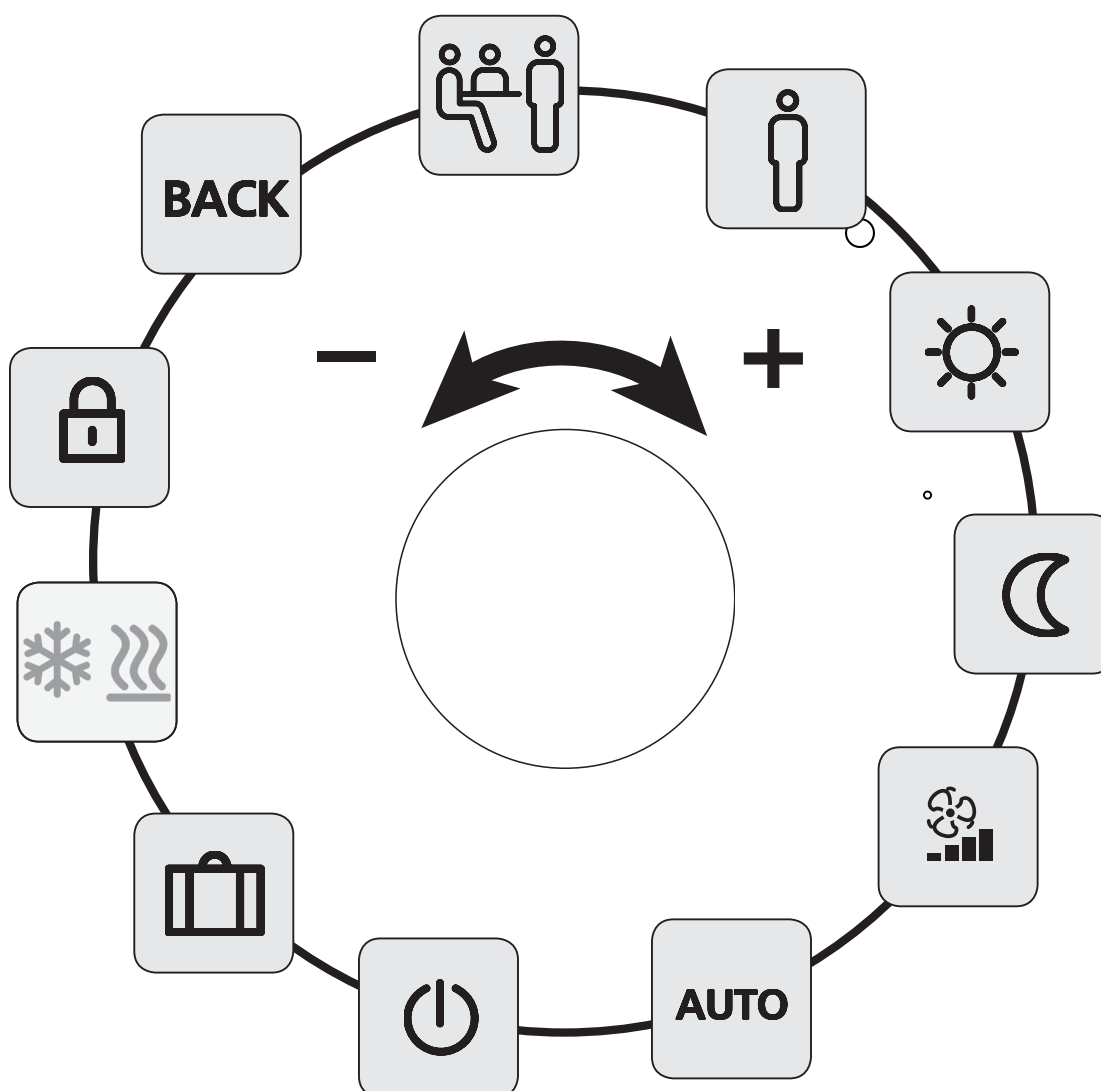



Lifestyle-Funktionen

Lifestyle-Funktion	Symbol	Schritte
Party deaktiviert die Temperaturabsenkung für XX Std.		<ul style="list-style-type: none">➤ Durch Drücken aktivieren.➤ Dauer in Std. (hh) einstellen.➤ Eingabe durch Drücken bestätigen.
Anwesenheit Heizzeiten vom Wochenende werden auch für Werktag genutzt	AUTO 	<ul style="list-style-type: none">➤ Nur Werktags im Automatikmodus verfügbar.➤ Durch Drücken aktivieren.➤ Beenden durch Auswahl einer anderen Lifestyle-Funktion.
Tag (Standard-einstellung) permanente Regelung nach eingestellter Soll-Temperatur		<ul style="list-style-type: none">➤ Durch Drücken aktivieren.
Nacht permanente Absenkung auf programmierte Nacht-Temperatur.		<ul style="list-style-type: none">➤ Durch Drücken aktivieren.
Automatik automatische Temperaturregelung entsprechend aktivierten Komfort-Programmen	AUTO	<ul style="list-style-type: none">➤ Durch Drücken aktivieren.

DEU

ENG

FRA

NDL

ITA

ESP



Lifestyle-Funktionen

Lifestyle-Funktion	Symbol	Schritte
<p>Ausschalten deaktiviert das RBG, Temperatur wird weiterhin angezeigt, Frostschutzbetrieb wird aktiviert</p>		<ul style="list-style-type: none"> ➤ Drücken, um Raumbediengerät auszuschalten. ➤ RBG wieder einschalten durch Drücken.
<p>Heizen-/Kühlen-Modus schaltet bei aktivem CO-Pilot zwischen dem Heizen-/Kühlen-Modus um</p>		<ul style="list-style-type: none"> ✓ CO-Pilot der Basis ist aktiviert. ➤ Durch Drücken aktivieren. ➤ Modus auswählen. ➤ Eingabe durch Drücken bestätigen.
<p>Urlaubsmodus Temperatur wird automatisch auf eingestellte Urlaubstemperatur abgesenkt.</p>		<ul style="list-style-type: none"> ➤ Durch Drücken aktivieren ➤ 1. Start- und 2. End-Datum (dd:mm) wählen, durch Drücken bestätigen. ➤ Urlaubsmodus durch erneutes Aufrufen deaktivieren.
<p>Lüftungssteuerung stellt die Lüftungsstufe nach Auswahl (0-3) ein.</p>		<ul style="list-style-type: none"> ➤ Durch Drücken aktivieren. ➤ Lüftungsstufe auswählen: <p>00 = Feuchteschutzlüftung</p> <p>01 = Reduzierte Lüftung</p> <p>02 = Nenn-Lüftung</p> <p>03 = Intensiv-Lüftung</p>
<p>Kindersicherung sperrt das Raumbediengerät</p>		<ul style="list-style-type: none"> ➤ Durch Drücken aktivieren ➤ Durch langes Drücken deaktivieren (>3 s).
<p>BACK (Zurück) RBG springt zurück in Grundebene.</p>	BACK	<ul style="list-style-type: none"> ➤ Menü durch Drücken verlassen.

- DEU
- ENG
- FRA
- NDL
- ITA
- ESP



Übersicht Parameter

Dieses Menü benötigen Sie nur für grundlegende Änderungen.

- Drücken Sie den Drehknopf.
- Wählen Sie das Menü „Parameter“ und aktivieren Sie es durch erneutes Drücken.

Folgende Parameter stehen Ihnen zur Verfügung, nähere Informationen finden Sie in der Tabelle „Parameter“ auf der nächsten Seite.

Hinweis: Es kann bis zu 10 Minuten dauern, bis Änderungen globaler Systemparameter an allen Raumbediengeräten angezeigt werden.

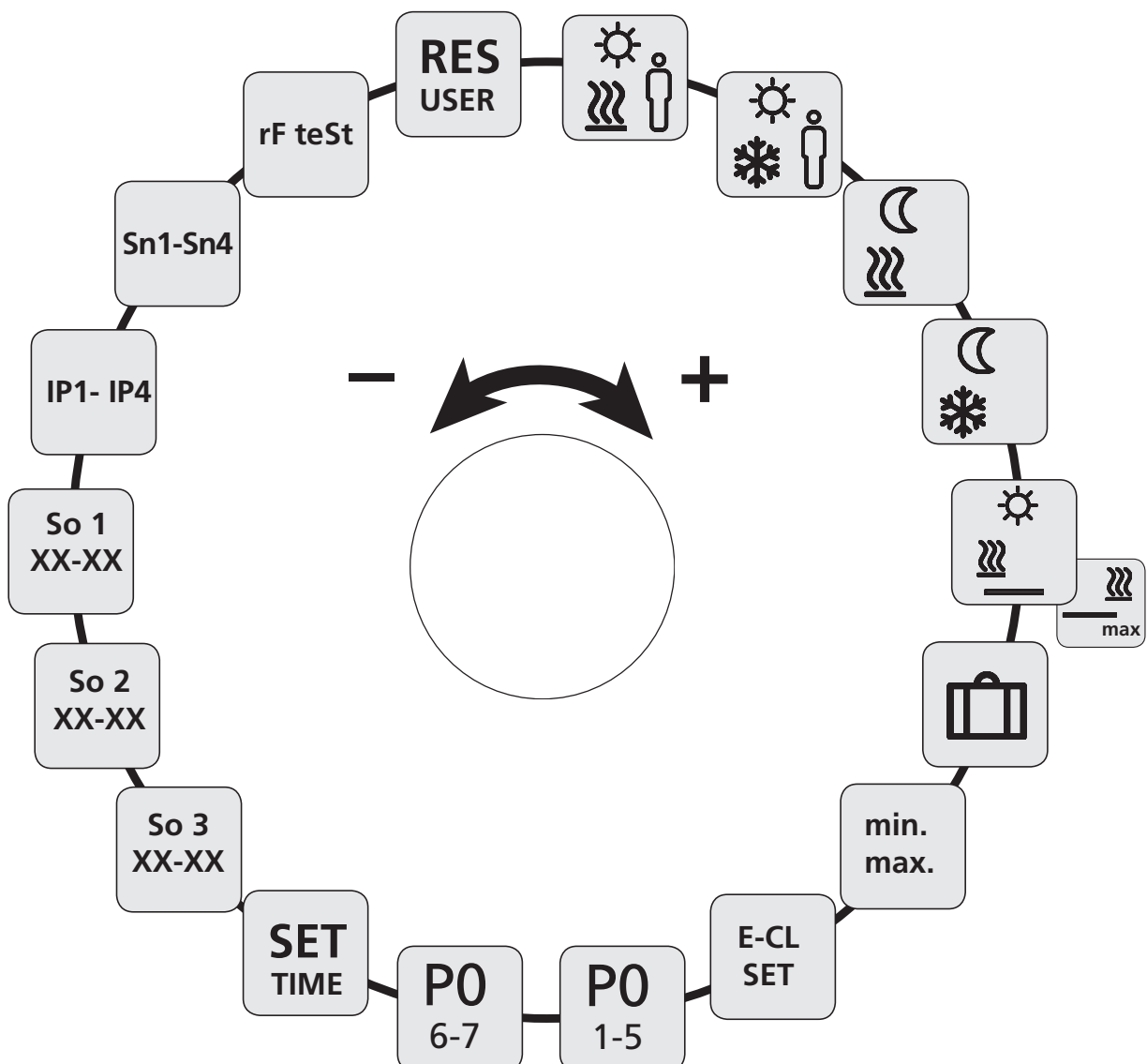

DEU

ENG

FRA

NDL

ITA

ESP



Parameter

Parameter	Symbol	Schritte
Temperatur Anwesenheit Heiz-Modus		<ul style="list-style-type: none"> ➤ Aktivieren und gewünschte Temperatur einstellen. ➤ Durch Drücken bestätigen.
Temperatur Anwesenheit Kühl-Modus		<ul style="list-style-type: none"> ➤ Aktivieren und gewünschte Temperatur einstellen. ➤ Durch Drücken bestätigen.
Absenk-Temperatur Heiz-Modus		<ul style="list-style-type: none"> ➤ Aktivieren und gewünschte Temperatur einstellen. ➤ Durch Drücken bestätigen.
Absenk-Temperatur Kühl-Modus		<ul style="list-style-type: none"> ➤ Aktivieren und gewünschte Temperatur einstellen. ➤ Durch Drücken bestätigen.
Mindest-Temperatur Fußbodenheizung <i>(nur RDF 64212-xx)</i> <i>(Bedingung: Externer Temperatursensor muss als Bodensensor parametrierbar und montiert sein)</i>		<ul style="list-style-type: none"> ➤ Aktivieren und gewünschte Wohlfühl-Temperatur einstellen (1,0... 6,0 ≈ 18°C... 28°C; -- = deaktivieren) ➤ Durch Drücken bestätigen.
		Leuchtet, wenn Fußbodentemperatur unterschritten.

DEU

ENG

FRA



NDL

ITA

ESP



▶ Parameter

Parameter	Symbol	Schritte
Maximal-Temperatur Fußbodenheizung <i>(Bedingung: Externer Temperatursensor muss als Bodensensor parametrisiert und montiert sein)</i>		<ul style="list-style-type: none"> ➤ Mindest-Temperatur Fußbodenheizung auswählen und durch drücken bestätigen. ➤ Maximal-Temperatur Fußbodenheizung aktivieren und gewünschte Maximal-Temperatur einstellen (7,0... 12,0 ≈ 30°C... 40°C); --- = deaktivieren) ➤ Durch Drücken bestätigen.
		Blinkt, wenn maximale Fußbodentemperatur überschritten.
	Hinweis: Reine Komfort-Funktion. Keine Sicherheitstemperaturbegrenzung!	
Absenk-Temperatur Urlaub		<ul style="list-style-type: none"> ➤ Aktivieren und gewünschte Temperatur einstellen. ➤ Durch Drücken bestätigen.
Temperaturbegrenzung einstellen	min max	<ul style="list-style-type: none"> ➤ Aktivieren ➤ Min./max. einstellbare Temperatur wählen, jeweils durch Drücken bestätigen

DEU

ENG

FRA

NDL

ITA

ESP



Parameter

Parameter	Symbol	Schritte
Externe Schaltuhr ein-/ausschalten	E-CL SET	<ul style="list-style-type: none">➤ Aktivieren und Zustand Ein (On) oder Aus (Off) auswählen.➤ Bestätigen durch Drücken
Komfort-Programm für Werktage auswählen	P0 1-5	<ul style="list-style-type: none">➤ Aktivieren und Eingabe bestätigen.➤ Lifestyleprogramm (P0-P3) auswählen und aktivieren.
Komfort-Programm für Wochenende auswählen	P0 6-7	<ul style="list-style-type: none">➤ Aktivieren und Eingabe bestätigen.➤ Lifestyleprogramm (P0-P3) auswählen und aktivieren.
Uhrzeit/Datum einstellen	SET TIME	<ul style="list-style-type: none">➤ Aktivieren, Jahr (jjjj), Monat (mm) und Tag (dd) sowie Uhrzeit (hh:mm) einstellen, jeweils durch Drücken bestätigen.
Info Softwareversion Raumbediengerät	So1 XX-XX	<ul style="list-style-type: none">➤ Anzeige der Software-Version Raumbediengerät.
Info Softwareversion Basisstation	So2 XX-XX	<ul style="list-style-type: none">➤ Anzeige der Software-Version Basisstation
Info Softwareversion Ethernet-Controller	So3 XX-XX	<ul style="list-style-type: none">➤ Anzeige der Software-Version des Ethernet-Controllers

DEU

ENG

FRA

NDL

ITA

ESP

Parameter	Symbol	Schritte
Netzwerk- Verbindungsdaten IP-Adresse	IP1 - IP4	➤ IP-Adresse wird in 4 Schritten angezeigt (automatischer Durchlauf)
Netzwerk- Verbindungsdaten Subnetzmaske	Sn1 - Sn4	➤ Subnetzmaske wird in 4 Schritten angezeigt (automatischer Durchlauf)
Reichweitentest	rF teSt	➤ Aktivieren Anzeige der Funkverbindung (0-100%) für 3 Minuten. ➤ Abbruch durch Drücken.
Reset Benutzerebene Alle Benutzereinstellungen auf Werkseinstellungen zurücksetzen.	RES USER	➤ Aktivieren und Yes (ja) auswählen ➤ Drücken, um alle Funktionen zurückzusetzen.

DEU

ENG

FRA

NDL

ITA

ESP

▶ Batteriewechsel



Warnung

Lebensgefahr durch Verschlucken

Kleinkinder können Batterien/Drehknopf verschlucken.

- RBG bei Batteriewechsel nicht unbeaufsichtigt liegen lassen.

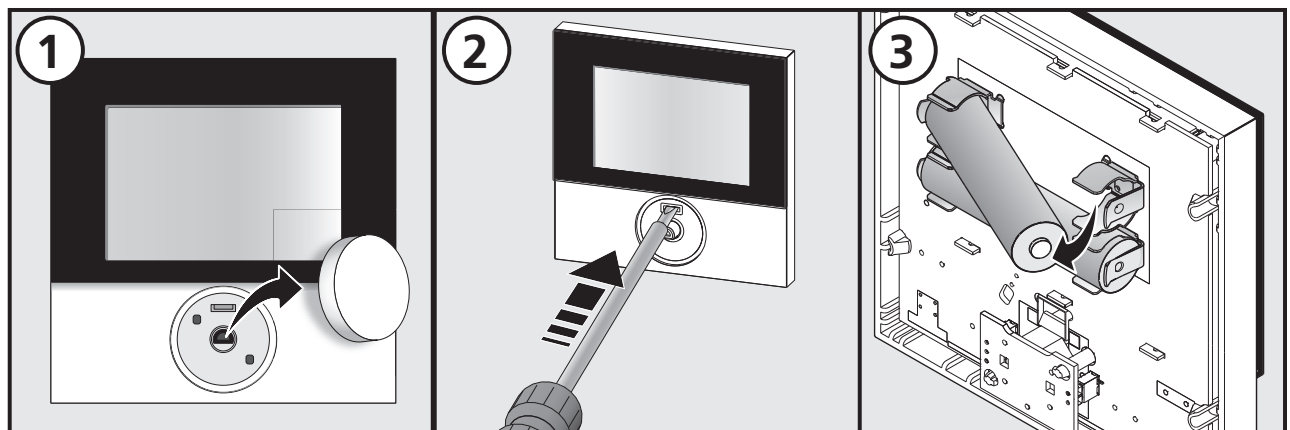







- Raumbediengerät nach Batteriewechsel durch Drücken aktivieren.
- ✓ Zuvor eingestellte Werte werden wiederhergestellt.

4 Reinigung und Fehlerbehebung

Fehler- und Problembehebung

Zur Signalisierung von Fehlern blinken die entsprechenden Symbole im Display.

Anzeige	Bedeutung	Mögliche Behebung
	Batteriekapazität niedrig	<ul style="list-style-type: none"> ➤ Batteriewechsel in Kürze erforderlich.
	Funkverbindung zur Basis gestört	<ul style="list-style-type: none"> ➤ Spannungsversorgung der Basisstation prüfen. ➤ Verwenden Sie das Zubehör Repeater oder aktive Antenne für eine höhere Funkreichweite. ➤ Bei Defekt wenden Sie sich an Ihren Elektroinstallateur.
 Err 0001	Interner Temperatursensor defekt	<ul style="list-style-type: none"> ➤ Raumbediengerät muss ausgetauscht werden.
 Err 0002	Externer Temperatursensor defekt	<ul style="list-style-type: none"> ➤ Austausch erforderlich, wenden Sie sich an Ihren Elektroinstallateur.
 Err 0004	Batteriekapazität kritisch	<ul style="list-style-type: none"> ➤ Batterien umgehend wechseln.
 Err 0005	Basisstation trotz erfolgreichem Pairing nicht gefunden	<ul style="list-style-type: none"> ➤ Spannungsversorgung der Basisstation prüfen. ➤ RBG erneut pairen. ➤ Wenden Sie sich an Ihren Elektroinstallateur.

- DEU
- ENG
- FRA
- NDL
- ITA
- ESP

Anzeige	Bedeutung	Mögliche Behebung
 Err 0006	Kommunika- tion zwischen Basisstationen gestört	<ul style="list-style-type: none"> ➤ Spannungsversorgung der Basisstation prüfen. ➤ Wenden Sie sich an Ihren Elektroinstallateur.

► **Reinigung**

Zum Reinigen nur ein trockenes, lösungsmittelfreies, weiches Tuch verwenden.

5 Außerbetriebnahme

► **Entsorgung**

 Die Batterien und das Raumbediengerät dürfen nicht mit dem Hausmüll entsorgt werden. Der Betreiber ist dazu verpflichtet, die Geräte an entsprechenden Rücknahmestellen abzugeben. Die getrennte Sammlung und ordnungsgemäße Entsorgung der Materialien trägt zur Erhaltung der natürlichen Ressourcen bei und garantiert eine Wiederverwertung, die die Gesundheit des Menschen schützt und die Umwelt schont. Informationen, wo Sie Rücknahmestellen für Ihre Geräte finden, erhalten Sie bei Ihrer Stadtverwaltung oder den örtlichen Müllentsorgungsbetrieben.



Dieses Handbuch ist urheberrechtlich geschützt. Alle Rechte vorbehalten. Es darf weder ganz noch teilweise ohne vorheriges Einverständnis des Herstellers kopiert, reproduziert, gekürzt oder in irgendeiner Form übertragen werden, weder mechanisch noch elektronisch. © 2017

- DEU
- ENG
- FRA
- NDL
- ITA
- ESP

► **Content**

- 1 Safety..... 24**
 - Used signal words and notes 24
 - Intended use 24
 - General safety notes..... 24
- 2 Versions 25**
 - Technical data 25
 - Conformity 25
- 3 Operation 26**
 - Overview and display 26
 - Operation 27
 - Radio test 27
 - Commissioning (incl. pairing)..... 28
 - Comfort programs - Smart Start/Stop mode 28
 - Lifestyle functions overview..... 29
 - Lifestyle functions..... 30
 - Overview parameters 32
 - Parameters 33
 - Changing the batteries..... 36
- 4 Cleaning and Troubleshooting..... 37**
 - Troubleshooting..... 37
 - Cleaning 38
- 5 Decommissioning..... 38**
 - Disposal 38

DEU

ENG

FRA

NDL

ITA

ESP

1 Safety

Used signal words and notes

The following symbols show you, that

- you must do something
- ✓ a precondition must be met



Warning

there is danger for life and limb.

Intended use

The radio-controlled room unit with display (in the following abbreviated as RBG) is the wireless operating unit for the Base Station Wireless 24 V & 230 V BSF X0XX2-X. The unit serves for

- ✓ the control of base stations wireless of the type BSF X0XX2-X.
- ✓ the registration of the room temperature and the setting of the desired target temperature in the allocated heating zone.

Every other use is considered as not intended; the manufacturer cannot be held liable for this.

General safety notes



Warning

Danger to life in case of swallowing

Little children can swallow batteries/the rotary control.

- Install the room control unit outside the reach of little children.
- Do not leave the room control unit unattended during a battery change.

- Retain this manual and provide it to future owners.

DEU

ENG

FRA

NDL

ITA

ESP

2 Versions

Technical data

	RDF 64202-00	RDF 64212-00
Floor temperature monitoring	–	Remote sensor
Voltage supply	2 x LR03/AAA (micro battery) alkaline	
Radio technology	Radio, 868 MHz SRD band	
Battery lifetime	>2 years	
Radio range	25 m (in buildings)	
Protection type/protection class	IP20 / III	
Ambient temperature	0 to 50°C	
Ambient humidity	5 to 80 %, not condensing	
Dimensions (WxHxD):	86 x 86 x 26.5 mm	
Target temp. setting range	5 to 30°C	
Target temp. resolution	0.2 K	
Actual temp. measuring range	0 to 40°C (int. sensor)	
Measuring accuracy of internal NTC	±0.3 K	

Conformity

This product is labelled with the CE Marking and thus is in compliance with the requirements from the guidelines:

- ✓ 2014/30/EU with amendments "Council for Coordination of the Regulations of EU Member Countries regarding Electro-magnetic Compatibility"
- ✓ 2014/35/EU with amendments "Council for Coordination of the Regulations of EU Member Countries regarding the electrical equipment for use within certain voltage limits"
- ✓ "Radio and Telecommunications Terminal Equipment Act (FTEG) and Guideline 2014/53/EU (R&TTE)"

Increased protection requirements may exist for the overall installation, the compliance of which is the responsibility of the installer.

DEU

ENG

FRA

NDL

ITA

ESP

3 Operation

► Overview and display

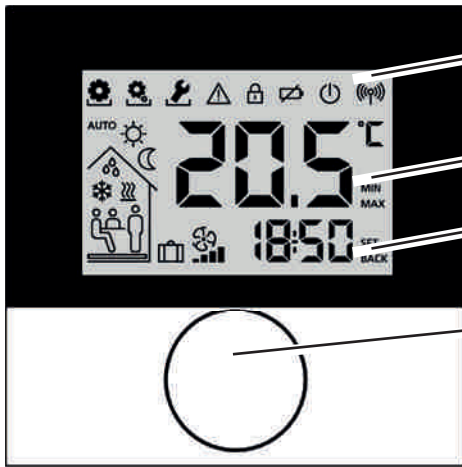

Display with function indications

Room temperature

Time

Rotary Control

- DEU
- ENG
- FRA
- NDL
- ITA
- ESP

Symbol	Meaning
	Menu "Functions" active
	Menu "Parameters" active
	Menü „Service“ aktiv
	Important note/malfunction
	Child safety lock active
	Low battery
	Stand-by mode active
	Radiated power
AUTO	Automatic mode active

Symbol	Meaning
	Day mode active
	Night mode active
	Bedewing detected, cooling mode deactivated
	Cooling mode active
	Flashing: Smart Start/Stop mode active Lighting up: Heating mode active
	Presence active (only in Automatic mode)
	Party function active
	Holiday function Flashing: planned Lighting up: active
	Minimum floor temperature fallen short of



Lighting up: MVHR control active
Flashing: Error or no connection

▶ Operation

The room control unit can be operated via the rotary control:



Pressing the rotary control activates menus and functions.

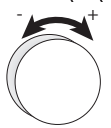

Rotating allows setting the target temperature as well as navigating between menus and functions.

A **basic level** and **three menus** are available.

Basic level:



Rotating sets the desired target temperature.

Menu selection with:



Functions: includes all important lifestyle functions.



Parameters: includes several parameters as e. g. heating and setback temperatures, date and many more.



Service: includes settings for the specialist (secured by PIN, see manual of the base station)

▶ Radio test

- A long press of the rotary knob activates the radio test.
- ✓ The LED of the connected heating zone is toggled for 1 minutes, thus switched on or off depending on it's current operating state.

DEU

ENG

FRA

NDL

ITA

ESP



► Commissioning (incl. pairing)

- ✓ Ensure that no other base stations are in pairing mode.
- Activate the pairing function at the base station for the desired heating zone (see base station manual BSF X0XX2-X).
- Press the rotary control >1 s. in order to activate pairing function.
- ✓ The base station and the room control unit are connected to each other.

Note: If the base station has been programmed before, the date and time of the room control unit are set automatically.

For first commissioning of the base station:

- Set year, date and time by rotating, confirm entries by pressing.

► Comfort programs - Smart Start/Stop mode

Comfort programs include pre-defined heating times to be used for working days (1-5) or for the weekend (6-7). Outside the heating times the installation switches to night mode. You can select the comfort programs in the Parameter menu. The Smart Start/Stop Mode of the system calculates the required line-up times in order to provide the desired temperature at the starting and finishing time of the heating program.

Programm	Comfort time 1	Comfort time 2
P0	05:30 – 21:00	–
P1	04:30 – 08:30	17:30 – 21:30
P2	06:30 – 10:00	18:00 – 22:00
P3	07:30 – 17:30	–

You can create individual comfort programs with the on-line software available under www.ezr-home.de and transfer these to the basis station with a MicroSD card.

DEU

ENG

FRA

NDL

ITA

ESP



Lifestyle functions overview

In this menu you can activate or deactivate the lifestyle functions.

- Press the rotary control.
- Activate the menu "Lifestyle functions" by pressing the rotary control again.
- Select the desired lifestyle function.

The following lifestyle functions are available to you; you can find further information in the table "Functions" on the next pages.

Note: It may take up to 10 minutes before changes of global lifestyle functions are displayed on all room control units.

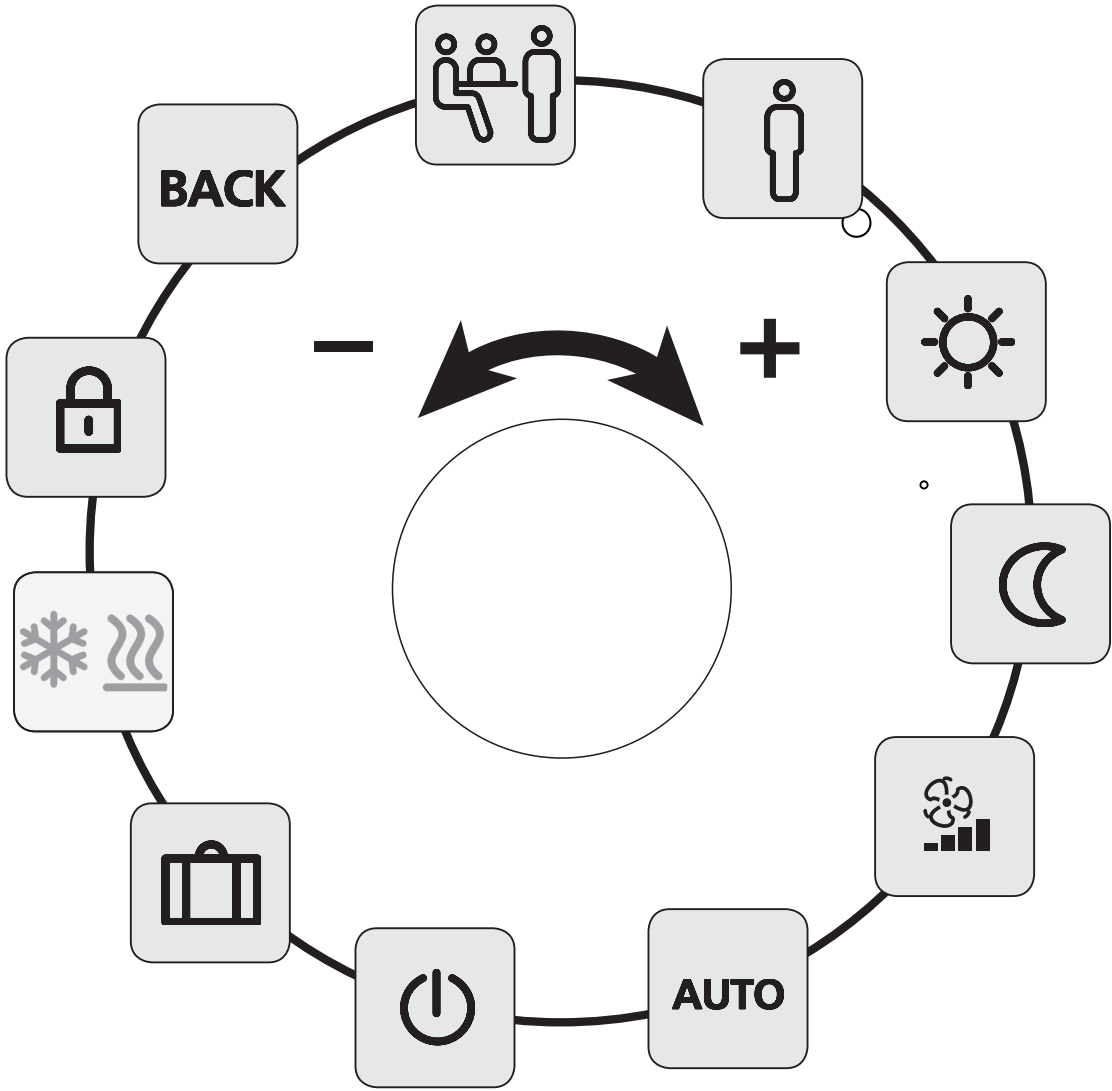

- DEU
- ENG
- FRA
- NDL
- ITA
- ESP



Lifestyle functions

Lifestyle functions	Symbol	Steps
Party Deactivates the temperature setback for XX hours		<ul style="list-style-type: none">➤ Activate by pressing.➤ Set the duration in hours (hh)➤ Confirm your entry by pressing.
Presence Weekend heating times are also used for working day	AUTO 	<ul style="list-style-type: none">➤ The automatic mode is only available on workdays.➤ Activate by pressing.➤ Finish by selecting another Lifestyle function.
Day <i>(default settings)</i> Permanent regulation after setting the target temperature		<ul style="list-style-type: none">➤ Activate by pressing.
Night Permanent setback to a programmed night temperature.		<ul style="list-style-type: none">➤ Activate by pressing.
Automatic Automatic temperature regulation according to the correspondingly activated comfort programs	AUTO	<ul style="list-style-type: none">➤ Activate by pressing.
Switching off Deactivates the room control unit, the temperature is still displayed, antifreeze operation is activated		<ul style="list-style-type: none">➤ Press in order to switch off the room control unit➤ A short press switches the room control unit on again

DEU

ENG

FRA

NDL

ITA

ESP



Lifestyle functions

Lifestyle functions	Symbol	Steps
<p>The Heating/Cooling mode toggles between heating and cooling mode when the CO pilot is active.</p>		<ul style="list-style-type: none"> ✓ The CO pilot of the base is activated. ➤ Activate by pressing. ➤ Select the mode. ➤ Confirm your entry by pressing.
<p>Holiday mode The temperature is set back automatically to the set holiday temperature</p>		<ul style="list-style-type: none"> ➤ Activate by pressing. ➤ Select 1. the start date and 2. the end date (dd:mm) confirm by pressing. ➤ Deactivate the holiday mode by calling the function again.
<p>Ventilation control Sets the ventilation level according to selection (0-3).</p>		<ul style="list-style-type: none"> ➤ Activate by pressing. ➤ Selection of ventilation level: <p>00 = ■ Anti moisture ventilation</p> <p>01 = ■■ Reduced ventilation</p> <p>02 = ■■■ Nominal ventilation</p> <p>03 = ■■■■ Intensive ventilation</p>
<p>Child safety lock Locks the room operating unit</p>		<ul style="list-style-type: none"> ➤ Activate by pressing. ➤ Deactivate by prolonged pressing (>3 s).
<p>BACK The room control unit returns to the basic level.</p>	BACK	<ul style="list-style-type: none"> ➤ Exit the menu by pressing

- DEU
- ENG
- FRA
- NDL
- ITA
- ESP



► Overview parameters

This menu is needed only for basic setup.

- Press the rotary control.
- Select the menu "Parameters" and activate it by pressing again.

The following parameters are available to you; you can find further information in the table "Parameters" on the next page.

Note: It may take up to 10 minutes before changes of global life-style functions are displayed on all room control units.

- DEU
- ENG
- FRA
- NDL
- ITA
- ESP

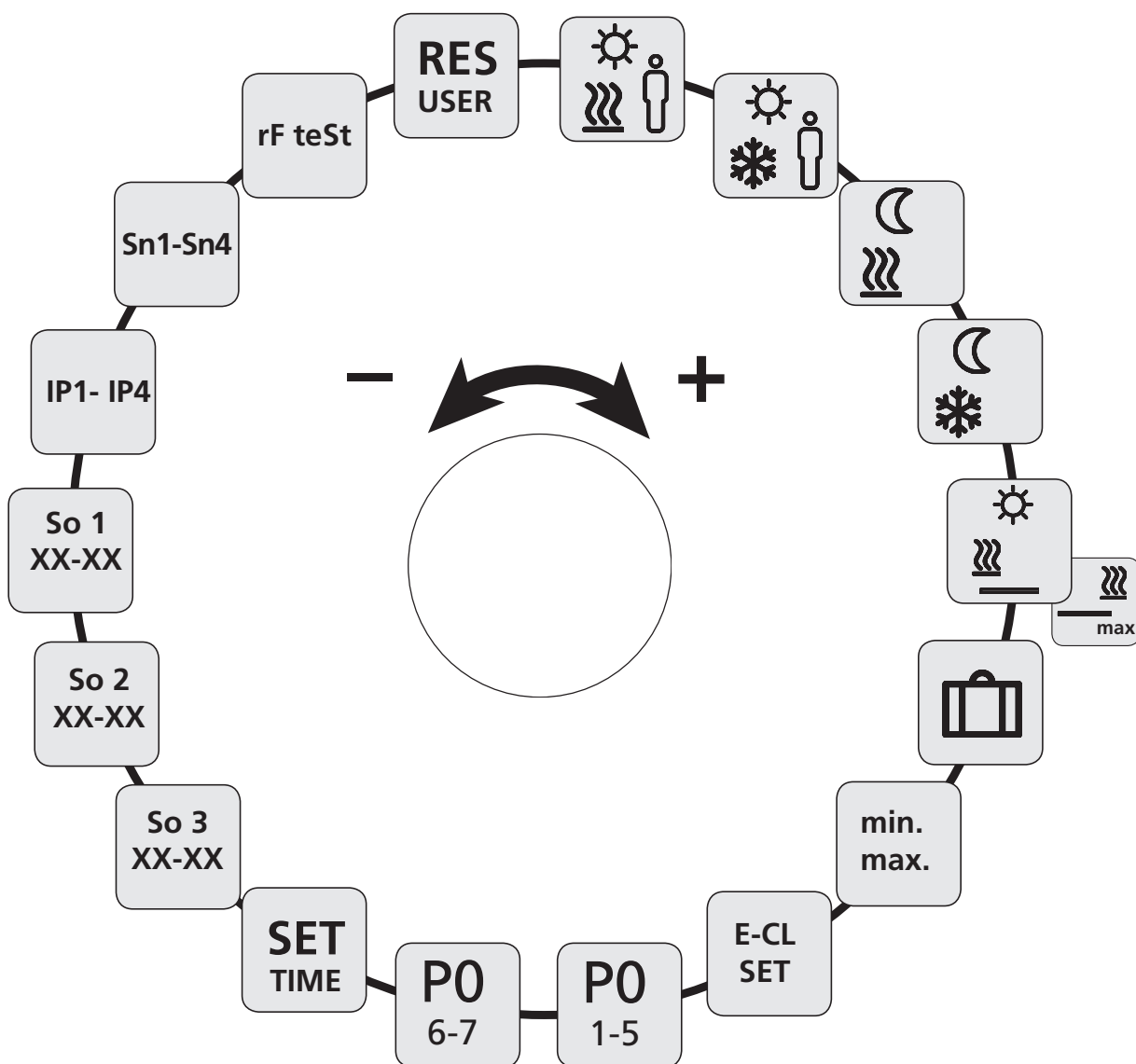





Parameters

Parameters	Symbol	Steps
Temperature for presence in heating mode		<ul style="list-style-type: none"> ➤ Activate and set the desired temperature. ➤ Confirm by pressing.
Temperature for presence in cooling mode		<ul style="list-style-type: none"> ➤ Activate and set the desired temperature. ➤ Confirm by pressing.
Setback temperature for heating mode		<ul style="list-style-type: none"> ➤ Activate and set the desired temperature. ➤ Confirm by pressing.
Setback temperature for cooling mode		<ul style="list-style-type: none"> ➤ Activate and set the desired temperature. ➤ Confirm by pressing.
Floor heating Minimum temperature <i>(only RDF 64212-xx)</i> (Condition: The external temperature sensor must be parametrized and installed as floor sensor)		<ul style="list-style-type: none"> ➤ Activate and select the desired comfort temperature (1.0 ... 6.0 ≈ 18 °C ... 28 °C -- = deactivate) ➤ Confirm by pressing.
		Lights up when the floor temperature is fallen short of.

- DEU
- ENG**
- FRA
- NDL
- ITA
- ESP



Parameters

Parameters	Symbol	Steps
Floor heating Maximum temperature (Condition: The external temperature sensor must be parametrized and installed as floor sensor)		<ul style="list-style-type: none"> ➤ Select the floor heating minimum temperature and confirm by pressing. ➤ Activate the floor heating maximum temperature and set the desired maximum temperature (7,0... 12,0 ≈ 30°C...a 40°C); --- = deactivate) ➤ Confirm by pressing.
		Flashes if the maximum floor temperature is exceeded.
	Note:: This is a pure comfort function. This is not a safety temperature limitation!	
Setback temperature for holidays		<ul style="list-style-type: none"> ➤ Activate and set the desired temperature. ➤ Confirm by pressing.
Setting the temperature limit	min max	<ul style="list-style-type: none"> ➤ Activate ➤ Select the min./max. settable temperature, confirm each by pressing
Switching the external timer on and off	E-CL SET	<ul style="list-style-type: none"> ➤ Activate and select the status On or Off. ➤ Confirm by pressing.

DEU

ENG

FRA

NDL

ITA

ESP



Parameters

Parameters	Symbol	Steps
Select Comfort program for working days	P0 1-5	<ul style="list-style-type: none">➤ Activate and confirm entry.➤ Select and activate life-style program (P0-P3).
Select Comfort program for the weekend	P0 6-7	<ul style="list-style-type: none">➤ Activate and confirm entry.➤ Select and activate life-style program (P0-P3).
Set time/date	SET TIME	<ul style="list-style-type: none">➤ Activate, set year (yyyy), month (mm) and day (dd) as well as time (hh:mm), confirm each by pressing.
Info software version of room control unit	So1 XX-XX	<ul style="list-style-type: none">➤ Display of the room control unit software version
Info base station software version	So2 XX-XX	<ul style="list-style-type: none">➤ Display of the base station software versionw
Info software version Ethernet Controller	So3 XX-XX	<ul style="list-style-type: none">➤ Display of the software version of the Ethernet Controller
Network connection data IP address	IP1 - IP4	<ul style="list-style-type: none">➤ The IP address is displayed in 4 steps (automatic cycle)

DEU

ENG

FRA

NDL

ITA

ESP



Parameters		
Parameters	Symbol	Steps
Network connection data subnet mask	Sn1 - Sn4	<ul style="list-style-type: none">➤ The subnet mask is displayed in 4 steps (automatic cycle)
Range test	rF teSt	<ul style="list-style-type: none">➤ Activate!Indication of the radio connection (0-100%) for 3 minutes.➤ Cancel by pressing.
User level reset !Reset of all user settings to factory settings!	RES USER	<ul style="list-style-type: none">➤ Activate and select Yes➤ Press in order to reset all functions.

DEU

ENG

FRA

NDL

ITA

ESP

▶ Changing the batteries



Warning

Danger to life in case of swallowing

Little children can swallow batteries/rotating knobs.

- Do not leave the room control unit unattended during a battery change.

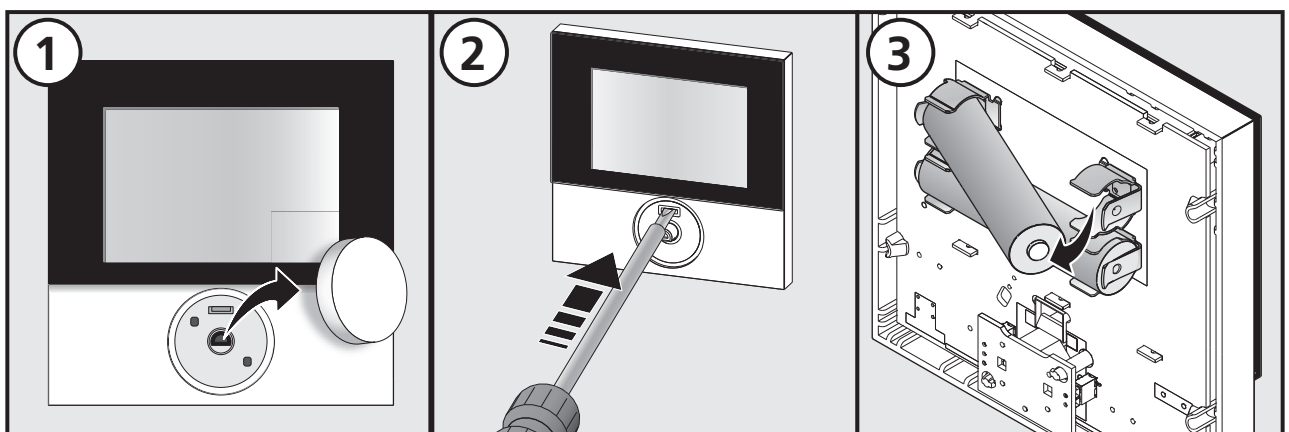







- Activate the room control unit by pressing.
- ✓ All previously made settings will be recovered.

4 Cleaning and Troubleshooting

► Troubleshooting

For error signalling purposes, the corresponding symbols in the display flash.

Display	Meaning	Elimination
	Low battery	<ul style="list-style-type: none"> ➤ Battery change soon necessary.
	Connection to base station faulty	<ul style="list-style-type: none"> ➤ Check the voltage supply of the base station. ➤ Use a repeater or an active antenna (accessories) for a higher radio range. ➤ Contact your electric installer in case of a defect.
 Err 0001	Internal temperature sensor defective.	<ul style="list-style-type: none"> ➤ The room control unit must be changed.
 Err 0002	External temperature sensor defective.	<ul style="list-style-type: none"> ➤ Replacement necessary, contact your electric installer.
 Err 0004	Very low battery	<ul style="list-style-type: none"> ➤ Change the batteries immediately.
 Err 0005	Base station not found in spite of successful pairing	<ul style="list-style-type: none"> ➤ Check the voltage supply of the base station. ➤ Perform another pairing of the room control unit. ➤ Contact your electric installer.
 Err 0006	Communication between base stations faulty	<ul style="list-style-type: none"> ➤ Check the voltage supply of the base station. ➤ Contact your electric installer.

- DEU
- ENG
- FRA
- NDL
- ITA
- ESP

Cleaning

Only use a dry and solvent-free, soft cloth for cleaning.

5 Decommissioning

Disposal



The batteries and the room control unit must not be disposed with domestic waste. The operator has the duty to hand the devices to appropriate collection points. The separate collection and orderly disposal of all materials will help to conserve natural resources and ensure a recycling in a manner that protects human health and the environment. If you need information about collection points for your devices, please contact your local municipality or your local waste disposal services.

DEU

ENG

FRA

NDL

ITA

ESP



This manual is protected by copyright. All rights reserved. It may not be copied, reproduced, abbreviated or transmitted, neither in whole nor in parts, in any form, neither mechanically nor electronically, without the previous consent of the manufacturer.
© 2017

► Table des matières

1 Sécurité	40
Mots et symboles utilisés	40
Utilisation conforme	40
Consignes générales de sécurité	40
2 Modèles	41
Spécifications techniques	41
Conformité	41
3 Utilisation	42
Vue d'ensemble et affichages	42
Utilisation	43
Test de la liaison radio	43
Première mise en service (comprenant le pairing – couplage)	
44	
Programmes confort - Mode marche/arrêt smart	44
Vue d'ensemble des fonctions Lifestyle	45
Fonctions Lifestyle	46
Vue d'ensemble des paramètres	49
Paramètres	50
Remplacement des piles	54
4 Nettoyage et dépannage	55
Dépannage	55
Nettoyage	56
5 Mise hors service	56
Elimination	56

DEU

ENG

FRA

NDL

ITA

ESP

1 Sécurité

► Mots et symboles utilisés

Les symboles suivants vous indiquent que

- vous devez faire quelque chose
- ✓ une condition doit être satisfaite.



Avertissement

Danger de dommages corporels pouvant entraîner la mort.

► Utilisation conforme

La commande de température ambiante par radio fréquence avec afficheur (abrégée ci-après également en RBG) est la commande sans fil pour la station de base sans fil 24 V & 230 V BSF X0XX2-X. L'appareil permet

- ✓ de commander les stations de base sans fil du type BSF X0XX2-X ;
 - ✓ de mesurer la température ambiante et de régler la température de consigne voulue dans la zone de chauffage associée.
- Toute autre utilisation est à considérer comme non conforme et dégage le fabricant de toute responsabilité.

► Consignes générales de sécurité



Avertissement

Danger de mort par suite d'ingestion

Les petits enfants peuvent avaler les piles/bouton.

- Placer RBG hors de portée des petits enfants
 - Ne jamais laisser RBG sans surveillance quand on change les piles.
-
- Conservez la notice et, le cas échéant, remettez-la au nouveau propriétaire.

DEU

ENG

FRA

NDL

ITA

ESP

2 Modèles

Spécifications techniques		
	RDF 64202-00	RDF 64212-00
Monitoring de la temp. au sol	–	Capteur distant
Alimentation	2 micro-piles LR03/AAA alcalines	
Longévité des piles	>2 ans	
Technologie sans fil	radio fréquence, bande SRD 860 MHz	
Portée	25 m (dans les bâtiments)	
Indice de protection/Classe de protection	IP20 / III	
Température ambiante	de 0 à 50°C	
Humidité ambiante	de 5 à 80 %, non condensante	
Dimensions (lxhxp)	86 x 86 x 26,5 mm	
Plage de réglage de la temp. de consigne	de 5 à 30°C	
Résolution de la temp. de consigne	0,2 K	
Plage de mesure de la température réelle	de 0 à 40°C (capteur int.)	
Précision de mesure int. NTC	±0,3 K	

DEU

ENG

FRA

NDL

ITA

ESP

Conformité

Ce produit porte le label CE conformément aux dispositions des directives suivantes:

- ✓ 2014/30/EU modifiée par la « Directive du Conseil Européen pour l'harmonisation des législations des Etats membres en matière de compatibilité électromagnétique »
- ✓ 2014/35/EU modifiée par la « Directive du Conseil Européen pour l'harmonisation des législations des Etats membres en matière de matériel électrique destiné à être employé dans certaines limites de tension »
- ✓ « la loi sur les équipements radio et terminaux de télécommunication (FTEG) et la directive dite 'R&TTE' (Radio And Terminal Telecommunication Equipment) »

L'installation dans son entièreté peut comporter des exigences de protection supplémentaires qu'il revient à l'installateur de respecter.

3 Utilisation

► Vue d'ensemble et affichages

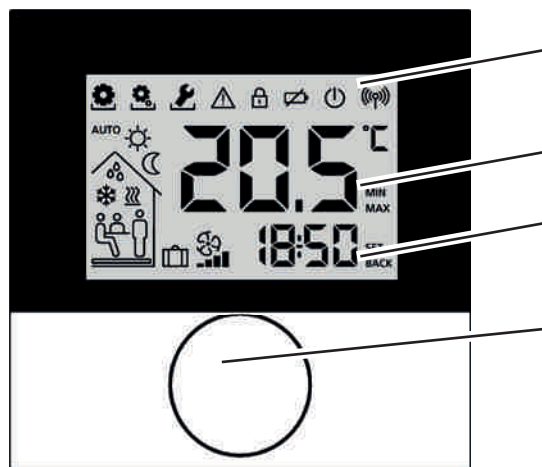

Affichage des fonctions

Température ambiante

Heure

Bouton

- DEU
- ENG
- FRA
- NDL
- ITA
- ESP

Symbole	Signification	Symbole	Signification
	Menu « Fonctions » actif		Mode Jour actif
	Menu « Paramètres » actif		Mode Nuit actif
	Menu « Service » actif		Rosée constatée, mode de refroidissement désactivé
	Important/ mauvais fonctionnement		Mode refroidissement actif
	Sécurité enfant active		Clignote : Mode marche / arrêt smart actif S'allume : Mode chauffage actif
	Pile faible		Présence active (uniquement en mode automatique)
	Mode de veille actif		Fonction Fête active
	Puissance de transmission		Fonction vacances Clignote : planifiées S'allume : actives
AUTO	Mode automatique actif		Température mini requise au sol non atteinte



Allumée : Commande de la ventilation contrôlée active
Clignote : Erreur ou pas de connexion

► Utilisation

La commande de température ambiante s'utilise avec le bouton.



Tourner le bouton pour activer les menus et les fonctions.



Le bouton, en tournant, permet de régler la température de consigne ainsi que de naviguer entre les menus et leurs fonctions.

Il existe un **niveau de base** et trois **menus**.

Niveau de base



Le bouton, en tournant, permet de régler la température de consigne voulue.

Choix du menu



Fonctions: comprend les principales fonctions Lifestyle.



Paramètres: comprend de nombreux paramètres, tels les températures de chauffage et de refroidissement, la date et bien davantage. Vous n'avez besoin de ce menu que pour effectuer des modifications fondamentales.



Service: comprend des réglages de compétence d'un personnel qualifié (protégés par PIN, voir le manuel de la station de base).

► Test de la liaison radio

- Appuyer plus longuement sur le bouton pour démarrer le test de la liaison radio.
- ✓ La station de base réagira alors en activant ou désactivant pendant 1 minute (cela dépend du mode utilisé au moment du test) la zone de chauffage reliée.

DEU

ENG

FRA

NDL

ITA

ESP

► Première mise en service (comprenant le pairing – couplage)

- ✓ Aucune autre station de base avec le mode de pairing activé ne doit se trouver à proximité.
- Activer la fonction de pairing sur la station de base pour la zone de chauffage voulue (voir le manuel de la station de base BSF X0XX2-X).
- Appuyer pendant >1 s sur le bouton pour activer la fonction de pairing.
- ✓ La base et la commande de température ambiante seront alors reliées.
- ✓ Si la station de base a déjà été programmée, RBG réglerait automatiquement sa date et son heure sur celles de la station de base.

Lors de la première mise en service de la station de base :

- régler l'année, la date et l'heure en tournant/appuyant.

► Programmes confort - Mode marche/arrêt smart

Les programmes confort comprennent des temps de chauffage prédéfinis qui peuvent être utilisés pour les jours ouvrables (1-5) ou le week-end (6-7). En dehors des temps de chauffage, l'installation passe en mode Nuit. Choisissez les programmes confort dans le menu Paramètres. Le mode marche/arrêt smart du système calcule les durées de démarrage nécessaire pour que le programme de chauffage atteigne la température souhaitée aux temps de démarrage et d'arrêt.

Programme	Temps confort 1	Temps confort 2
P0	05:30 – 21:00	–
P1	04:30 – 08:30	17:30 – 21:30
P2	06:30 – 10:00	18:00 – 22:00
P3	07:30 – 17:30	–

Vous pouvez créer des programmes confort personnalisés en utilisant le logiciel en ligne à l'adresse www.ezr-home.de et les transmettre par carte MicroSD à la station de base.

DEU

ENG

FRA

NDL

ITA

ESP



Vue d'ensemble des fonctions Lifestyle

Ce menu permet d'activer/désactiver les fonctions Lifestyle.

- Appuyez sur le bouton.
- Activez le menu « Fonctions Lifestyle » en appuyant une nouvelle fois.
- Choisissez la fonction Lifestyle voulue.

Les fonctions Lifestyle suivantes sont à votre disposition. Pour plus d'informations, consultez le tableau « Fonctions » en page suivante.

Remarque: 10 minutes peuvent s'écouler avant que les modifications aux fonctions Lifestyle globales s'affichent sur toutes les commandes de température ambiante.

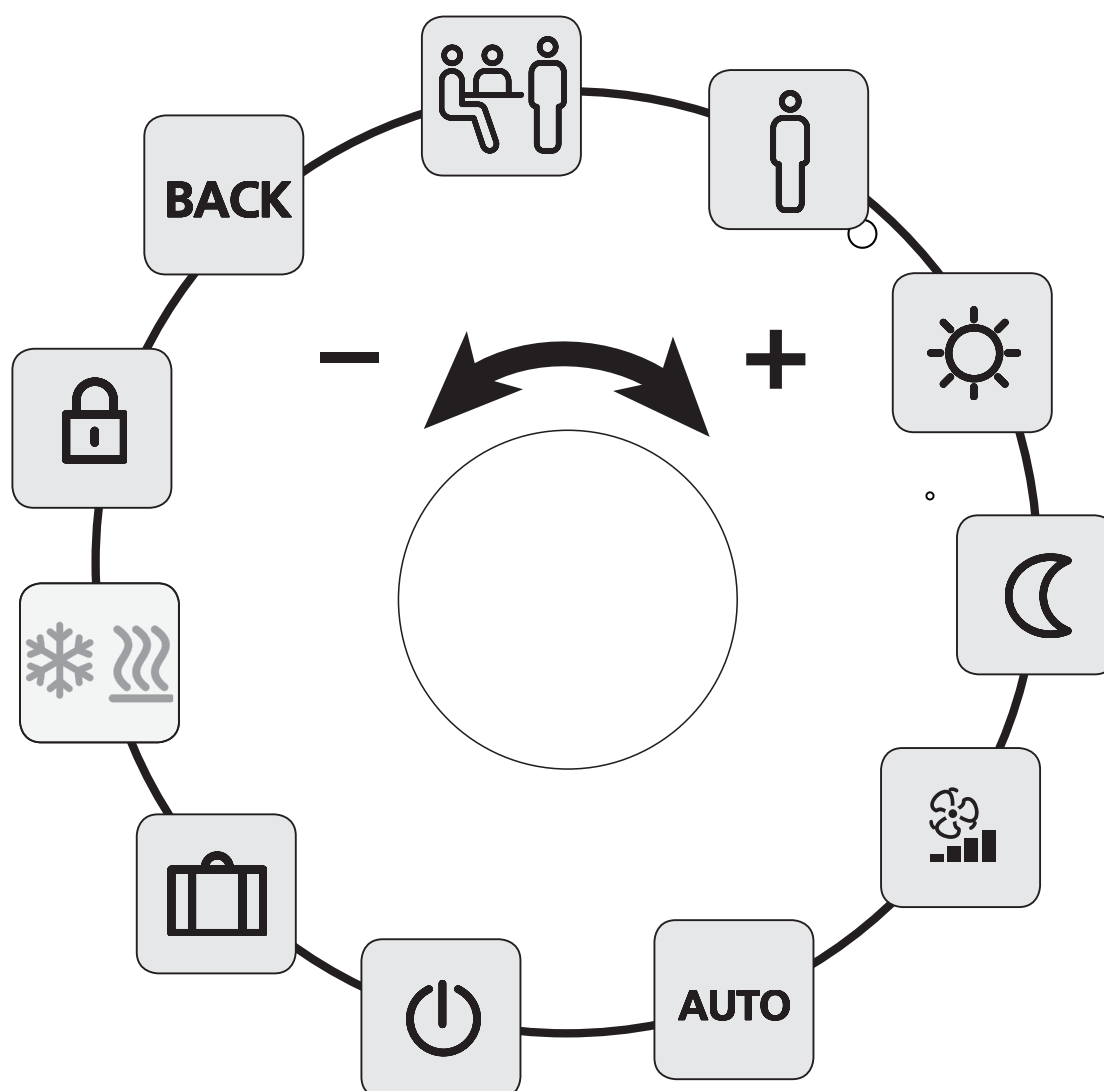

DEU

ENG

FRA

NDL

ITA

ESP



Fonctions Lifestyle

Fonction Lifestyle	Symbole	Etapes
Fête désactive l'abaissement de température pendant XX hrs		<ul style="list-style-type: none">➤ Activer en appuyant.➤ Régler la durée en hrs (hh).➤ Valider l'entrée en appuyant.
Présence les temps de chauffage définis pour le week-end sont utilisés également pour les jours ouvrables	AUTO 	<ul style="list-style-type: none">➤ Mode automatique disponible uniquement pendant les jours ouvrés.➤ Activer par pression.➤ Terminer en sélectionnant une autre fonction Lifestyle.
Jour (réglage par défaut) réglage permanent sur la température de consigne définie		<ul style="list-style-type: none">➤ Activer en appuyant.
Nuit abaissement permanent à la température programmée pour la nuit		<ul style="list-style-type: none">➤ Activer en appuyant.
Automatique Réglage automatique de la température en fonction des programmes confort activés	AUTO	<ul style="list-style-type: none">➤ Activer en appuyant.

DEU

ENG

FRA

NDL

ITA

ESP



Fonctions Lifestyle

Fonction Lifestyle	Symbole	Etapes
<p>Arrêt désactive RBG, la température continue de s'afficher, le mode antigel s'active</p>		<ul style="list-style-type: none"> ➤ Appuyer pour arrêter la commande de température ambiante ➤ Appuyer pour redémarrer RBG
<p>Le mode chauffage/refroidissement commute entre les modes chauffage/refroidissement lorsque le pilote CO est actif.</p>		<ul style="list-style-type: none"> ✓ Le pilote CO de la base est activé. ➤ Activer en appuyant. ➤ Sélectionner le mode. ➤ Valider l'entrée par pression.
<p>Mode Vacances La température est automatiquement abaissée à la température réglée pendant les vacances</p>		<ul style="list-style-type: none"> ➤ Activer en appuyant. ➤ Régler la date de départ et de rentrée puis valider en appuyant. ➤ Désactiver le mode Vacances en appelant de nouveau la fonction.
<p>Commande de ventilation Règle le niveau de ventilation selon la sélection (0-3).</p>		<ul style="list-style-type: none"> ➤ Appuyer pour activer. ➤ Sélectionner le niveau de ventilation : <p>00 = ■ Ventilation de protection contre l'humidité</p> <p>01 = ■■ Ventilation réduite</p> <p>02 = ■■■ Ventilation nominale</p> <p>03 = ■■■■ Ventilation intense</p>

- DEU
- ENG
- FRA
- NDL
- ITA
- ESP



Fonctions Lifestyle

Fonction Lifestyle	Symbole	Etapes
Sécurité enfant verrouille la commande de température ambiante		<ul style="list-style-type: none">➤ Activer en appuyant.➤ Désactiver en appuyant longuement (>3 s).
BACK (pour revenir en arrière) RBG revient au niveau de base	BACK	<ul style="list-style-type: none">➤ Quitter le menu en appuyant.

DEU

ENG

FRA

NDL

ITA

ESP



Vue d'ensemble des paramètres

Vous n'avez besoin de ce menu que pour effectuer des modifications fondamentales.

- Appuyez sur le bouton.
- Choisissez le menu « Paramètres » puis activez-le en appuyant de nouveau.

Les paramètres suivants sont à votre disposition. Pour plus d'informations, consultez le tableau « Paramètres » en page suivante.

Remarque: 10 minutes peuvent s'écouler avant que les modifications aux paramètres système globaux s'affichent sur toutes les commandes de température ambiante.

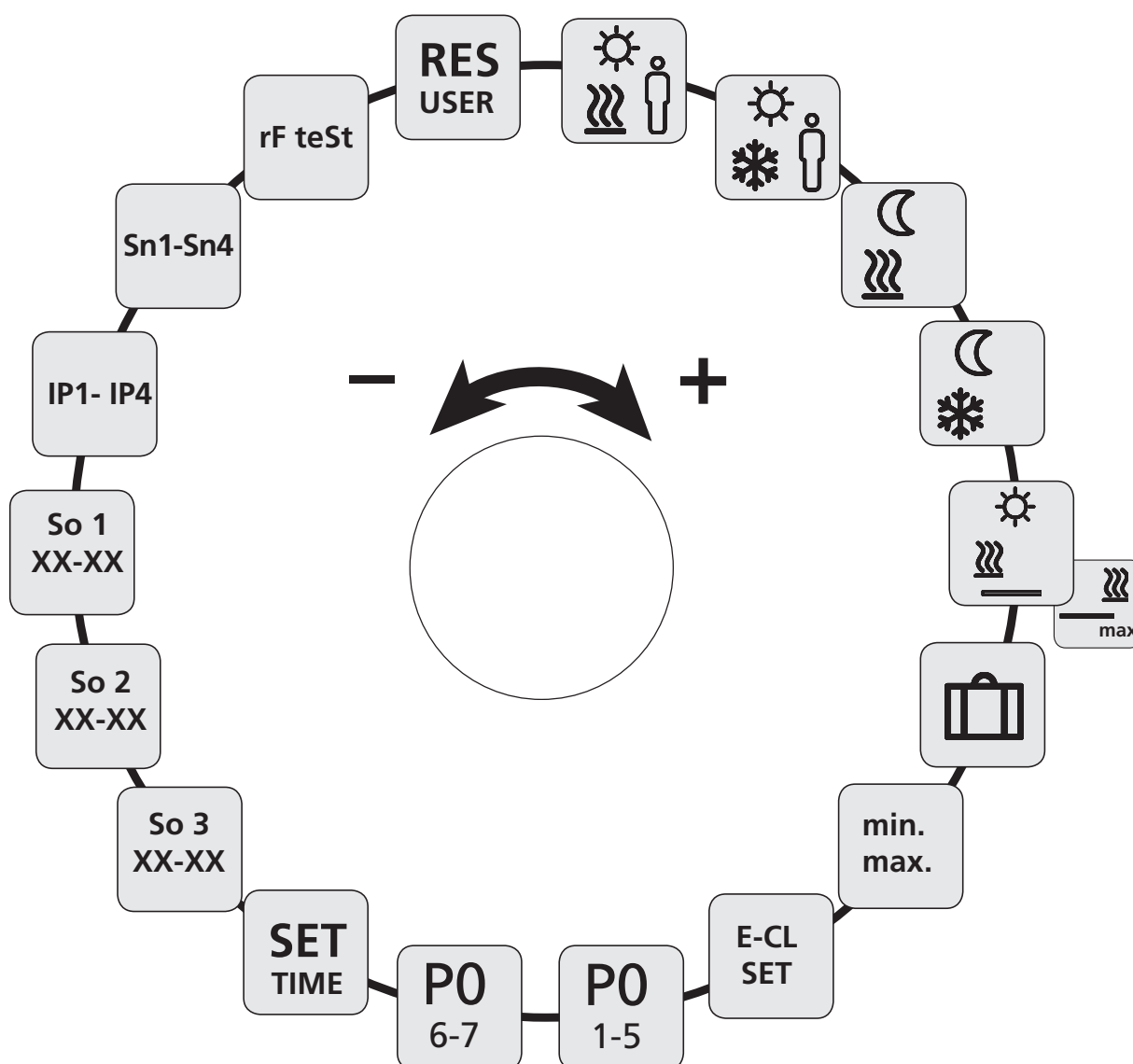

DEU

ENG

FRA

NDL

ITA

ESP



Paramètres

Paramètres	Symbole	➤ Etapes
Température Présence en mode de chauffage		<ul style="list-style-type: none"> ➤ Activer et régler la température voulue. ➤ Valider en appuyant.
Température Présence en mode de refroidissement		<ul style="list-style-type: none"> ➤ Activer et régler la température voulue. ➤ Valider en appuyant.
Température d'abaissement en mode de chauffage		<ul style="list-style-type: none"> ➤ Activer et régler la température voulue. ➤ Valider en appuyant.
Température d'abaissement en mode de refroidissement		<ul style="list-style-type: none"> ➤ Activer et régler la température voulue. ➤ Valider en appuyant.
Température minimale chauffage au sol (RDF 64212-xx) uniquement (Condition : le capteur de température externe doit être paramétré ou monté en tant que capteur au sol)		<ul style="list-style-type: none"> ➤ Activer et régler la température idéale (1,0... 6,0 ≈ 18°C... 28°C; -- = désactiver) ➤ Appuyer pour valider.
		S'allume lorsque la température du chauffage au sol n'est pas atteinte.

DEU

ENG

FRA



NDL

ITA

ESP



► Paramètres

Paramètres	Symbole	➤ Etapes
Température maximale Chauffage au sol (Condition : le capteur de température externe doit être paramétré ou monté en tant que capteur au sol)		<ul style="list-style-type: none"> ➤ Sélectionner la Température minimale chauffage au sol et appuyer pour valider. ➤ Activer la température maximale du chauffage au sol et régler la température maximale souhaitée (7,0... 12,0 ≈ 30°C... 40°C); --- = désactiver) ➤ Appuyer pour valider.
		Clignote lorsque la température maximale du chauffage au sol est dépassée.
	Remarque: Pure fonction de confort. Aucune limitation de la température de sécurité !	
Température d'abaissement pendant les vacances		<ul style="list-style-type: none"> ➤ Activer et régler la température voulue. ➤ Valider en appuyant.
Régler la limitation de température	min max	<ul style="list-style-type: none"> ➤ Activer. ➤ Choisir la température mini/maxi réglable, valider chaque choix en appuyant.

- DEU
- ENG
- FRA
- NDL
- ITA
- ESP



Paramètres

Paramètres	Symbole	➤ Etapes
Allumer/éteindre le minuteur externe	E-CL SET	<ul style="list-style-type: none">➤ Activer puis choisir l'état Marche (On) ou Arrêt (Off).➤ Valider en appuyant.
Choisir le programme confort pour les jours ouvrables	P0 1-5	<ul style="list-style-type: none">➤ Activer puis valider l'entrée.➤ Choisir le programme Lifestyle (P0-P3) puis l'activer.
Choisir le programme confort pour le week-end	P0 6-7	<ul style="list-style-type: none">➤ Activer puis valider l'entrée.➤ Choisir le programme Lifestyle (P0-P3) puis l'activer.
Régler l'heure/ la date	SET TIME	<ul style="list-style-type: none">➤ Activer, régler l'année (aaaa), le mois (mm) et le jour (jj) ainsi que l'heure (hh:mm), valider chaque entrée en appuyant.
Info version logicielle de la commande de température ambiante	So1 XX-XX	<ul style="list-style-type: none">➤ Affichage de la version logicielle de la commande de température ambiante.
Info version logicielle de la station de base	So2 XX-XX	<ul style="list-style-type: none">➤ Affichage de la version logicielle de la station de base.

DEU

ENG

FRA

NDL

ITA

ESP



Paramètres

Paramètres	Symbole	➤ Etapes
Info Version logicielle programmeur Ethernet	So3 XX-XX	➤ Affichage de la version logicielle du programmeur Ethernet
Donnée de connexion réseau adresse IP	IP1 - IP4	➤ L'adresse IP s'affiche en 4 étapes (passage automatique)
Donnée de connexion réseau masque de sous-réseau	Sn1 - Sn4	➤ Le masque de sous-réseau s'affiche en 4 étapes (passage automatique)
Test de portée	rF teSt	➤ Activer Affichage de la connexion sans fil (0-100 %) pendant 3 minutes. ➤ Appuyer pour interrompre..
Réinitialisation du niveau utilisateur Restaurer les réglages d'usine !	RES USER	➤ Activer puis choisir Yes (oui). ➤ Appuyer pour remettre à zéro toutes les fonctions.

DEU

ENG

FRA

NDL

ITA

ESP

Remplacement des piles



Avertissement

Danger de mort par suite d'ingestion

Les petits enfants peuvent avaler les piles/bouton.

- Ne jamais laisser RBG sans surveillance quand on change les piles.

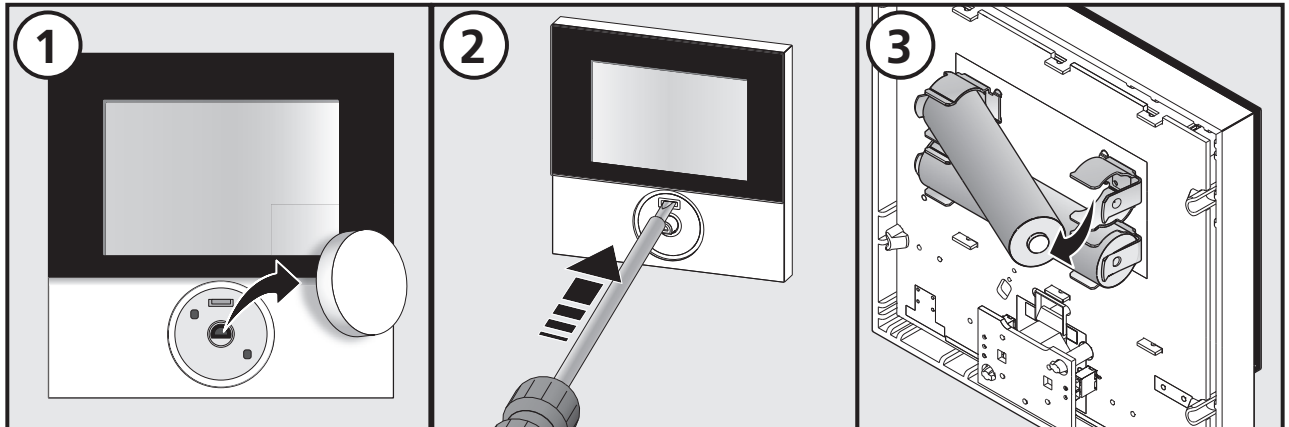

- Une fois les piles remplacées, activer la commande de température ambiante en appuyant.
- ✓ Les valeurs précédemment réglées seront restaurées.

DEU

ENG

FRA

NDL







ITA

ESP

4 Nettoyage et dépannage

► Dépannage

Les symboles correspondants clignotent sur l'écran pour signaler les erreurs.

Affichage	Signification	Dépannage
	Capacité de batterie réduite	➤ Changement de batterie nécessaire sous peu.
	Liaison perturbée avec la base	<ul style="list-style-type: none"> ➤ Contrôler la tension d'alimentation de la station de base. ➤ Utilisez l'accessoire Repeater ou une antenne active pour augmenter la portée. ➤ En cas de défaut, adressez-vous à votre installateur-électricien.
 Err 0001	Capteur de température interne en panne	➤ Commande de température ambiante doit être échangée.
 Err 0002	Capteur de température externe en panne	➤ Échange indispensable, adressez-vous à votre électricien.
 Err 0004	Capacité de batterie critique	➤ Échanger immédiatement la batterie.
 Err 0005	Station de base n'a pas été trouvée malgré un appariement correct	<ul style="list-style-type: none"> ➤ Vérifier l'alimentation en tension de la station de base. ➤ Refaire appariement de la commande de température ambiante. ➤ Adressez-vous à votre électricien.

DEU

ENG

FRA

NDL

ITA

ESP

Affichage	Signification	Dépannage
 Err 0006	Communication perturbée entre les stations de base	<ul style="list-style-type: none"> ➤ Vérifier l'alimentation en tension de la station de base. ➤ Adressez-vous à votre électricien.

► Nettoyage

Pour nettoyer, utiliser uniquement un chiffon souple, sec et sans solvant.

DEU

5 Mise hors service

ENG

► Elimination

FRA



Les piles et la commande de température ambiante ne doivent pas être jetées avec les déchets ménagers. L'exploitant est tenu d'apporter les appareils à l'un des points de collecte prévus à cet effet. La collecte séparée et l'élimination correcte des matières contribuent au maintien des ressources naturelles et garantissent un recyclage qui protège la santé de l'homme et qui est respectueux de l'environnement. La municipalité et les sociétés de collecte et traitement des déchets vous diront où se trouvent les points de collecte pour vos appareils.

NDL

ITA

ESP



Le présent manuel est protégé par la loi sur le droit d'auteur. Tous les droits sont réservés. Sans le consentement préalable du fabricant, il ne doit être ni copié ni reproduit ni abrégé ni transmis à un tiers, que ce soit en entier ou en extraits, mécaniquement ou électroniquement ou dans n'importe quelle autre forme. © 2017

1 Veiligheid	58
Gebruikte signaalwoorden en aanwijzingen.....	58
Doelgericht gebruik.....	58
Algemene veiligheidsaanwijzingen.....	58
2 Uitvoeringen	59
Technische gegevens	59
Conformiteit.....	59
3 Bediening	60
Overzicht en aanduidingen.....	60
Bediening	61
Radiotest	61
Eerste inbedrijfneming (incl. pairing).....	62
Komfort-programma's - Smart-start/-stop-modus	62
Overzicht Lifestyle-functies	63
Lifestyle-functies	64
Overzicht parameters	67
Parameters	68
Vervanging accu.....	72
4 Reiniging en foutverhelping	73
Fout- en probleemverhelping	73
Reiniging	74
5 Buitendienstneming	74
Afvalverwerking	74

DEU

ENG

FRA

NDL

ITA

ESP

1 Veiligheid

► Gebruikte signaalwoorden en aanwijzingen

Volgende symbolen tonen u, dat

- u iets dient te doen
- ✓ een voorwaarde vervuld dient te zijn.



Waarschuwing

Gevaar voor lijf en leden bestaat.

► Doelgericht gebruik

Het kamerbedieningstoestel Funk met display (hierna ook als RBG afgekort) is het kabelloze bedieningstoestel voor het basisstation Funk 24 V & 230 V BSF X0XX2-X. Het toestel dient

- ✓ als sturing van de basisstations Funk van het type BSF X0XX2-X.
- ✓ het opstellen van de kamertemperatuur en het instellen van de gewenste theoretische temperatuur in de toegevoegde verwarmingszone.

Elk ander gebruik geldt als niet doelgericht, waarvoor de fabrikant geen aansprakelijkheid aanvaardt.

► Algemene veiligheidsaanwijzingen



Waarschuwing

Levensgevaar door inslikken

Kleine kinderen kunnen accu's/draaiknop inslikken.

- RBG buiten het bereik van kleine kinderen monteren
- RBG bij accuvervanging niet zonder toezicht laten liggen.

- Bewaar de handleiding en geef ze verder aan de volgende gebruiker.

DEU

ENG

FRA

NDL

ITA

ESP

2 Uitvoeringen

Technische gegevens

	RDF 64202-00	RDF 64212-00
Bewaking vloertemp.	–	Afstandsbediende sensor
Stroomvoorziening	2 x LR03/AAA (microbatterij) alkaline	
Levensduur accu	>2 jaar	
Radiotechnologie	Funk, 868 MHz SRD-band	
Reikwijdte	25 m (binnenin gebouwen)	
Beschermingsgraad/Beschermingsklasse	IP20 / III	
Omgevingstemperatuur	0 tot 50°C	
Omgevingsvochtigheid	5 tot 80%, niet condenserend	
Afmetingen (BxHxD)	86 x 86 x 26,5 mm	
Instelbereik theoretische temp.	5 tot 30°C	
Resolutie theoretische temperatuur	0,2 K	
Meetbereik reële temperatuur	0 tot 40°C (int. sensor)	
Meetnauwkeurigheid int. NTC	±0,3 K	

Conformiteit

Dit product is gekenmerkt met het EG-kenmerk en stemt hierdoor overeen met de vereisten van de richtlijnen:

- ✓ 2014/30/EU met wijzigingen „Richtlijn van de onderlinge aanpassing van de wetgevingen van de lidstaten inzake elektromagnetische compatibiliteit“
- ✓ 2014/35/EU met wijzigingen „Richtlijn van de onderlinge aanpassing van de wettelijke voorschriften der lidstaten inzake elektrisch materiaal bestemd voor gebruik binnen bepaalde spanningsgrenzen“
- ✓ „Wet inzake radioapparatuur en telecommunicatie-eindapparatuur (FTEG) en Richtlijn 2014/53/EU (R&TTE)“

Voor de volledige installatie kunnen verder reikende beschermingsvereisten bestaan, voor het naleven hiervan is de installateur verantwoordelijk.

DEU

ENG

FRA

NDL

ITA

ESP

3 Bediening

► Overzicht en aanduidingen

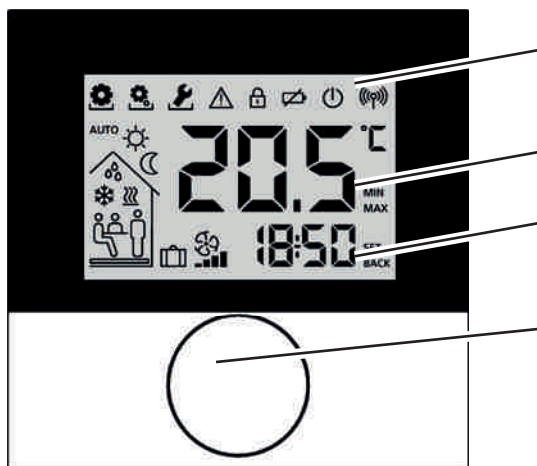

Display met functieaanduidingen

Kamertemperatuur

Uur

Draaiknop

- DEU
- ENG
- FRA
- NDL**
- ITA
- ESP

Symbol	Betekenis
	Menu „Func-ties“ actief
	Menu „Para-meters“ actief
	Menu „Ser-vice“ actief
	Belangrijke aanwijzing/ Foutfunctie
	Kinderbeveili-ging actief
	Accu zwak
	Standby mo-dus actief
	Zendvermo-gen
AUTO	Automatische modus actief

Symbol	Betekenis
	Dag-modus actief
	Nacht-modus actief
	Dauwvorming vast-gesteld, koelbedrijf gedesactiveerd
	Modus koelen actief
	Knippert: Smart- start/-stop-modus actief Licht op: Modus ver-warmen actief
	Aanwezigheid actief (enkel in automatische modus)
	Party-functie actief
	Vakantiefunctie Knippert: gepland Licht op: actief
	Minimum vloertemperatuur onderschreden



Licht op: Besturing gecontroleerde woonkamerverluchting actief
Knippert: Fout of geen verbinding

► Bediening

De bediening van het kamerbedieningstoestel gebeurt via de draaiknop



Door indrukken van de draaiknop worden menu's en functies geactiveerd.

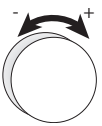

Draaien maakt de instelling mogelijk van de theoretische temperatuur alsook de navigatie tussen menu's en hun functies.

Er staan een **basisniveau** en drie **menu's** ter beschikking.

Basisniveau:



Draaien stelt de gewenste theoretische temperatuur in.

Menukeuze met:



Functies: bevat alle belangrijke Lifestyle-functies.



Parameters: bevat talrijke parameters zoals verwarmings- & koelingstemperaturen, datum e.v.m. Dit menu heeft u nodig voor fundamentele wijzigingen.



Service: bevat instellingen voor de vakman (door een PIN beveiligd, zie handboek van het basisstation)

► Radiotest

- Draaiknop langer indrukken voor de activering van de radiotest.
- ✓ Aan het basisstation wordt de verbonden verwarmingszone gedurende 1 minuut gestuurd en al naargelang de huidige bedrijfsmodus in- resp. uitgeschakeld.

DEU

ENG

FRA

NDL

ITA

ESP

Eerste inbedrijfneming (incl. pairing)

- ✓ Geen andere basisstations in de reikwijdte mogen in pairing-modus actief zijn.
- Pairing-functie aan het basisstation voor gewenste verwarmingszone activeren (zie handboek basisstation BSF X0XX2-X).
- Draaiknop >1 sec. indrukken ter activering van de pairing-functie.
- ✓ Basis en kamerbedieningstoestel worden met elkaar verbonden.
- ✓ Werd het basisstation reeds geprogrammeerd, worden datum en uur automatisch door het RBG overgenomen.

Bij de eerste inbedrijfneming van het basisstation:

- Jaar, datum en uur door draaien/indrukken instellen.

Komfort-programma's - Smart-start/-stop-modus

Komfort-programma's bevatten voorgedefinieerde verwarmingstijden die voor werkdagen (1-5) resp. het weekend (6-7) gebruikt kunnen worden. Buiten de verwarmingstijden schakelt de installatie in de nachtmodus. De Komfort-programma's selecteert u in het menu Parameters. De Smart-start/-stop-modus van het systeem berekent de benodigde voorlooptijden, zodat bij start- en eindtijd van het verwarmingsprogramma de gewenste temperatuur klaarstaat.

Programma	Komforttijd 1	Komforttijd 2
P0	05:30 – 21:00	–
P1	04:30 – 08:30	17:30 – 21:30
P2	06:30 – 10:00	18:00 – 22:00
P3	07:30 – 17:30	–

Individuele Komfort-programma's kan u via de on-line-software onder www.ezr-home.de opstellen en met de MicroSD-Card naar het basisstation overzetten.

DEU

ENG

FRA

NDL

ITA

ESP



Overzicht Lifestyle-functies

In dit menu worden de Lifestyle-functies geactiveerd/gedesactiveerd.

- Druk de draaiknop in.
- Activeer het menu „Lifestyle-functies“ door opnieuw indrukken.
- Selecteer de gewenste Lifestyle-functie.

Volgende Lifestyle-functies staan u ter beschikking, verdere informatie vindt u in de tabel „Functies“ op de volgende pagina's.

Aanwijzing: Het kan tot 10 minuten duren, tot wijzigingen van globale Lifestyle-functies op alle kamerbedieningstoestellen aangeduid worden.

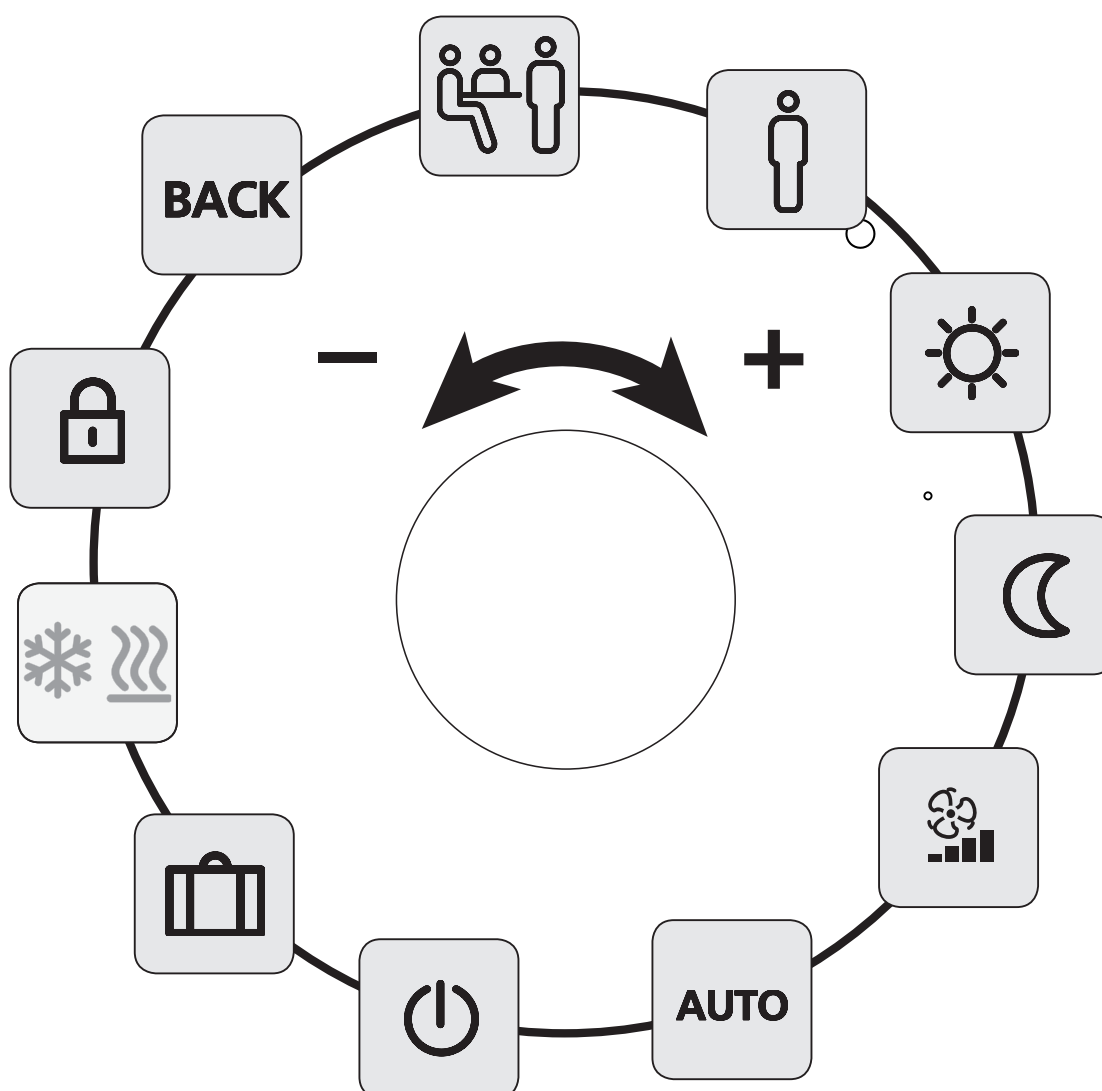

DEU

ENG

FRA

NDL

ITA

ESP



Lifestyle-functies

Lifestyle-functie	Symbool	Stappen
Party desactiveert de temperatuurverlaging gedurende XX uur.		<ul style="list-style-type: none">➤ Door indrukken activeren➤ Duur in uur (uu) instellen➤ Invoer door indrukken bevestigen.
Aanwezigheid Verwarmingstijden van het weekend worden ook voor werkdagen gebruikt	AUTO 	<ul style="list-style-type: none">➤ Enkel op werkdagen in automatische modus beschikbaar.➤ Door indrukken activeren.➤ Beëindigen door een andere Lifestyle-functie te selecteren.
Dag (standaardinstelling) permanente regeling volgens ingestelde theoretische temperatuur		<ul style="list-style-type: none">➤ Door indrukken activeren.
Nacht permanente verlaging op geprogrammeerde nachttemperatuur.		<ul style="list-style-type: none">➤ Door indrukken activeren.
Automatisch Automatische temperatuurregeling overeenkomstig de geactiveerde Komfort-programma's	AUTO	<ul style="list-style-type: none">➤ Door indrukken activeren.

DEU

ENG

FRA



NDL

ITA

ESP



Lifestyle-functies

Lifestyle-functie	Symbool	Stappen
Uitschakelen desactiveert het RBG, temperatuur wordt verder aangeduid, vorstbeschermingsbe- drijf wordt geactiveerd		<ul style="list-style-type: none">➤ Druk in, om het kamer- bedieningstoestel uit te schakelen➤ RBG opnieuw inschake- len door indrukken
Verwarmen-/koelen- modus schakelt bij actieve CO-pilot om tussen de verwar- mings-/koelen-modus		<ul style="list-style-type: none">✓ CO-pilot van de basis is gedesactiveerd.➤ Door indrukken active- ren.➤ Modus selecteren.➤ Invoer door indrukken bevestigen.
Vakantiemodus Temperatuur wordt automatisch tot de ingestelde vakantie- temperatuur verlaagd		<ul style="list-style-type: none">➤ Door indrukken active- ren➤ 1. Start- en 2. Eindda- tum (dd:mm) selecteren, door indrukken bevesti- gen.➤ Vakantiemodus door op- nieuw oproepen desacti- veren.

DEU

ENG



FRA

NDL

ITA

ESP



Lifestyle-functie	Symbol	Stappen
Verluchtingsbesturing Stelt de verluchtungsstappen in volgens selectie (0-3)		<ul style="list-style-type: none">➤ Door indrukken activeren.➤ Verluchtungsstap selecteren: 00 = ■ Vochtbeschermingsverluchting 01 = ■■ Gereduceerde verluchting 02 = ■■■ Nominale verluchting 03 = ■■■■ Intensive verluchting
Kinderbeveiliging Blokkeert het kamerbedieningstoestel		<ul style="list-style-type: none">➤ Door indrukken activeren➤ Door lang indrukken desactiveren (>3 s).
BACK (terug) RBG springt terug naar het basisniveau.	BACK	<ul style="list-style-type: none">➤ Menu verlaten door indrukken

DEU

ENG

FRA

NDL

ITA

ESP



Overzicht parameters

Dit menu heeft u nodig voor fundamentele wijzigingen.

- Druk de draaiknop in.
- Selecteer het menu „Parameters” en activeer dit door opnieuw indrukken.

Volgende parameters staan u ter beschikking, verdere informatie vindt u in de tabel „Parameters” op de volgende pagina.

Aanwijzing: Het kan tot 10 minuten duren, tot wijzigingen van de globale systeemparemeters op alle kamerbedieningstoestellen aangeduid worden.

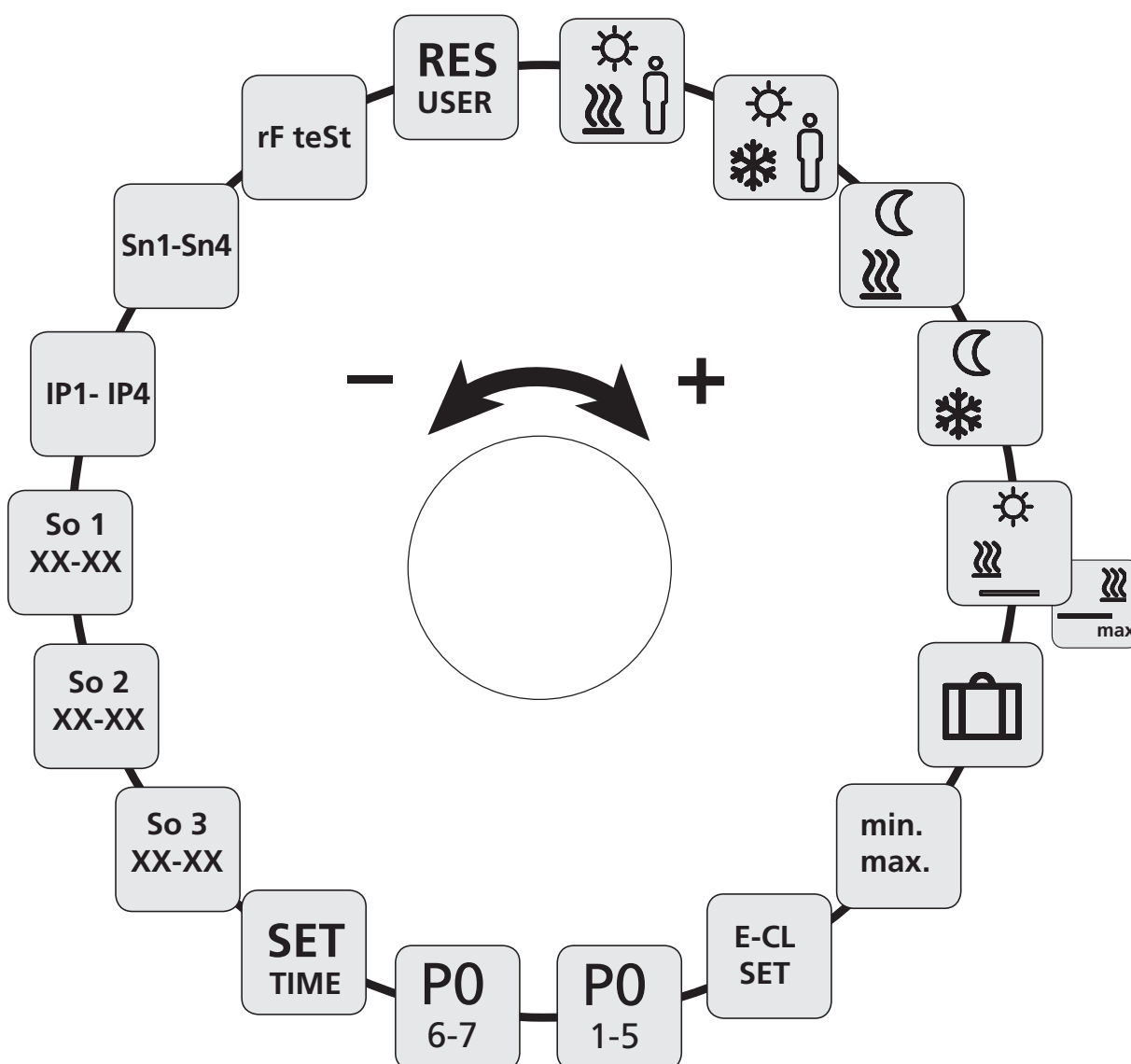

DEU

ENG

FRA





NDL

ITA

ESP

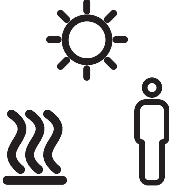
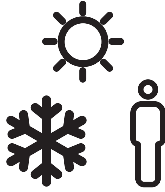

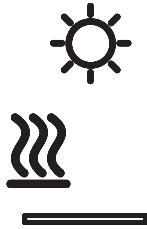
Parameters

Parameters	Symbool	Stappen
Temperatuur aanwezigheid verwarmingsmodus		<ul style="list-style-type: none"> ➤ Activeren en gewenste temperatuur instellen. ➤ Door indrukken bevestigen.
Temperatuur aanwezigheid koelmodus		<ul style="list-style-type: none"> ➤ Activeren en gewenste temperatuur instellen. ➤ Door indrukken bevestigen.
Verlagingstemperatuur verwarmingsmodus		<ul style="list-style-type: none"> ➤ Activeren en gewenste temperatuur instellen. ➤ Door indrukken bevestigen.
Verlagingstemperatuur koelmodus		<ul style="list-style-type: none"> ➤ Activeren en gewenste temperatuur instellen. ➤ Door indrukken bevestigen.
Minimale temperatuur vloerverwarming (enkel RDF 64212-xx) (Voorwaarde: Externe temperatuursensor dient als vloersensor geparаметreerd en gemoniteerd te zijn)		<ul style="list-style-type: none"> ➤ Activeren en gewenste comforttemperatuur instellen (1,0... 6,0 ≈ 18°C... 28°C; -- = desactiveren) ➤ Door indrukken bevestigen.
		Licht op wanneer vloertemperatuur onderschreden.

DEU

ENG

FRA



NDL

ITA

ESP



Parameters

Parameters	Symbol	Stappen
Maximale temperatuur Vloerverwarming (Voorwaarde: Externe temperatuursensor dient als vloersensor geparametreerd en gemoniteerd te zijn)		<ul style="list-style-type: none"> ➤ Minimale temperatuur vloerverwarming selecteren en door indrukken bevestigen. ➤ Maximale temperatuur vloerverwarming activeren en gewenste maximale temperatuur instellen (7,0... 12,0 ≈ 30°C... 40°C); --- = desactiveren) ➤ Door indrukken bevestigen.
		Knippert wanneer maximale vloertemperatuur overschreden.
	Aanwijzing: Zuivere Komfort-functie. Geen begrenzing veiligheidstemperatuur!	
Verlagingstemperatuur vakantie		<ul style="list-style-type: none"> ➤ Activeren en gewenste temperatuur instellen. ➤ Door indrukken bevestigen.
Temperatuurbegrenzing instellen	min max	<ul style="list-style-type: none"> ➤ Activeren ➤ Min./max. instelbare temperatuur selecteren, telkens door indrukken bevestigen

- DEU
- ENG
- FRA
- NDL**
- ITA
- ESP



Parameters

Parameters	Symbol	Stappen
Externe schakelklok in-/uitschakelen	E-CL SET	<ul style="list-style-type: none">➤ Activeren en status in (On) of uit (Off) selecteren.➤ Bevestigen door indrukken
Komfort-programma voor werkdagen selecteren	P0 1-5	<ul style="list-style-type: none">➤ Activeren en invoer bevestigen.➤ Lifestyleprogramma (P0-P3) selecteren en activeren.
Komfort-programma voor weekend selecteren	P0 6-7	<ul style="list-style-type: none">➤ Activeren en invoer bevestigen.➤ Lifestyleprogramma (P0-P3) selecteren en activeren.
Uur/datum instellen	SET TIME	<ul style="list-style-type: none">➤ Activeren, jaar (jjjj), maand (mm) en dag (dd) alsook uur (uu:mm) instellen, telkens door indrukken bevestigen.
Info softwareversie kamerbedienings-toestel	So1 XX-XX	<ul style="list-style-type: none">➤ Aanduiding van de softwareversie kamerbedieningstoestel
Info softwareversie basisstation	So2 XX-XX	<ul style="list-style-type: none">➤ Aanduiding van de softwareversie basisstation

DEU

ENG

FRA

NDL

ITA

ESP



Parameter

Parameters	Symbol	Stappen
Info softwareversie Ethernet-Controller	So3 XX-XX	<ul style="list-style-type: none">➤ Aanduiding van de softwareversie van de Ethernet-Controller
Netwerkverbindingsgegevens IP-adres	IP1 - IP4	<ul style="list-style-type: none">➤ IP-adres wordt in 4 stappen aangeduid (automatische doorloop)
Netwerkverbindingsgegevens subnetmaskre	Sn1 - Sn4	<ul style="list-style-type: none">➤ Subnetmasker wordt in 4 stappen aangeduid (automatische doorloop)
Reikwijdtetest	rF teSt	<ul style="list-style-type: none">➤ Activeren Aanduiding van de draadloze verbinding (0-100%) gedurende 3 minuten.➤ Afbreken door indrukken.
Reset gebruikersniveau !Alle gebruikersinstellingen op werkinstellingen terugzetten!	RES USER	<ul style="list-style-type: none">➤ Activeren en Yes (ja) selecteren➤ Indrukken, om alle functies terug te zetten.

DEU

ENG

FRA

NDL

ITA

ESP

Vervanging accu



Waarschuwing

Levensgevaar door inslikken

Kleine kinderen kunnen accu's/draaiknop inslikken.

➤ RBG bij vervanging accu niet zonder toezicht laten liggen.

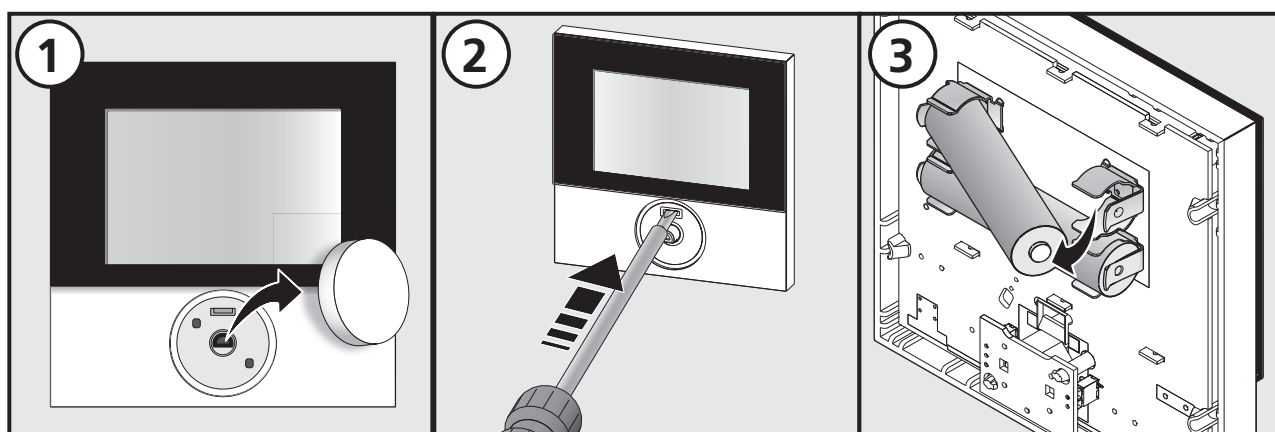

- Kamerbedieningstoestel na vervanging accu door indrukken activeren.
- ✓ Hiervoor ingestelde waarden worden opnieuw opgesteld.

DEU

ENG

FRA

NDL







ITA

ESP

4 Reiniging en foutverhelping

► Fout- en probleemverhelping

Voor het signaleren van fouten knipperen de overeenkomstige symbolen in het display.

Aanduidingen	Betekenis	Verhelping
	Accucapaciteit laag	<ul style="list-style-type: none"> ➤ Accuvervanging dringend noodzakelijk.
	Verbinding naar de basis gestoord	<ul style="list-style-type: none"> ➤ Stroomvoorziening van het basisstation controleren. ➤ Gebruik het accessoire Repeater of actieve antenne voor een hogere radioreikwijdte. ➤ Bij defect gelieve u te wenden tot uw elektro-installateur.
 Err 0001	Interne temperatuursensor defect	<ul style="list-style-type: none"> ➤ Kamerbedieningstoestel dient vervangen te worden.
 Err 0002	Externe temperatuursensor defect	<ul style="list-style-type: none"> ➤ Vervanging noodzakelijk, gelieve u te wenden tot uw elekgtro-installateur.
 Err 0004	Accucapaciteit kritiek	<ul style="list-style-type: none"> ➤ Accu's direct vervangen.
 Err 0005	Basisstation ondanks succesvolle pairing niet gevonden	<ul style="list-style-type: none"> ➤ Stroomvoorziening van het basisstation controleren. ➤ KBT opnieuw pairen. ➤ Gelieve u te wenden tot uw elektro-installateur.

DEU

ENG

FRA

NDL

ITA

ESP

Aanduidingen	Betekenis	Verhelping
 Err 0006	Communi- catie tussen basisstations gestoord	<ul style="list-style-type: none"> ➤ Stroomvoorziening van het basisstation controleren. ➤ Gelieve u te wenden tot uw elektro-installateur

► Reiniging

Voor het reinigen enkel een droog, oplosmiddelvrij, zacht doek gebruiken.

DEU

ENG

FRA

NDL

ITA

ESP

5 Buitendienstneming

► Afvalverwerking



De accu's en het kamerbedieningstoestel mogen niet met het huisvuil als afval worden verwerkt. De exploitant is ertoe verplicht, de toestellen af te geven op overeenkomstige terugnameplaatsen. De gescheiden inzameling en reglementaire afvalverwerking van de materialen draagt bij tot het behoud van de natuurlijke bronnen en garandeert een opnieuw gebruiken ervan, wat de gezondheid van de mens beschermt en het milieu ontziet. Informatie, hoe u terugnameplaatsen voor uw toestellen kan vinden, kan u krijgen bij uw gemeentelijke overheid of bij de plaatselijke afvalverwerkingsbedrijven.



Dit handboek is auteursrechterlijk beschermd. Alle rechten voorbehouden. Het mag noch volledig noch gedeeltelijk gekopieerd, gereproduceerd, in ingekorte of eender welke vorm verdergegeven worden zonder voorafgaandelijk akkoord van de fabrikant, noch op mechanische noch op elektronische wijze. © 2017

Sommario

1 Sicurezza	76
Parole chiave utilizzate e avvertimenti	76
Uso inteso.....	76
Avvertenze generali di sicurezza	76
2 Versioni	77
Specifiche tecniche	77
Conformità	77
3 Uso	78
Panoramica e segnalazioni.....	78
Uso	79
Test di comunicazione radio	79
Prima messa in funzione (incl. accoppiamento)	80
Programmi Comfort - Modalità smart-start/stop.....	80
Panoramica funzioni lifestyle.....	81
Funzioni lifestyle	82
Panoramica parametri	85
Parametro.....	86
Sostituzione della batteria	90
4 Pulizia e risoluzione degli errori	91
Risoluzione degli errori e dei problemi.....	91
Pulizia	92
5 Messa fuori funzione	92
Smaltimento.....	92

DEU

ENG

FRA

NDL

ITA

ESP

1 Sicurezza

▶ Parole chiave utilizzate e avvertimenti

I seguenti simboli indicano

- un obbligo
- ✓ un presupposto.



Avvertenza

Pericolo per la vita e l'integrità della persona.

▶ Uso inteso

L'unità di controllo ambientale via radio con display (nel seguito anche più semplicemente unità di controllo) è l'unità senza cavo per il controllo via radio della stazione di base 24 V & 230 V BSF X0XX2-X. Questo dispositivo serve per

- ✓ il comando via radio delle stazioni di base del tipo BSF X0XX2-X
- ✓ il rilevamento della temperatura ambientale e l'impostazione della temperatura teorica desiderata nella zona di riscaldamento assegnata.

Qualsiasi altro utilizzo è da considerarsi non appropriato e non coperto dalla garanzia del costruttore.

▶ Avvertenze generali di sicurezza



Avvertenza

Pericolo di morte per ingestione

Le batterie e la manopola possono essere facilmente ingeriti da bambini piccoli.

- Installare l'unità di controllo fuori dalla portata dei bambini.
- In caso di sostituzione della batteria, non lasciare incustodita l'unità di controllo.

- Rispettare le istruzioni e fornirle agli altri utilizzatori.

DEU

ENG

FRA

NDL

ITA

ESP

2 Versioni

Specifiche tecniche

	RDF 64202-00	RDF 64212-00
Monitoraggio temperatura del pavimento	–	Telesensore
Alimentazione di tensione	2 x LR03/AAA (microbatteria) alcalina	
Durata in servizio della batteria	>2 anni	
Tecnologia di comunicazione via radio	Via radio, 868 MHz banda SRD	
Portata	25 m (negli edifici)	
Grado di protezione / classe di protezione	IP20 / III	
Temperatura ambientale	Da 0 a 50 °C	
Umidità ambientale	Dal 5 all'80%, non condensante	
Misure (WxHxD)	86 x 86 x 26,5 mm	
Campo di regol. per la temp. teorica	Da 5 a 30 °C	
Intervallo temp. teorica	0,2 K	
Campo di misurazione temp. effettiva	Da 0 a 40 °C (sensore int.)	
Precisione di misurazione NTC int.	±0,3 K	

DEU

ENG

FRA

NDL

ITA

ESP

Conformità

Questo prodotto è contrassegnato dal simbolo CE e soddisfa pertanto i requisiti delle seguenti direttive e leggi:

- ✓ 2014/30/EU "Direttiva del consiglio concernente il ravvicinamento delle legislazioni degli Stati membri relative alla compatibilità elettromagnetica" e successive modifiche
- ✓ 2014/35/EU "Direttiva del consiglio concernente il ravvicinamento delle legislazioni degli Stati membri relative al materiale elettrico destinato ad essere adoperato entro taluni limiti di tensione" e successive modifiche
- ✓ "Legge tedesca sugli impianti radio e i dispositivi trasmettenti di telecomunicazione (FTEG) e direttiva 2014/53/EU (R&TTE)"

Per l'installazione dell'impianto generale possono trovare applicazione ulteriori requisiti di sicurezza, per il cui rispetto è responsabile l'installatore.

3 Uso

Panoramica e segnalazioni

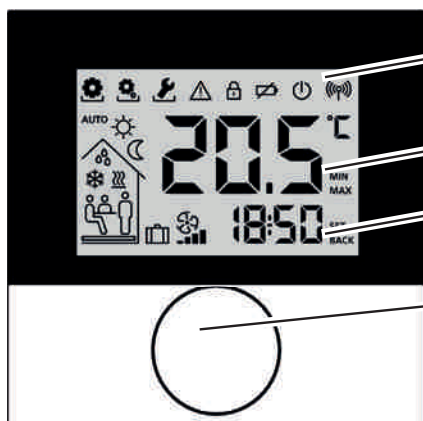

Display con segnalazioni sul funzionamento

Temperatura ambiente

Ora

Manopola

Simbolo	Significato	Simbolo	Significato
	Menu "Funzioni" attivo		Modo giorno attivo
	Menu "Parametri" attivo		Modo notte attivo
	Menu "Servizio" attivo		Identificata formazione di rugiada, funzionamento di raffreddamento disattivato
	Avvertenza importante / errore di funzionamento		Modalità di raffreddamento attiva
	Protezione bambini attiva		Lampeggiante: modalità smart-start/stop attiva Acceso con luce continua: modalità di riscaldamento attiva
	Livello batteria basso		Funzione "Casa abitata" attiva (solo in modo automatico)
	Modo stand-by attivo		Funzione party attiva
	Potenza di trasmissione		Funzione vacanza Lampeggiante: programmato Acceso con luce continua: attivo
AUTO	Modo automatico attivo		Temperatura minima pavimento non raggiunta

DEU

ENG

FRA

NDL

ITA

ESP



Si accende: comando ventilazione controllata attivo
Lampeggiante: errore o mancato collegamento

► Uso

Il comando dell'unità di controllo ambientale avviene tramite la manopola:



premendo la manopola vengono attivati menu e funzioni;

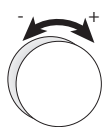

ruotando la manopola è possibile impostare la temperatura teorica e navigare fra i menu e le relative funzioni.

La navigazione è organizzata con un **livello di base** e tre menu.

Livello di base:



ruotando si imposta la temperatura teorica desiderata.

Scelta di menu con:



funzioni - comprende tutte le principali funzioni lifestyle.



parametri - comprende numerosi parametri quali temperature di riscaldamento e di risparmio energetico, data, e molti altri. Questo menu serve per le impostazioni di base.



servizio - comprende le impostazioni per il tecnico specializzato (protetto da PIN, vedere il manuale della stazione di base).

► Test di comunicazione radio

- Per attivare il test di comunicazione radio, tenere premuta la manopola.
- ✓ La zona di riscaldamento associata viene contattata dalla stazione di base per 1 minuto e attivata ovvero disattivata a seconda del suo modo d'esercizio attuale.

DEU

ENG

FRA

NDL

ITA

ESP

► Prima messa in funzione (incl. accoppiamento)

- ✓ Nella modalità di accoppiamento non devono essere attive altre stazioni di base entro il raggio di portata.
- Attivare sulla stazione di base la funzione di accoppiamento per la zona di riscaldamento desiderata (vedere il manuale della stazione di base BSF X0XX2-X).
- Per attivare la funzione di accoppiamento, tenere premuta la manopola per più di un secondo.
- ✓ La base e l'unità di controllo ambientale vengono accoppiate l'una all'altra.
- ✓ Se la stazione di base è già stata programmata, la data e l'ora ivi impostate vengono automaticamente acquisite dall'unità di controllo.

DEU

ENG

FRA

NDL

ITA

ESP

Alla prima messa in funzione della stazione di base:

- impostare anno, data e ora ruotando e/o premendo la manopola.

► Programmi Comfort - Modalità smart-start/stop

I programmi comfort contengono orari di riscaldamento predefiniti che possono essere utilizzati per i giorni feriali (1-5) o per il fine settimana (6-7). Al di fuori degli orari di riscaldamento, l'impianto entra nel modo notturno. I programmi comfort possono essere selezionati nel menu Parametri. La tecnologia smart start del sistema calcola automaticamente i tempi di anticipo necessari affinché all'ora di inizio e di fine del programma di riscaldamento sia già stata raggiunta la temperatura desiderata.

Programma	Comfort 1	Comfort 2
P0	05:30 – 21:00	–
P1	04:30 – 08:30	17:30 – 21:30
P2	06:30 – 10:00	18:00 – 22:00
P3	07:30 – 17:30	–

Tramite il software online disponibile all'indirizzo www.ezr-home.de è possibile creare programmi comfort personalizzati, che possono poi essere trasmessi alla stazione di base tramite scheda MicroSD.



Panoramica funzioni lifestyle

Attraverso questo menu è possibile attivare/disattivare le funzioni lifestyle.

- Premere la manopola.
- Attivare il menu "Funzioni lifestyle" attraverso una nuova pressione.
- Selezionare la funzione lifestyle desiderata.

Sono disponibili le seguenti funzioni lifestyle; per maggiori informazioni consultare la tabella "Funzioni" sulle pagine seguenti.

Nota: l'indicazione delle modifiche alle funzioni lifestyle globali su tutte le unità di controllo ambientali può richiedere anche fino a 10 minuti.

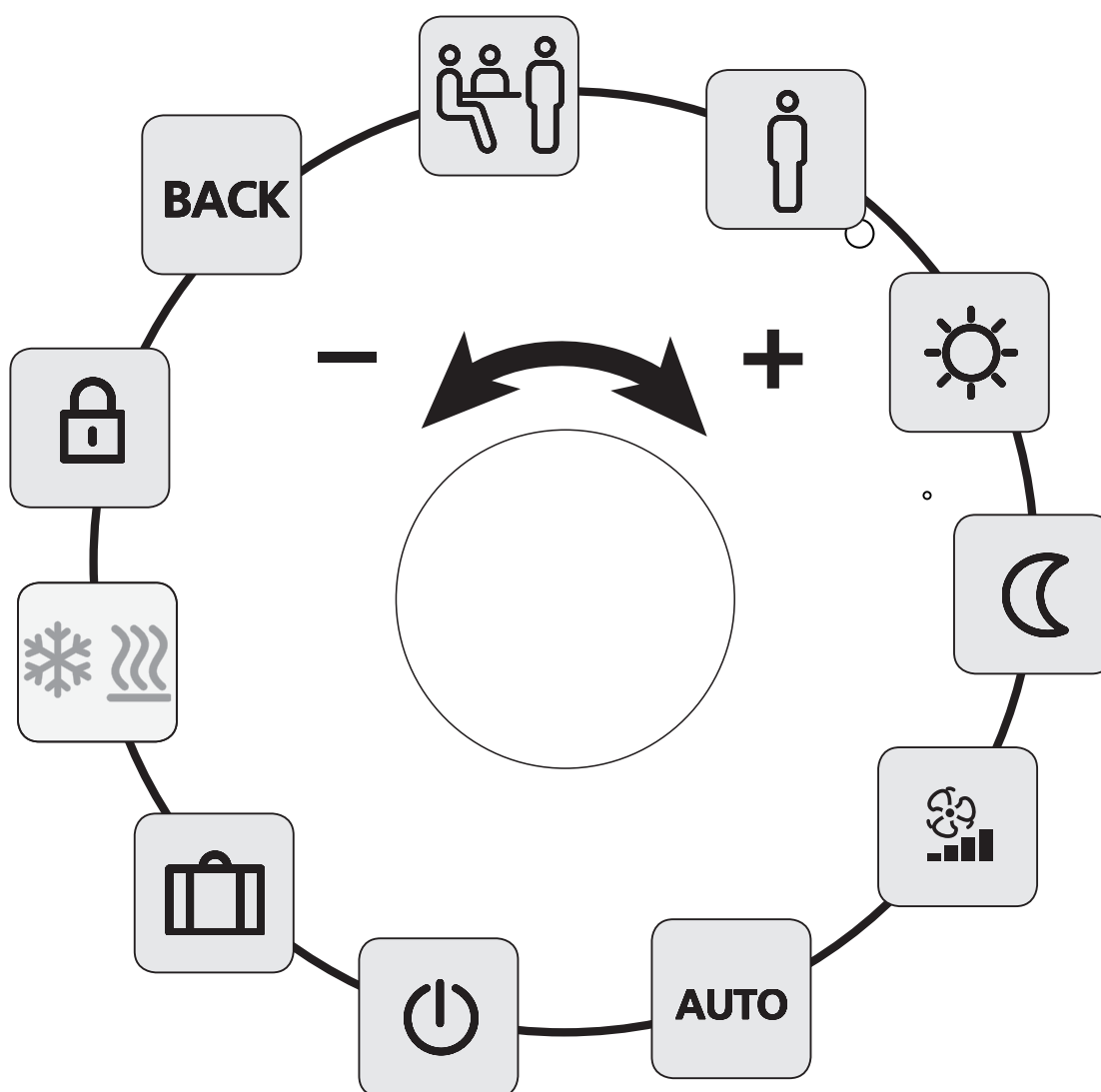

DEU

ENG

FRA

NDL

ITA

ESP



Funzioni lifestyle

Funzione lifestyle	Simbolo	Passaggi
Party Disattiva l'abbassamento della temperatura per XX ore.		<ul style="list-style-type: none">➤ Attivare premendo.➤ Inserire la durata in ore (hh).➤ Confermare l'inserimento premendo.
Casa abitata Gli orari di riscaldamento del fine settimana vengono utilizzati anche per i giorni feriali	AUTO 	<ul style="list-style-type: none">➤ Disponibile solo in modo automatico nei giorni della settimana.➤ Attivare premendo.➤ Terminare scegliendo un'altra funzione lifestyle.
Giorno (impostazione standard) Regolazione continua secondo la temperatura teorica impostata		<ul style="list-style-type: none">➤ Attivare premendo.
Notte Regolazione continua sulla temperatura notturna programmata		<ul style="list-style-type: none">➤ Attivare premendo.
Automatico Regolazione automatica della temperatura secondo i programmi comfort attivati	AUTO	<ul style="list-style-type: none">➤ Attivare premendo.

DEU

ENG

FRA



NDL

ITA

ESP



Funzioni lifestyle

Funzione lifestyle	Simbolo	Passaggi
Spegnimento Disattiva l'unità di controllo, la temperatura rimane visualizzata, viene attivato il modo di esercizio antigelo		<ul style="list-style-type: none">➤ Premere per spegnere l'unità di controllo ambientale.➤ Per riaccendere l'unità di controllo, premere nuovamente.
La modalità di riscaldamento/raffreddamento commuta, con pilota CO attivo, fra le modalità di riscaldamento e raffreddamento		<ul style="list-style-type: none">✓ Il pilota CO della base è attivo.➤ Attivare premendo.➤ Selezionare la modalità.➤ Confermare l'inserimento premendo.
Modo vacanza La temperatura viene automaticamente abbassata alla temperatura vacanza impostata		<ul style="list-style-type: none">➤ Attivare premendo.➤ 1. Selezionare la data di inizio 1 e la data di fine 2 (gg:mm), confermare premendo.➤ Per disattivare il modo vacanza, richiamare la funzione.

DEU

ENG

FRA



NDL

ITA

ESP



Funzioni lifestyle

Funzione lifestyle	Simbolo	Passaggi
Comando di ventilazione Regola il livello di ventilazione a scelta (0-3).		<ul style="list-style-type: none">➤ Attivare premendo.➤ Selezionare il livello di ventilazione: 00 = ■ Ventilazione di protezione contro l'umidità 01 = ■■ Ventilazione ridotta 02 = ■■■ Ventilazione nominale 03 = ■■■■ Ventilazione intensiva
Protezione bambini Blocca l'unità di controllo ambientale		<ul style="list-style-type: none">➤ Attivare premendo.➤ Disattivare tenendo premuto (per più di 3 sec.)
BACK (Indietro) L'unità di controllo torna al livello di base.	BACK	<ul style="list-style-type: none">➤ Premere per abbandonare il menu

DEU

ENG

FRA

NDL

ITA

ESP



Panoramica parametri

Questo menu serve solo per modificare le impostazioni di base.

- Premere la manopola.
- Selezionare il menu "Parametri" e attivare premendo nuovamente.

Sono disponibili i seguenti parametri; per maggiori informazioni consultare la tabella "Parametri" sulla pagina seguente.

Nota: l'indicazione delle modifiche ai parametri di sistema globali su tutte le unità di controllo ambientali può richiedere anche fino a 10 minuti.

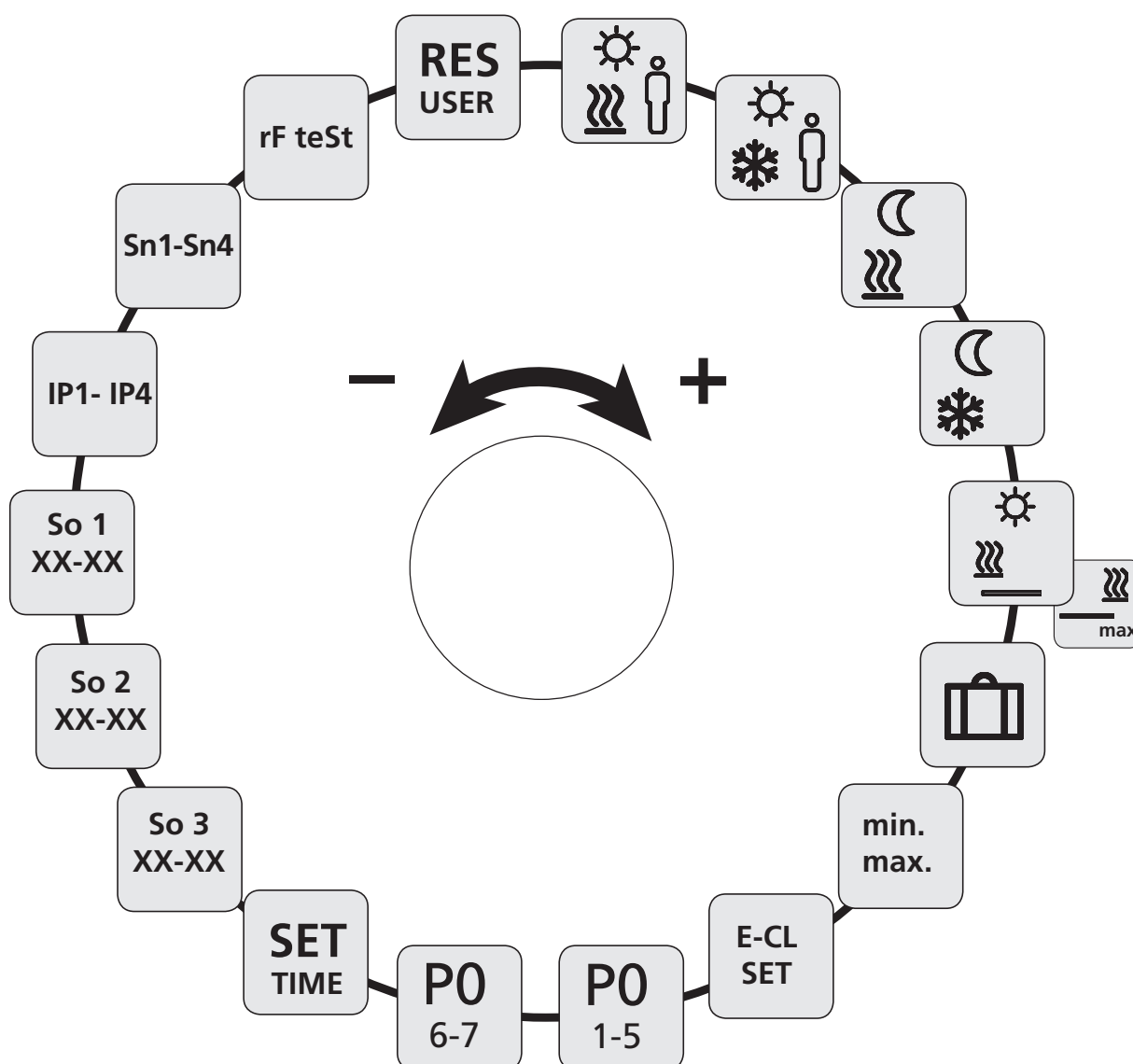

DEU

ENG

FRA

NDL

ITA

ESP



Parametro

Parametro	Simbolo	Passaggi
Temperatura casa abitata modo di riscaldamento		<ul style="list-style-type: none"> ➤ Attivare e impostare la temperatura desiderata. ➤ Confermare premendo.
Temperatura casa abitata modo di raffreddamento		<ul style="list-style-type: none"> ➤ Attivare e impostare la temperatura desiderata. ➤ Confermare premendo.
Temperatura risp. energ. modo di riscaldamento		<ul style="list-style-type: none"> ➤ Attivare e impostare la temperatura desiderata. ➤ Confermare premendo.
Temperatura risp. energ. modo di raffreddamento		<ul style="list-style-type: none"> ➤ Attivare e impostare la temperatura desiderata. ➤ Confermare premendo.
Temperatura minima riscaldamento a pavimento <i>(solo RDF 64212-xx)</i> <i>(Condizione: il sensore di temperatura esterno deve essere parametrato e montato come sensore a terra)</i>		<ul style="list-style-type: none"> ➤ Attivare la temperatura comfort desiderata (1,0... 6,0 ≈ 18°C... 28°C; -- = disattivare) ➤ Confermare premendo.
		Si accende quando si scende al di sotto della temperatura del riscaldamento a pavimento.

DEU

ENG

FRA



NDL

ITA

ESP



► Parametro

Parametro	Simbolo	➤ Passaggi
Temperatura massima Riscaldamento a pavimento (Condizione: il sensore di temperatura esterno deve essere parametrato e montato come sensore a terra)		<ul style="list-style-type: none"> ➤ Selezionare e confermare premendo la temperatura minima riscaldamento a pavimento. ➤ Attivare la temperatura massima di riscaldamento a pavimento e impostare la temperatura massima (7,0... 12,0 ≈ 30°C... 40°C); --- = disattivare) ➤ Confermare premendo.
		Lampeggia quando viene superata la temperatura massima del riscaldamento a pavimento.
	Avvertenza: solo funzione comfort. Nessun limitatore di temperatura di sicurezza!	
Temperatura risp. energ. vacanza		<ul style="list-style-type: none"> ➤ Attivare e impostare la temperatura desiderata. ➤ Confermare premendo.
Impostare la limitazione della temperatura	min max	<ul style="list-style-type: none"> ➤ Attivare. ➤ Selezionare la temperatura min./max. impostabile e ogni volta confermare premendo.

- DEU
- ENG
- FRA
- NDL
- ITA
- ESP



► Parametro

Parametro	Simbolo	➤ Passaggi
Accendere/spegnere il timer esterno	E-CL SET	<ul style="list-style-type: none">➤ Attivare e selezionare lo stato On o Off.➤ Confermare premendo.
Selezionare il programma comfort per i giorni feriali	P0 1-5	<ul style="list-style-type: none">➤ Attivare e confermare l'immissione.➤ Selezionare il programma lifestyle (P0-P3) e attivare.
Selezionare il programma comfort per il fine settimana	P0 6-7	<ul style="list-style-type: none">➤ Attivare e confermare l'immissione.➤ Selezionare il programma lifestyle (P0-P3) e attivare.
Impostare l'ora / la data	SET TIME	<ul style="list-style-type: none">➤ Attivare, impostare anno (aaaa), mese (mm), giorno (gg) e ora (hh:mm) e ogni volta confermare premendo.
Info versione software unità di controllo ambientale	So1 XX-XX	<ul style="list-style-type: none">➤ Visualizzazione della versione del software dell'unità di controllo ambientale.
Info versione software stazione di base	So2 XX-XX	<ul style="list-style-type: none">➤ Visualizzazione della versione del software della stazione di base.

DEU

ENG

FRA

NDL

ITA

ESP



Parametro

Parametro	Simbolo	Passaggi
Info versione software controller Ethernet	So3 XX-XX	<ul style="list-style-type: none">➤ Visualizzazione della versione del software del controller Ethernet
Rete dati di collegamento indirizzo IP	IP1 - IP4	<ul style="list-style-type: none">➤ L'indirizzo IP viene indicato in 4 intervalli (svolgimento automatico)
Rete dati di collegamento maschera di sottorete	Sn1 - Sn4	<ul style="list-style-type: none">➤ La maschera di sottorete viene indicata in 4 intervalli (svolgimento automatico)
Test di portata	rF teSt	<ul style="list-style-type: none">➤ Attivare Indicatore del collegamento via radio (0-100%) per 3 minuti.➤ Interrompere premendo.
Reset livello utente Tutte le regolazioni eseguite dall'utente vengono riportate alle impostazioni di fabbrica!	RES USER	<ul style="list-style-type: none">➤ Attivare e selezionare Yes (sì).➤ Premere per resettare tutte le funzioni.

DEU

ENG

FRA

NDL

ITA

ESP

Sostituzione della batteria



Avvertenza

Pericolo di morte per ingestione

Le batterie e la manopola possono essere facilmente ingeriti da bambini piccoli.

- In caso di sostituzione della batteria, non lasciare incustodita l'unità di controllo.

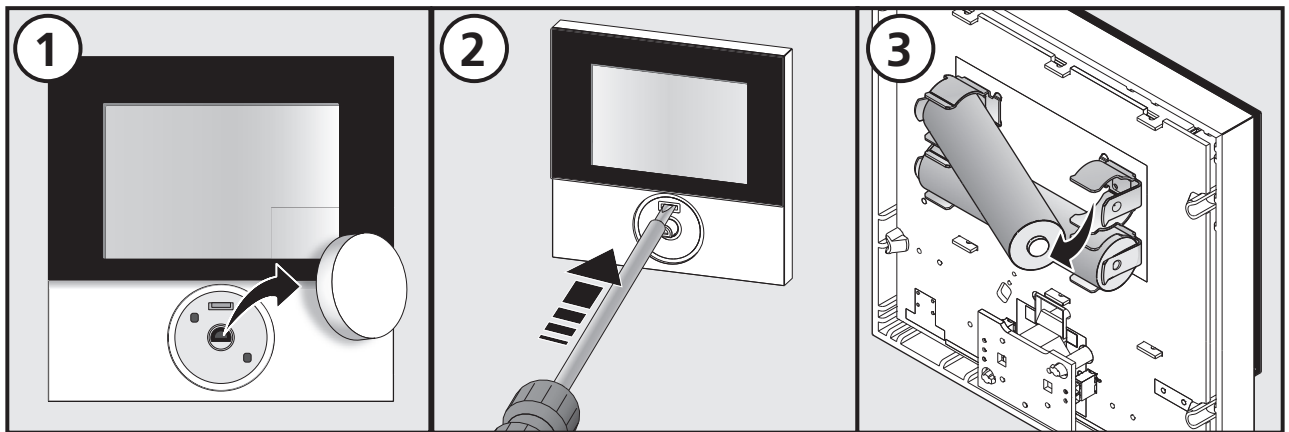

- Dopo la sostituzione della batteria, attivare l'unità di controllo ambientale premendo.
- ✓ I valori precedentemente impostati vengono recuperati.

DEU

ENG

FRA

NDL







ITA

ESP

4 Pulizia e risoluzione degli errori

Risoluzione degli errori e dei problemi

Gli errori vengono segnalati attraverso il lampeggiamento dei corrispondenti simboli sul display.

Simbolo visualizzato	Significato	Rimozione
	Capacità della batteria ridotta	<ul style="list-style-type: none"> ➤ È necessario sostituire la batteria entro breve tempo.
	Collegamento con la base disturbato	<ul style="list-style-type: none"> ➤ Verificare l'alimentazione di tensione della stazione di base. ➤ Utilizzare il ripetitore (accessorio) o l'antenna attiva per ottenere un campo radio maggiore. ➤ In caso di difetti rivolgersi al proprio installatore elettrico.
 Err 0001	Sensore di temperatura interno difettoso	<ul style="list-style-type: none"> ➤ È necessario sostituire l'unità di controllo ambientale.
 Err 0002	Sensore di temperatura esterno difettoso	<ul style="list-style-type: none"> ➤ È necessario sostituire il componente; rivolgersi al proprio installatore elettrico.
 Err 0004	Capacità della batteria pressoché esaurita	<ul style="list-style-type: none"> ➤ Sostituire immediatamente le batterie.
 Err 0005	Stazione di base non trovata nonostante l'accoppiamento si sia concluso con successo	<ul style="list-style-type: none"> ➤ Verificare l'alimentazione di tensione della stazione di base. ➤ Eseguire nuovamente l'accoppiamento dell'unità di controllo ambientale. ➤ Rivolgersi al proprio installatore elettrico.

DEU

ENG

FRA

NDL

ITA

ESP

Simbolo visualizzato	Significato	Rimozione
 Err 0006	Comunicazione fra le stazioni di base disturbata	<ul style="list-style-type: none"> ➤ Verificare l'alimentazione di tensione della stazione di base. ➤ Rivolgersi al proprio installatore elettrico.

► Pulizia

Per la pulizia utilizzare un panno morbido asciutto, senza solventi.

5 Messa fuori funzione

► Smaltimento



Le batterie e l'unità di controllo ambientale non devono essere smaltiti insieme ai rifiuti domestici. L'utilizzatore deve consegnare l'apparecchio a un'azienda autorizzata allo smaltimento. La raccolta differenziata dei rifiuti e lo smaltimento regolare dei materiali garantiscono il recupero degli stessi e contribuiscono alla salvaguardia delle risorse naturali, a tutela della salute delle persone e dell'ambiente. Per informazioni sulle aziende autorizzate allo smaltimento dei propri apparecchi, rivolgersi alla propria amministrazione comunale o alle aziende di smaltimento locali.



Il presente manuale è protetto dalla legge sul diritto d'autore. Tutti i diritti riservati. Esso non può essere fotocopiato, riprodotto, accorciato o trasmesso in qualsiasi modo, nemmeno in parte, né meccanicamente né elettronicamente, senza il preventivo consenso del produttore. © 2017

DEU

ENG

FRA

NDL

ITA

ESP

Contenido

1 Seguridad	94
Palabras clave utilizadas y avisos	94
Uso conforme al fin para el que fue creado	94
Avisos generales de seguridad	94
2 Modelos	95
Datos técnicos	95
Conformidad	95
3 Manejo	96
Sinopsis e indicaciones.....	96
Manejo	97
Prueba de radio	97
Puesta en funcionamiento por primera vez (incl. modo de acoplamiento)	98
Programas de comodidad - Modo encendido/apagado inteli- gente	98
Sinopsis de las funciones de estilo de vida	99
Funciones del estilo de vida	100
Sinopsis parámetros.....	103
Parámetros	104
Cambio de pilas.....	108
4 Limpieza y eliminación de errores	109
Eliminación de errores y problemas	109
Limpieza	110
5 Puesta en fuera de servicio	110
Eliminación.....	110

DEU

ENG

FRA

NDL

ITA

ESP

1 Seguridad

► Palabras clave utilizadas y avisos

Los siguientes símbolos muestran que

- Vd. debe realizar alguna cosa
- ✓ se tiene que cumplir una condición



Advertencia

Peligro de lesiones y de muerte.

► Uso conforme al fin para el que fue creado

El aparato de control Funk con pantalla (a continuación se abreviará con RGB) es el aparato de mando sin cable para la estación base Funk 24 V & 230 V BSF X0XX2-X. El aparato sirve para

- ✓ el mando de las estaciones base Funk del tipo BSF X0XX2-X.
- ✓ el registro de la temperatura ambiental y para el ajuste de la temperatura de referencia deseada en la zona a calentar asignada.

Cualquier otro uso se considerará no acorde con el fin para el que se creó y el fabricante no asumirá ninguna responsabilidad.

► Avisos generales de seguridad



Advertencia

Peligro de muerte por atragantamiento

Niños pequeños podrían tragarse pilas/botones de giro.

- Montar el RGB fuera del alcance de niños pequeños.
 - Cuando se cambien las pilas del RGB no dejarlas sin vigilancia.
-

- Guarde las instrucciones y déselas al siguiente usuario.

DEU

ENG

FRA

NDL

ITA

ESP

2 Modelos

Datos técnicos

	RDF 64202-00	RDF 64212-00
Vigilancia temperatura del suelo	–	Sensor a distancia
Fuente de alimentación	2 Micropilas LR03/AAA alcalinas	
Vida útil de la pila	>2 años	
Tecnología por radio	Por radio, 868 Mhz Banda SRD	
Alcance	25 m (en edificios)	
Grado de protección/Clase de protección	IP20 / III	
Temperatura ambiental	De 0 a 50 °C	
Humedad ambiental	De 5 a 80%, no condensa	
Medidas (Longitud x altura x anchura)	86 x 86 x 26,5 mm	
Campo de ajuste temperatura de referencia	De 5 a 30 °C	
Resolución temperatura de referencia	0,2 K	
Campo de medición temperatura real	De 0 a 40 °C	
Exactitud de la medición interna NTC	±0,3 K	

Conformidad

Este producto lleva la marca CE. Esto significa que satisface las exigencias de las normativas:

- ✓ 2014/30/EU con modificaciones "Normativa del Consejo relativa a la equiparación de las legislaciones de los Estados miembros sobre la compatibilidad electromagnética"
- ✓ 2014/35/EU con modificaciones "Normativa del Consejo relativa a la equiparación de las legislaciones de los Estados miembros en relación a los dispositivos eléctricos dentro de ciertos límites de tensión"
- ✓ "Ley sobre las instalaciones por radio y dispositivos de telecomunicación para la transmisión (FTEG) y normativa 2014/53/EU (R&TTE)"

Puede ser que existan más requerimientos para la instalación completa. De su cumplimiento es responsable el instalador.

DEU

ENG

FRA

NDL

ITA

ESP

3 Manejo

Sinopsis e indicaciones



Pantalla con avisos de función

Temperatura ambiental

Hora

Botón de giro

Símbolo	Significado
	Menú "funciones" activo
	Menú "parámetro" activo
	Menú "servicio" activo
	Aviso importante /Función errónea
	Dispositivo de protección de niños
	Nivel bajo de pilas
	Modo "stand-by" (de espera) activo
	Potencia de transmisión
AUTO	Modo automático activo

Símbolo	Significado
	Modo diurno activo
	Modo nocturno activo
	Se ha constatado rocío. Refrigeración desactivada
	Modo refrigeración activo
	Parpadeo: Modo encendido/apagado inteligente activo Iluminado: Modo calefacción activo
	Activada la presencia (sólo en modo automático)
	Función fiesta activado
	Función vacaciones Parpadeo: programado Iluminado: activo
	No se ha alcanzado la temperatura mínima del suelo

DEU

ENG

FRA

NDL

ITA

ESP



Iluminado: Control de ventilación automatizada activo
Destella: Error o falta de conexión

▶ Manejo

El mando del aparato de control se realiza por un botón de giro



Pulsando el botón de giro se activan los menús y las funciones



Girando se ajusta la temperatura nominal, así como la navegación entre los menús y sus funciones.

Hay a disposición un nivel básico y tres menús.

Nivel básico:



Girando se ajusta la temperatura deseada de referencia.

Elección del menú con:



Funciones: Contiene todas las funciones importantes de estilo de vida.



Parámetro: Contiene muchos parámetros como temperaturas de calefacción y de descenso, fecha etc. Este menú sólo es necesario para hacer modificaciones básicas.



Servicio: Contiene ajustes para los operarios especializados (está asegurado con un PIN. Véase el manual de la estación base)

▶ Prueba de radio

- Para activar la prueba de radio, pulse durante unos segundos más el botón de giro.
- ✓ En la estación base se activará la zona de calefacción conectada durante 1 minuto y según el modo de servicio, se encenderá o apagará.

DEU

ENG

FRA

NDL

ITA

ESP

► Puesta en funcionamiento por primera vez (incl. modo de acoplamiento)

- ✓ Si el modo de acoplamiento (pairing) está activo, no deben haber otras estaciones base en el ámbito de alcance.
- Activar la función de acoplamiento a la estación base para la zona que se desee calentar (véase manual estación base BSF X0XX2-X).
- Pulsar durante > 1 segundo el botón de giro para activar la función de acoplamiento (pairing).
- ✓ Se conectan entre sí la base y el aparato de control.
- ✓ Si se ha programado previamente la estación base, se asumen automáticamente del RGB la hora y la fecha.

Durante la primera puesta en funcionamiento de la estación base:

- Ajustar el año, fecha y hora girando/pulsando.

► Programas de comodidad - Modo encendido/apagado inteligente

El programa de comodidad incluye tiempos de calefacción predefinidos que se pueden usar los días laborables (1-5) o los fines de semana (6-7). Además de los tiempos de calefacción, la instalación activa el modo nocturno. El programa de comodidad se selecciona en los parámetros del menú. El Modo encendido/apagado inteligente del sistema calcula los tiempos necesarios para con ello tener lista la temperatura deseada con el tiempo de encendido y apagado del programa de calefacción.

Programa	Comodidad 1	Comodidad 2
P0	05:30 – 21:00	–
P1	04:30 – 08:30	17:30 – 21:30
P2	06:30 – 10:00	18:00 – 22:00
P3	07:30 – 17:30	–

Puede crear el programa de comodidad individualizado a través del software en línea visitando el sitio www.ezr-home.de y transferirlo a una tarjeta MicroSD en la estación de base.

DEU

ENG

FRA

NDL

ITA

ESP



Sinopsis de las funciones de estilo de vida

En este menú se pueden activar/desactivar las funciones de estilo de vida.

- Pulse el botón de giro
- Activará el menú de “funciones de estilo de vida” pulsando otra vez.
- Elija la función de estilo de vida deseada.

Tiene a su disposición las siguientes funciones de estilo de vida. Hallará más información en la tabla “funciones” en las siguientes páginas.

Aviso: Puede durar hasta 10 minutos que las funciones globales de estilo de vida se muestren en todos los aparatos de mando.

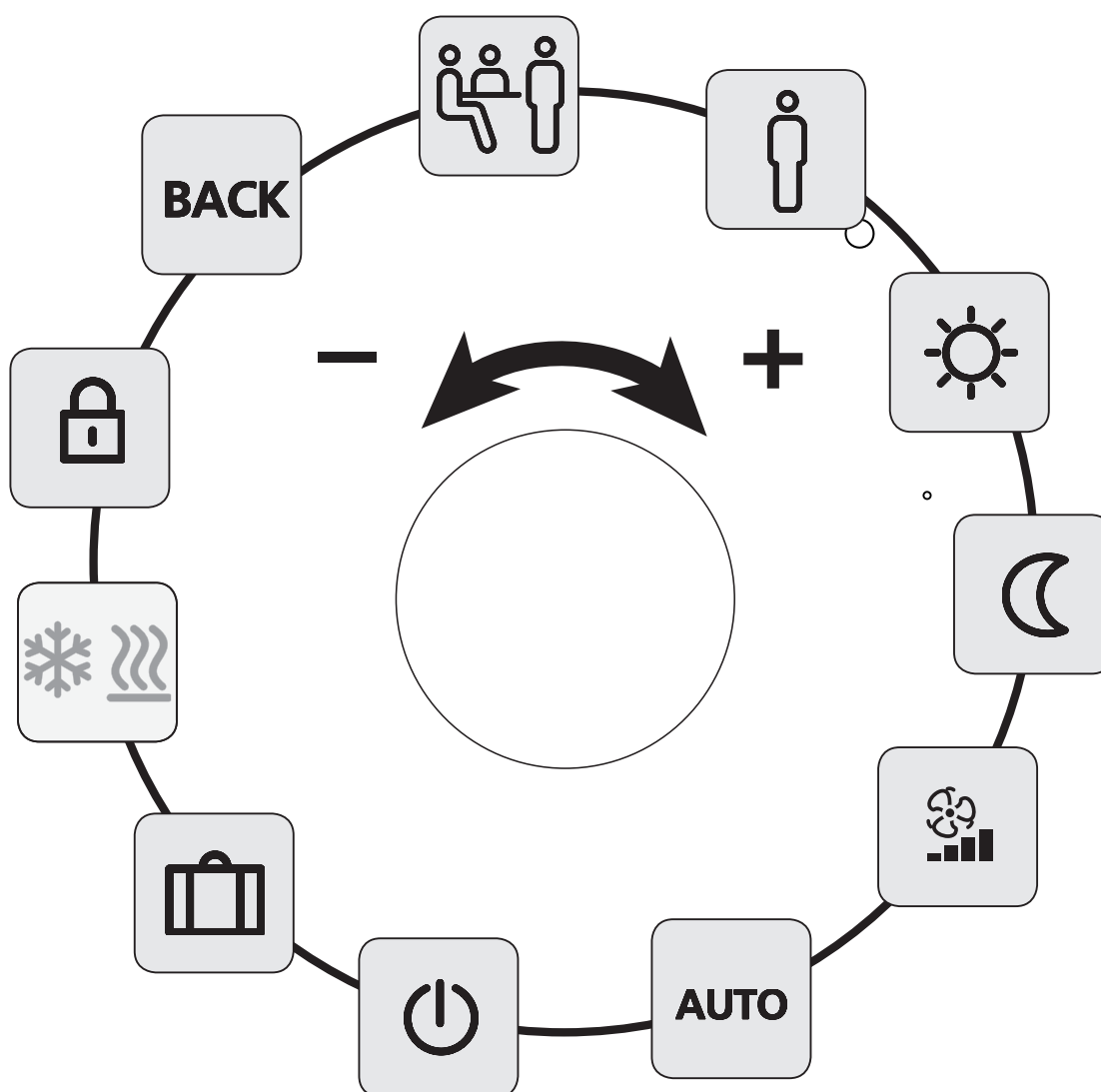

DEU

ENG

FRA

NDL

ITA

ESP



Funciones del estilo de vida

Función de estilo de vida	Símbolo	Pasos
Fiesta (Party) Desactiva la disminución de temperatura durante XX horas		<ul style="list-style-type: none">➤ Activar pulsando➤ Ajustar la duración en horas (hh)➤ Confirmar la entrada pulsando
Presencia Las horas de calefacción durante el fin de semana también se utilizan durante los días laborables.	AUTO 	<ul style="list-style-type: none">➤ Días hábiles solo disponibles en modo automático.➤ Activar pulsando.➤ Terminar mediante la selección de otra función de estilo de vida.
Día (Ajuste estándar) Norma permanente según la temperatura de referencia ajustada		<ul style="list-style-type: none">➤ Activar pulsando
Noche Disminución permanente de la temperatura nocturna programada		<ul style="list-style-type: none">➤ Activar pulsando
Automático Regulación automática de la temperatura según los programas de comodidad activados	AUTO	<ul style="list-style-type: none">➤ Activar pulsando

DEU

ENG

FRA



NDL

ITA

ESP



Funciones del estilo de vida

Función de estilo de vida	Símbolo	Pasos
Apagar Desactivando el RGB, se seguirá mostrando la temperatura. Se activa el modo de protección contra hielo		<ul style="list-style-type: none">➤ Pulsar para apagar el aparato de mando➤ Pulsar para volver a encender el RGB
Modo calefacción/refrigeración conmutado con el piloto CO activo entre el modo calefacción/refrigeración		<ul style="list-style-type: none">✓ Piloto CO de la base está activo.➤ Activar al presionar el botón.➤ Seleccionar modo.➤ Confirmar entrada al presionar el botón.
Modo de vacaciones Se baja automáticamente la temperatura a la previamente indicada como de vacaciones		<ul style="list-style-type: none">➤ Activar pulsando➤ 1. Inicio y 2. Elegir la fecha final (dd:mm). Confirmar pulsando.➤ Desactivar el modo de vacaciones mediante nuevos intentos de llamada.

DEU

ENG

FRA



NDL

ITA

ESP



Funciones del estilo de vida

Función de estilo de vida	Símbolo	Pasos
Control de ventilación Ajusta el nivel de ventilación según la selección (0-3).		<ul style="list-style-type: none">➤ Active presionando el botón.➤ Seleccionar nivel de ventilación: 00 = ■ Ventilación de protección anti-humedad 01 = ■■ Ventilación reducida 02 = ■■■ Ventilación nominal 03 = ■■■■ Ventilación intensiva
Dispositivo de protección de niños Bloquea el aparato de mando		<ul style="list-style-type: none">➤ Activar pulsando➤ Desactivar pulsando durante > 3 s.
RETORNO El RBG vuelve al nivel básico	BACK	<ul style="list-style-type: none">➤ Abandonar el menú pulsando

DEU

ENG

FRA

NDL

ITA

ESP



Sinopsis parámetros

Sólo necesita este menú para las modificaciones básicas.

- Pulse el botón de giro
- Elija el menú "parámetro" y actívalo volviendo a pulsar.

Tiene a disposición los siguientes parámetros. Hallará más información en la tabla "parámetros", en la siguiente página.

Aviso: Puede durar más de 10 minutos hasta que todos los aparatos de mando muestren los cambios de los parámetros globales del sistema.

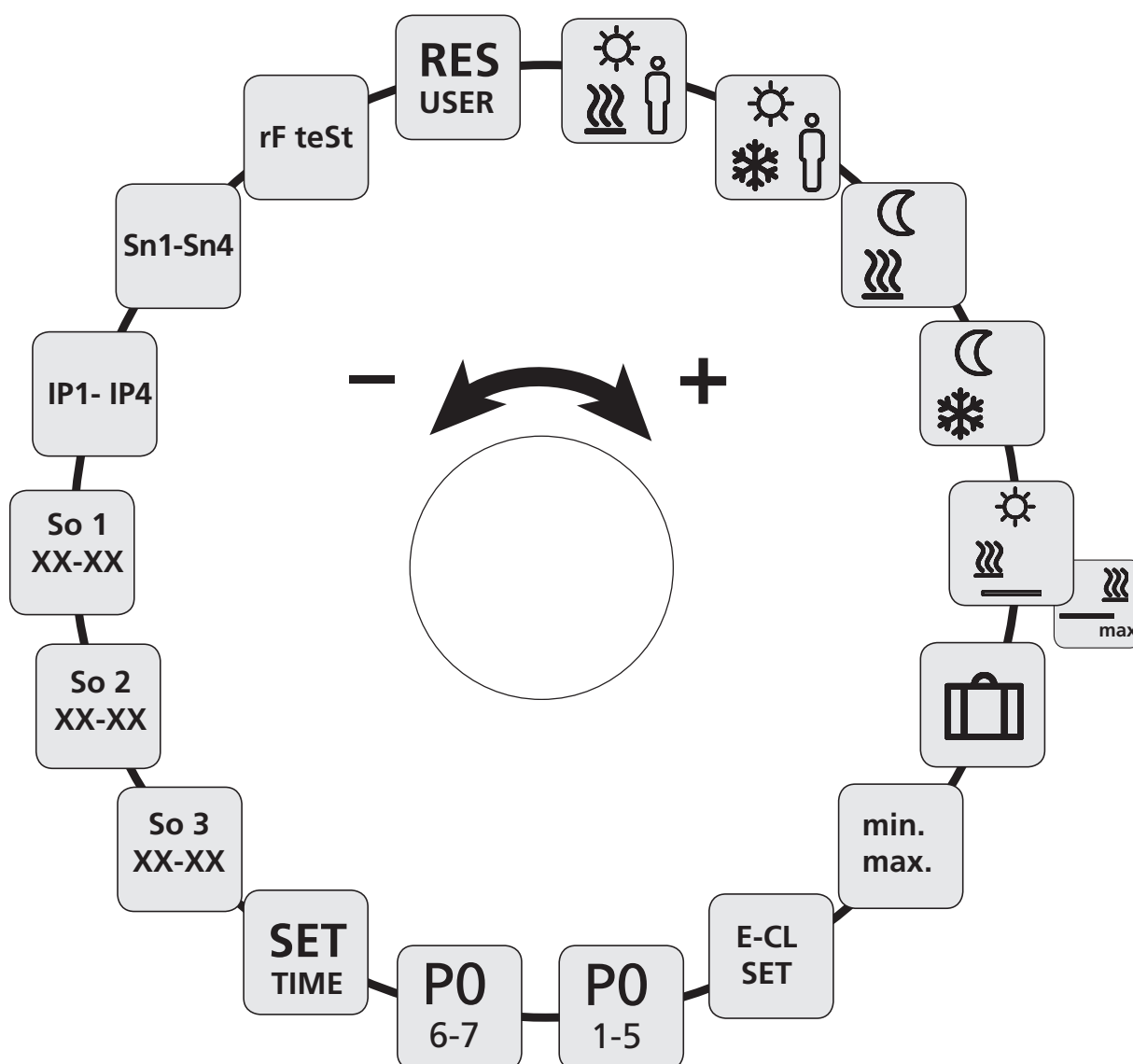

DEU

ENG

FRA

NDL

ITA

ESP



▶ **Parámetros**

Parámetros	Símbolo	▶ Pasos
Modo temperatura presencia calefacción		<ul style="list-style-type: none"> ▶ Activar y ajustar la temperatura deseada. ▶ Confirmar pulsando.
Modo temperatura presencia enfriamiento		<ul style="list-style-type: none"> ▶ Activar y ajustar la temperatura deseada. ▶ Confirmar pulsando.
Modo descenso de temperatura calefacción		<ul style="list-style-type: none"> ▶ Activar y ajustar la temperatura deseada. ▶ Confirmar pulsando.
Modo descenso de temperatura enfriamiento		<ul style="list-style-type: none"> ▶ Activar y ajustar la temperatura deseada. ▶ Confirmar pulsando.
Temperatura mínima de la calefacción de suelo <i>(sólo RDF 64212-xx)</i> <i>(Condición: El sensor externo de temperatura tiene que ser parametrizado y montado como sensor de suelo)</i>		<ul style="list-style-type: none"> ▶ Activar y seleccionar la temperatura deseada de confort (1,0... 6,0 ≈ 18°C... 28°C; -- = desactivar) ▶ Confirme presionando el botón.
		Se ilumina cuando la temperatura del suelo queda por debajo del valor ajustado.

DEU

ENG

FRA



NDL

ITA

ESP



Parámetros

Parámetros	Símbolo	Pasos
Temperatura máxima Calefacción por suelo (Condición: El sensor externo de tempe- ratura tiene que ser parametrizado y montado como sensor de suelo)		<ul style="list-style-type: none"> ➤ Seleccione Temperatura mínima de la calefacción por suelo y confirme presionando el botón. ➤ Active la temperatura máxima de la calefacción por suelo y ajuste la temperatura máxima deseada (7,0... 12,0 ≈ 30°C... 40°C); --- = desactivar) ➤ Confirme presionando el botón.
		Destella cuando la temperatura máxima del suelo rebasa el valor ajustado.
	Nota: Esto es sólo una función de confort. ¡No es una limitación de seguridad de la temperatura!	
Descenso de temperatura vacaciones		<ul style="list-style-type: none"> ➤ Activar y ajustar la temperatura deseada. ➤ Confirmar pulsando.
Ajustar límite de temperatura	mín. max	<ul style="list-style-type: none"> ➤ Activar ➤ Elegir el ajuste mín/máx. de temperatura. Confirmar cada vez pulsando.

DEU

ENG

FRA

NDL

ITA

ESP



▶ Parámetros

Parámetros	Símbolo	➤ Pasos
Encender/apagar temporizador externo	E-CL SET	<ul style="list-style-type: none"> ➤ Activar y elegir el estado encendido (On) o apagado (Off). ➤ Confirmar pulsando
Seleccionar el programa de comodidad para los días laborales	P0 1-5	<ul style="list-style-type: none"> ➤ Activar y confirmar la entrada ➤ Elegir el programa de estilo de vida (P0-P3) y activarlo.
Seleccionar el programa de comodidad para los días fines de semana	P0 6-7	<ul style="list-style-type: none"> ➤ Activar y confirmar la entrada ➤ Elegir el programa de estilo de vida (P0-P3) y activarlo.
Ajustar hora/fecha	SET HORA	<ul style="list-style-type: none"> ➤ Activar. Ajustar año (jjjj), mes (mm) y día (dd), así como la hora (hh:mm). Confirmar pulsando cada vez.
Información sobre la versión de software del aparato de mando	So1 XX.X	<ul style="list-style-type: none"> ➤ Mostrar la versión del software del aparato de mando
Información sobre la versión de software de la estación base	So2 XX.X	<ul style="list-style-type: none"> ➤ Mostrar la versión de software de la estación base

DEU

ENG

FRA

NDL

ITA

ESP



▶ Parámetros

Parámetros	Símbolo	➤ Pasos
Información sobre el controlador Ethernet de la versión de software	So3 XX.X	➤ Indicación de la versión del Software del controlador Ethernet
Datos de conexión de red, dirección IP	IP1 - IP4	➤ La dirección IP se indica en 4 pasos (ciclo automático)
Datos de conexión de red, máscara de subred	Sn1 - Sn4	➤ La máscara de subred se indica en 4 pasos (ciclo automático)
Prueba de alcance	rF teSt	➤ Activar/Indicación de la conexión de radio (0-100%) durante 3 minutos. ➤ Cancele presionando el botón.
Poner en 0 el nivel de usuario ¡Poner todos los ajustes de usuario otra vez tal como estaban al llegar de fábrica!	RES USUARIO	➤ Activar y pulsar Yes (sí). ➤ Pulsar para reinicializar todas las funciones

DEU

ENG

FRA

NDL

ITA

ESP

Cambio de pilas



Advertencia

Peligro de muerte por atragantamiento

Niños pequeños podrían tragarse pilas/botones de giro.

➤ Cuando se cambien las pilas del RGB no dejarlas sin vigilancia.

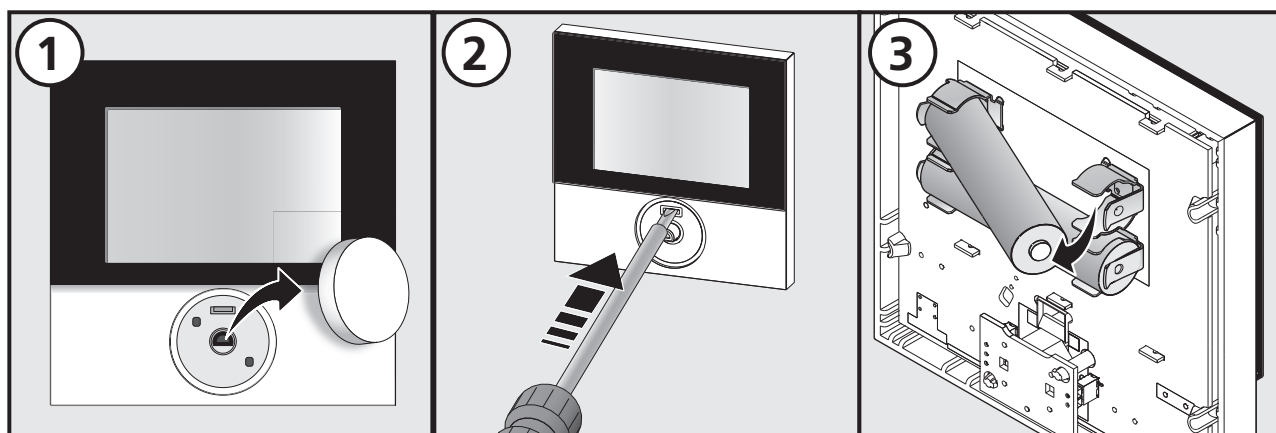

- Activar el aparato de mando pulsando, tras el cambio de pilas.
- ✓ Los valores que se habían ajustado con anterioridad volverán a restaurarse.

DEU

ENG

FRA

NDL







ITA

ESP

4 Limpieza y eliminación de errores

Eliminación de errores y problemas

Los símbolos correspondientes parpadean en la pantalla para la indicación de errores.

Avisos	Significado	Eliminación
	Capacidad de la batería deficiente	<ul style="list-style-type: none"> ➤ Es necesario cambiar la batería en breve.
	Conexión con la base interrumpida	<ul style="list-style-type: none"> ➤ Comprobar alimentación de la estación base. ➤ Utilice el accesorio repetidor o antena activa para un mayor alcance de radiofrecuencia. ➤ En caso de falla póngase en contacto con su técnico en instalación.
 Err 0001	Sensor de temperatura interno defectuoso	<ul style="list-style-type: none"> ➤ La unidad de control para habitaciones debe cambiarse.
 Err 0002	Sensor de temperatura externo defectuoso	<ul style="list-style-type: none"> ➤ Cuando sea necesario cambiar el sensor, póngase en contacto con su instalador eléctrico.
 Err 0004	Capacidad de la batería crítica	<ul style="list-style-type: none"> ➤ Cambiar la batería inmediatamente.
 Err 0005	A pesar de que es necesario un emparejamiento, no se encuentra la estación de base.	<ul style="list-style-type: none"> ➤ Comprobar el suministro eléctrico de la estación de base. ➤ Volver a emparejar la unidad de control para habitaciones. ➤ Póngase en contacto con su instalador eléctrico.

DEU

ENG

FRA

NDL

ITA

ESP

Avisos	Significado	Eliminación
 Err 0006	Interrupción de la comunicación entre las estaciones de base.	<ul style="list-style-type: none"> ➤ Comprobar el suministro eléctrico de la estación de base. ➤ Póngase en contacto con su instalador eléctrico.

► Limpieza

Para la limpieza utilizar solamente un paño seco, suave y sin disolventes.

5 Puesta en fuera de servicio

► Eliminación



NI las pilas, ni el aparato de mando deben eliminarse a través de la basura doméstica. El usuario está obligado a devolver los aparatos a los correspondientes puntos de recogida. La recogida por separado y la eliminación en debida forma de los materiales contribuye al mantenimiento de los recursos naturales. Además garantiza el reciclaje, lo cual protege la salud de las personas y respeta el medio ambiente. En las oficinas de la administración municipal o en las empresas locales de eliminación de basuras hallará información sobre dónde encontrar puntos de recogida para los aparatos.



Este manual está protegido por los derechos de autor. Reservados todos los derechos. Sin consentimiento previo, no se permite copiar, reproducir, recortar o transmitir de ninguna forma, ni parcial, ni completamente, ni de manera mecánica, ni electrónica. © 2017

127266.1724