

Datenblatt

Best.-Nr. und Preise: siehe Preisliste

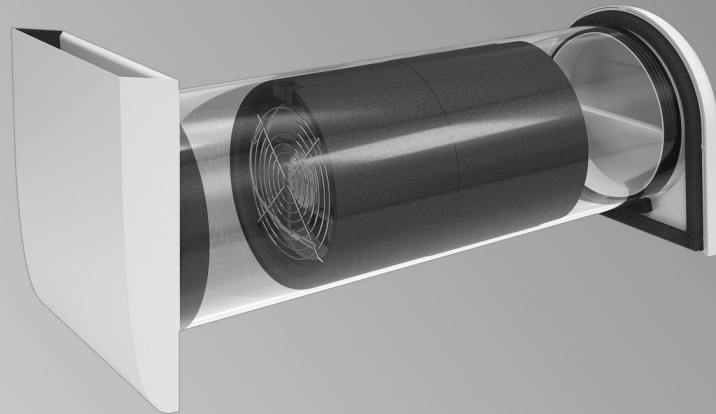

Dezentrales Lüftungsgerät mit Wärmerückgewinnung zur bedarfsgerechten Lüftung von Räumen

VITOVENT 050-D Typ H20E A43

- Luftvolumenstrom bis 43 m³/h
- 2 bis 6 Ventilatoren und eine Bedieneinheit bilden eine Lüftergruppe (erweiterbar über zusätzliches Netzteil).
- Betrieb im Richtungswechsel
- Gleichzeitige Wärme- und Feuchterückgewinnung über integrierten, reinigbaren Keramikwärmespeicher

Produktbeschreibung

Dezentrales Lüftungsgerät mit Wärmerückgewinnung für Einzelräume oder Wohnungen

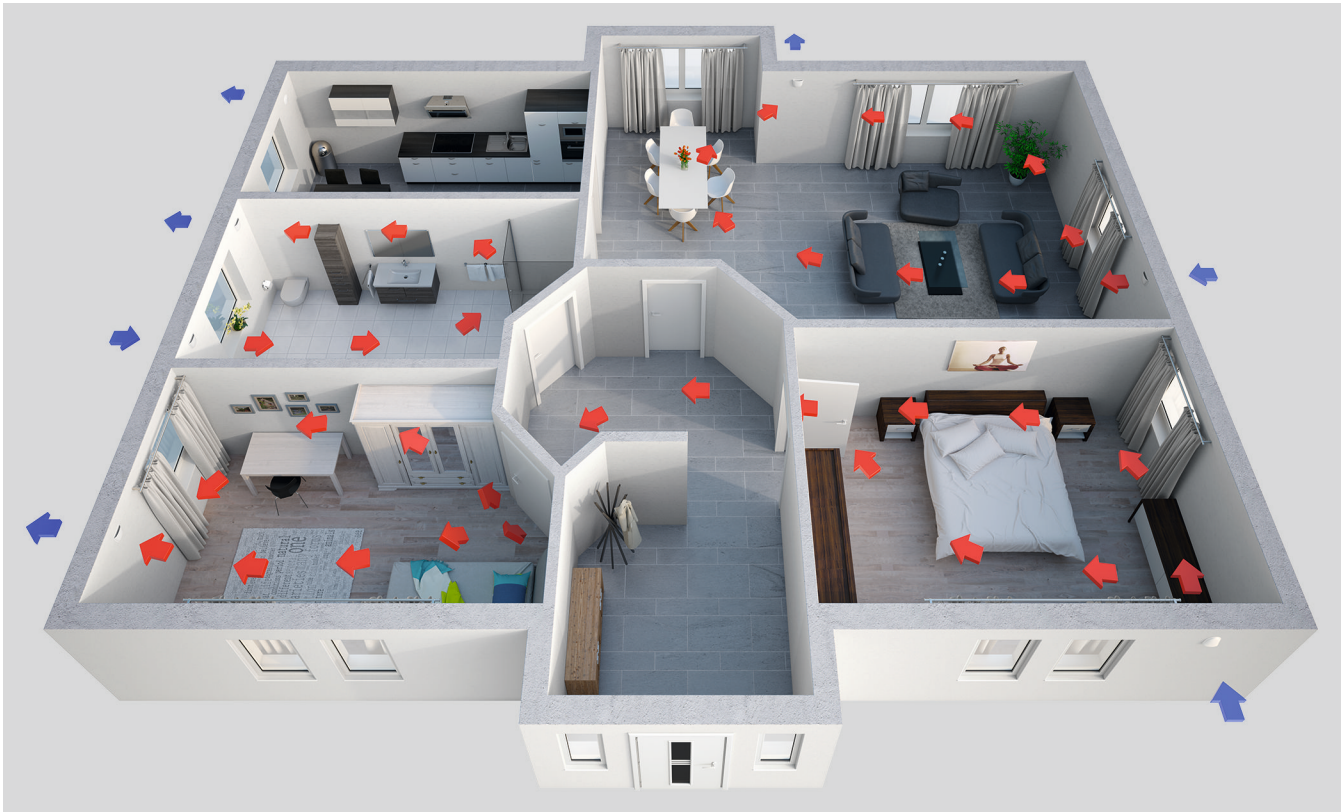

Die dezentralen Lüftungsgeräte mit Wärmerückgewinnung dienen zur Belüftung und Entlüftung von Einzelräumen oder von mehreren Räumen raumübergreifend in Wohngebäuden.

Die Montage der Geräte erfolgt in den Außenwänden.

Die Lüftungsgeräte sind mit einer Wärmetauschereinheit (Keramikspeicherstein) zur Wärmerückgewinnung ausgestattet. Die Geräte werden paarweise betrieben. Über den Ventilator des einen Lüftungsgeräts wird Luft in das Gebäude geführt (Zuluftbetrieb), das 2. Lüftungsgerät führt Luft aus dem Gebäude heraus (Abluftbetrieb). Abhängig von der Lüftungsstufe wechseln beide Geräte gleichzeitig nach 50 bis 70 s die Luftrichtung.

Vitovent 050-D, Typ H20E A43 ist für einen max. Luftvolumenstrom von 43 m³/h ausgelegt.

Wärmerückgewinnung

Im Abluftbetrieb gibt die aus dem Gebäude abgeführte Luft die Wärme an die Wärmetauschereinheit ab. Nach dem Wechsel der Luftförderichtung wird die in das Gebäude einströmende Luft über diese Wärmetauschereinheit vorerwärmt.

Systemaufbau

Ein Lüftungs-System besteht immer aus mindestens 2 Lüftungsgeräten und einem Bedienteil oder Drehregler. Zur Belüftung und Entlüftung gesamter Wohneinheiten können pro Bedienteil oder Drehregler max. 6 Lüftungsgeräte miteinander kombiniert und synchronisiert werden.

Vorteile

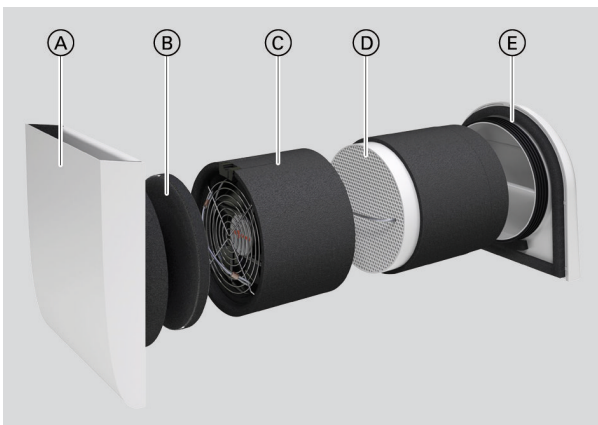

- Ⓐ Innenwandblende
- Ⓑ Filter
- Ⓒ Ventilator
- Ⓓ Keramikwärmespeicher
- Ⓔ Außenwandblende (Zubehör)

Vorteile (Fortsetzung)

- Gleichzeitige Wärme- und Feuchterückgewinnung über integrierten, reinigbaren Keramikwärmespeicher
- Energiekosteneinsparung durch Wärmerückgewinnung
- Zuverlässiger Feuchteschutz, ohne regelmäßig das Fenster öffnen zu müssen.
- Durchlüftungsmodus für die Kühlung in der Sommernacht
- Einfache Installation mit Standard-Kernbohrung von 162 mm
- Installation in 2 Schritten mit Rohbau- und Fertigstellungs-Set
- Einfache Bedienung mit Großtasten oder Drehregler
- Sternförmige Verkabelung und verdrehsichere Anschlüsse
- Werkzeuglose Wartung vom Wohnraum aus

Erforderliches Zubehör

Zubehör 1 x pro Lüftungsgerät

- **Wandhülse rund**
 - 500 mm oder 700 mm, ablängbar, mit Baustopfen
- Und**
- **Außenwandblende**
 - Außenwandblende Kunststoff oder
 - Edelstahlausenwandblende oder
 - Edelstahlausenwandblende Design oder
 - Montageelement für Fensterlaibung

Zubehör 1 x pro Lüftungs-System

Ein Lüftungs-System kann aus 2, 4 oder 6 Lüftungsgeräten bestehen. Eine Kombination verschiedener Lüftungssysteme in einer Wohneinheit ist möglich.

Bedienteil

- Bedienteil mit Großtasten
 - Bedieneinheit
 - Basis für Bedieneinheit
- Oder**
- Drehregler
 - Bedieneinheit
 - Basis für Bedieneinheit
 - Wandrahmen
- Oder**
- Bedienteil WiFi
 - Bedieneinheit
 - Basis für Bedieneinheit
 - Wandrahmen

Zubehör 1 x je 6 Lüftungsgeräte

Netzteil

- Netzteil Unterputz
- Oder**
- Netzteil Hutschiene

Erforderliches Zubehör (Fortsetzung)

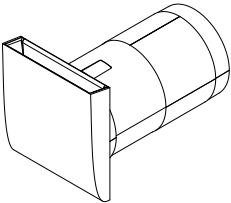
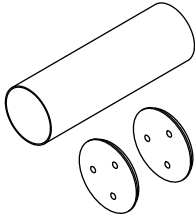
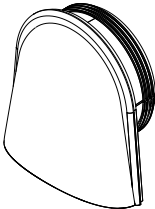
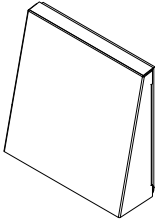
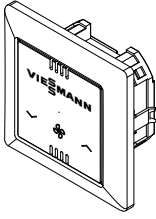
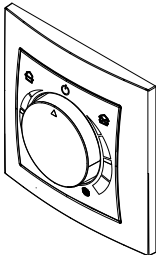
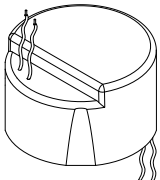
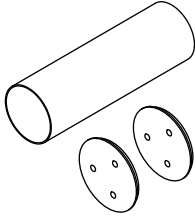
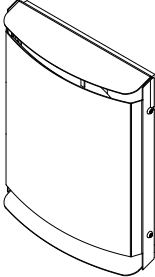
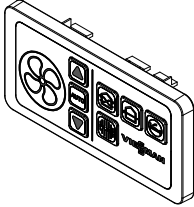
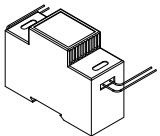
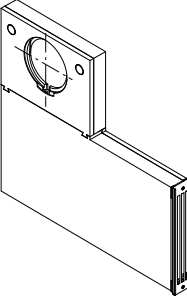
Grundgerät	Wandhülse	Außenwandblende	Bedienteil	Netzteil
	<p data-bbox="464 705 659 732">Wandhülse 500 mm</p> 	<p data-bbox="727 284 914 336">Außenwandblende Kunststoff</p>  <p data-bbox="743 573 898 624">Edelstahlaußen- wandblende</p> 	<p data-bbox="1007 548 1153 575">Bedienteil WiFi</p>  <p data-bbox="1027 813 1133 840">Drehregler</p> 	<p data-bbox="1257 759 1433 786">Netzteil Unterputz</p> 
	<p data-bbox="464 974 659 1001">Wandhülse 700 mm</p> 	<p data-bbox="727 896 914 947">Edelstahlaußen- wandblende Design</p> 	<p data-bbox="959 1133 1201 1160">Bedienteil mit Großtasten</p> 	<p data-bbox="1249 999 1437 1025">Netzteil Hutschiene</p> 
		<p data-bbox="727 1267 914 1319">Montageelement für Fensterlaibung</p> 		

Technische Angaben

Technische Daten Lüftungsgerät

Vitovent 050-D, Typ H20E A43

Best.-Nr.		Z015395			
Lüftungsstufen		Grund Stufe 1	Reduziert Stufe 2	Normal Stufe 3	Intensiv Stufe 4
Luftvolumenströme					
– Eco-Modus/Durchlüften bei paarweisem Betrieb	m ³ /h	16	22	30	43
Wärmebereitstellungsgrad		Max. 90			
Schalltechnische Daten					
– Schall-Leistungspegel	dB(A)	32	43	52	52
– Schalldruckpegel ^{*1}	dB(A)	14	20	27	35
Elektrische Werte					
– Elektrische Leistungsaufnahme	W	0,9	1,1	1,6	2,8
– Nennspannung	V $\overline{\text{=}}$	12			
– Schutzart		IP22			
Ventilator		Axialventilator			
Effizienz (DIBt)					
– Wärmebereitstellungsgrad, korrigiert	%	82			
– Spezifische elektrische Leistungsaufnahme	W/(m ³ /h)	0,14			
– Elektrisches Wirkverhältnis		> 10			
Zulässige Temperaturen					
– Außenlufttemperatur	°C	-20 bis 40			
– Raumlufttemperatur	°C	15 bis 35			
Zulässige Raumluftfeuchte					
– Absolute Feuchtigkeit	g/kg	< 12			
– Dauerhaft	%	< 70			
– Kurzzeitig	%	< 90			
Abmessungen					
Min. Wandstärke	mm	Siehe Tabelle „Technische Daten Außenwandblende mit Wandhülse“			
Innenwandblende					
– Breite	mm	190			
– Höhe	mm	214			
– Tiefe	mm	40			
– Material, Farbe		Kunststoff ASA, weiß			
Gewicht	kg	4,6			

Abmessungen

Lüftungsgerät mit Wandhülse und Außenwandblende

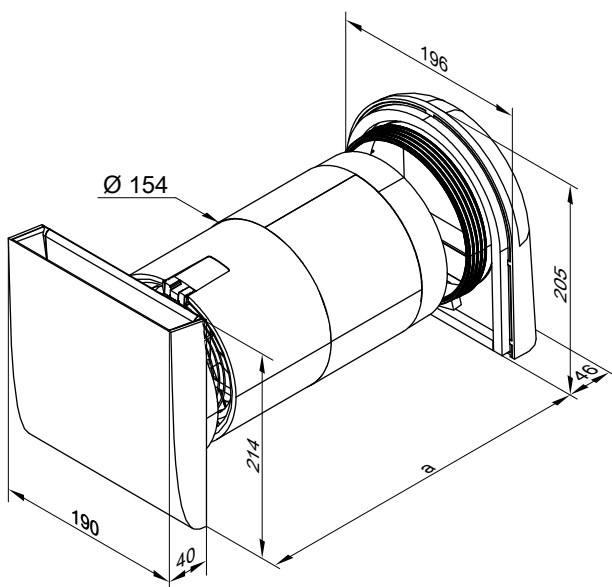

a Min./max. Wandstärke ist abhängig von der verwendeten Kombination aus Wandhülse und Außenwandblende.

5831931





*1 Ermittelt in 2 m Abstand unter Freifeldbedingungen im Zuluftbetrieb.

Technische Angaben (Fortsetzung)

Technische Daten Außenwandblende mit Wandhülse

	Wandhülse rund mit Außenwandblende	Wandhülse rund mit Edelstahlaußenwandblende Design	Montage-Set Fensterlaibung mit Außengitter, weiß	Montage-Set Fensterlaibung mit Außengitter, anthrazit
Best.-Nr. Außenwandblende	ZK03627	ZK03629	7973310	7973309
Best.-Nr. Wandhülse				
– Länge 500 mm	ZK02707	ZK02707	ZK02707	ZK02707
– Länge 700 mm	ZK02708	ZK02708	ZK02708	ZK02708
Material Außenwandblende/-gitter	Kunststoff (ASA)	Edelstahl	Stahl, lackiert	Stahl, lackiert
Farbe	Weiß	Edelstahl	Weiß	Anthrazit
Wandstärke				
– Mindestens	mm 305	270	290	290
– Max./max. mit Zubehör Wandhülse	mm 500/700	495/695	495/695	495/695
– Empfehlung	mm ≥ 305	≥ 270	≥ 270	≥ 270
Kernbohrung	\varnothing mm 162	162	162	162
Abmessungen Außenwandblende				
– Breite	mm 196	206	57	57
– Höhe	mm 205	255	341	341
– Tiefe	mm 46	45	8,5	8,5
Normschallpegeldifferenz Dn,w				
– Nur Lüftungsgerät	dB 40	40	60	60
– Lüftungsgerät mit Schalldämm-Set	dB 46	44	61	61

Technische Daten Bedienteile

	Bedienteil WiFi	Bedienteil	Drehregler
Best.-Nr.	ZK04640	ZK02952	ZK03626
Elektrische Werte			
– Betriebsspannung	V _~ 24	12	12
– Leistungsaufnahme	W < 1,0	1,2	0,5
– Schutzart	IP 30	IP40	IP40
Zulässige Umgebungstemperaturen	°C 0 bis 40	0 bis 40	0 bis 40
Gehäuse			
– Werkstoff	Kunststoff	Kunststoff	Kunststoff
– Farbe	Weiß	Weiß	Weiß
– Verschmutzungsgrad	2	2	2
Steuerungstypen nach ErP			
– Handsteuerung	 X	X	X
– Zeitsteuerung	 X		
– Zentrale Bedarfssteuerung	 X	X	
– Steuerung nach örtlichem Bedarf	 X		

Technische Änderungen vorbehalten!