

Bedienungsanleitung für den Anlagenbetreiber

VIESSMANN

Kommunikations-Schnittstelle zur Fernüberwachung und Fernbedienung des Lüftungsgeräts Vitovent 300-W über das Internet



VITOCONNECT V



Für Ihre Sicherheit

 Bitte befolgen Sie diese Sicherheitshinweise genau, um Gefahren und Schäden für Menschen und Sachwerte auszuschließen.

Erläuterung der Sicherheitshinweise

 **Gefahr**
Dieses Zeichen warnt vor Personenschäden.

 **Achtung**
Dieses Zeichen warnt vor Sach- und Umweltschäden.

Hinweis

Angaben mit dem Wort Hinweis enthalten Zusatzinformationen.

Zielgruppe

Diese Bedienungsanleitung richtet sich an die Bediener der Anlage. Dieses Gerät kann auch von Kindern ab 8 Jahren und darüber sowie von Personen mit verringerten physischen, sensorischen oder mentalen Fähigkeiten oder Mangel an Erfahrung und Wissen benutzt werden, wenn sie beaufsichtigt oder bezüglich des sicheren Gebrauchs des Geräts unterwiesen wurden und die daraus resultierenden Gefahren verstehen.

 **Achtung**
Kinder in der Nähe des Geräts beaufsichtigen.

- Kinder dürfen nicht mit dem Gerät spielen.
- Reinigung und Benutzerwartung dürfen nicht von Kindern ohne Beaufsichtigung durchgeführt werden.

Sicherheitshinweise für Arbeiten an der Anlage

Anschluss des Geräts

- Das Gerät darf nur durch autorisierte Fachkräfte angeschlossen und in Betrieb genommen werden.
- Vorgegebene elektrische Anschlussbedingungen einhalten.
- Änderungen an der vorhandenen Installation dürfen nur von autorisierten Fachkräften durchgeführt werden.

 **Gefahr**
Unsachgemäß durchgeführte Arbeiten an der Anlage können zu lebensbedrohenden Unfällen führen. Elektroarbeiten dürfen nur von Elektrofachkräften durchgeführt werden.

Für Ihre Sicherheit (Fortsetzung)**Arbeiten am Gerät**

- Einstellungen und Arbeiten am Gerät nur nach den Vorgaben in dieser Bedienungsanleitung vornehmen. Weitere Arbeiten am Gerät dürfen nur von autorisierten Fachkräften durchgeführt werden.
- Gerät nicht öffnen.
- Verkleidungen nicht abschrauben.
- Anbauteile oder installiertes Zubehör nicht verändern oder entfernen.
- Verbindungen nicht öffnen oder nachziehen.

Zusatzkomponenten, Ersatz- und Verschleißteile

- !** **Achtung**
- Komponenten, die nicht mit der Anlage geprüft wurden, können Schäden an der Anlage hervorrufen oder deren Funktionen beeinträchtigen.
 - Anbau oder Austausch ausschließlich durch den Fachbetrieb vornehmen lassen.
 - Falls die Netzanschlussleitung dieses Geräts beschädigt ist, muss die Netzanschlussleitung durch den Hersteller oder seinen Kundendienst oder eine ähnlich qualifizierte Person ausgetauscht werden.

Sicherheitshinweise für den Betrieb der Anlage**Gefahr**

Angesaugte verunreinigte Luft kann zu einer gesundheitlichen Gefährdung der Personen im Raum führen.

- Außerhalb des Gebäudes dürfen in der Nähe der Wanddurchführung keine Verbrennungsmotoren oder sonstige Einrichtungen betrieben werden, die Abgase oder andere schädliche Stoffe emittieren.
- Falls Abgas- oder Brandgeruch über die Außenluft im Raum wahrnehmbar ist, das Gerät sofort ausschalten.
- In der Nähe der Wanddurchführung keine toxischen Stoffe lagern oder verwenden.

Verhalten bei Brand**Gefahr**

Bei Feuer besteht Verbrennungsgefahr.

- Anlage ausschalten.
- Geprüften Feuerlöscher der Brandklassen ABC benutzen.

Bedingungen an die Aufstellung

- ! Achtung**
 - Unzulässige Umgebungsbedingungen können Schäden an der Anlage verursachen und einen sicheren Betrieb gefährden.
 - Zulässige Umgebungstemperaturen einhalten gemäß den Angaben in dieser Bedienungsanleitung.
 - Luftverunreinigungen durch Halogenkohlenwasserstoffe (z. B. enthalten in Farben, Lösungs- und Reinigungsmitteln) vermeiden.
 - Dauerhaft hohe Luftfeuchtigkeit (z. B. durch permanente Wäschetrocknung) vermeiden.

Außerbetriebnahme

- ! Achtung**
 - Bei längerer Außerbetriebnahme des Geräts kann an den eingebauten Komponenten Kondenswasser entstehen, z. B. an den Filtern. Dadurch besteht die Gefahr von Schimmelbildung. Gerät immer eingeschaltet lassen, auch falls sich keine Personen im Raum aufhalten.

Inhaltsverzeichnis

1. Haftung	6
2. Zuerst informieren	Symbole	7
	Bestimmungsgemäße Verwendung	7
	Produktinformation	8
	Low-Power-Funk	8
	Lizenzinformationen	8
	Erstinbetriebnahme	8
	Ihre Anlage ist voreingestellt	8
	Tipps zum Energiesparen	9
	Tipps für mehr Komfort	9
	■ Bedarfsgerechte Wohnungslüftung	9
3. Bedienung an der Vitoconnect V	Übersicht	10
4. Lüftungsgerät mit ViCare App bedienen	Voraussetzungen	12
	Einstellungen und Informationen	12
5. Lüftungsgerät mit Fernbedienung bedienen	Bedienung mit 4-Stufen-Taster	13
	Bedienung mit Vitotrol 300-E	14
	■ Weitere Einstell- und Anzeigefunktionen	14
6. Funktionen in Verbindung mit Vitovent 300-W	15
7. Anlage verbinden	Internetverbindung einrichten	17
	■ Access-Point aktivieren/deaktivieren	17
	■ WLAN erstmalig einrichten	17
	Registriertes Vitoconnect V aus der ViCare App abmelden	18
8. Informationen und Meldungen	Lizenzinformationen abfragen	19
	■ Lizenzinformationen abfragen für das integrierte Kommunikationsmodul TCU 100	19
	■ Lizenzinformationen von Drittkomponenten aufrufen	19
	■ Third Party Software	19
	Meldungen abfragen	20
	Informationen abfragen	20
9. Aus- und Einschalten	Wohnungslüftung aus- und einschalten	21
	■ Wohnungslüftung ausschalten	21
	■ Wohnungslüftung einschalten	21
10. Was ist zu tun?	🔦 leuchtet gelb	22
	🔦 leuchtet rot	22
	🔦 blinkt rot	22
11. Instandhaltung	Reinigung	23
	■ Modus zum Filterwechsel ein- und ausschalten	23
12. Stichwortverzeichnis	24

Haftung

Es besteht keine Haftung für entgangenen Gewinn, ausgebliebene Einsparungen, mittelbare oder unmittelbare andere Folgeschäden, die aus der Benutzung der in der Anlage integrierten WLAN-Schnittstelle oder den entsprechenden Internet-Services entstehen. Es besteht keine Haftung für Schäden aus unsachgemäßer Verwendung.



Die Haftung ist auf den typischerweise entstehenden Schaden begrenzt, falls eine wesentliche Vertragspflicht leicht fahrlässig verletzt wird, deren Erfüllung die ordnungsgemäße Durchführung des Vertrags erst ermöglicht.

Die Haftungsbegrenzung findet keine Anwendung, wenn der Schaden vorsätzlich oder grob fahrlässig herbeigeführt wurde oder wenn eine zwingende Haftung nach dem Produkthaftungsgesetz besteht.

Es gelten die Allgemeinen Verkaufsbedingungen von Viessmann, die in der jeweils aktuellen Viessmann Preisliste enthalten sind.

Für die Nutzung von Viessmann Apps gelten die jeweiligen Datenschutzbestimmungen und Nutzungsbedingungen. Push-Benachrichtigungen und E-Mail-Dienste sind Dienstleistungen von Netzbetreibern, für die Viessmann nicht haftet. Insoweit gelten die Geschäftsbedingungen der jeweiligen Netzbetreiber.

Symbole

Symbol	Bedeutung
	Verweis auf anderes Dokument mit weiterführenden Informationen
	Arbeitsschritt in Abbildungen: Die Nummerierung entspricht der Reihenfolge des Arbeitsablaufs.
	Warnung vor Personenschäden
	Warnung vor Sach- und Umweltschäden
	Spannungsführender Bereich
	Besonders beachten.
	<ul style="list-style-type: none"> ▪ Bauteil muss hörbar einrasten. oder ▪ Akustisches Signal
	<ul style="list-style-type: none"> ▪ Neues Bauteil einsetzen. oder ▪ In Verbindung mit einem Werkzeug: Oberfläche reinigen.
	Bauteil fachgerecht entsorgen.
	Bauteil in geeigneten Sammelstellen abgeben. Bauteil nicht im Hausmüll entsorgen.

Bestimmungsgemäße Verwendung

Vitoconnect V darf bestimmungsgemäß nur in Verbindung mit dem Wohnungslüftungsgerät Vitovent 300-W unter Berücksichtigung der zugehörigen Montage-, Service- und Bedienungsanleitungen installiert und betrieben werden.

Vitoconnect V kann mit den geeigneten Bedienelementen ausschließlich für folgende Zwecke verwendet werden:

- Überwachung der Anlagen
- Bedienung der Anlagen
- Optimierung der Anlagen

Bei den Kommunikations-Schnittstellen ist bauseits sicherzustellen, dass für alle angegebenen Übertragungsmedien die Systemvoraussetzungen zu jedem Zeitpunkt eingehalten werden. Für die Spannungsversorgung sind ausschließlich die hierfür festgelegten Komponenten (z. B. Netzteile) einzusetzen.

Die bestimmungsgemäße Verwendung setzt voraus, dass eine ortsfeste Installation in Verbindung mit anlagenspezifisch zugelassenen Komponenten vorgenommen wurde.

Zuerst informieren

Bestimmungsgemäße Verwendung (Fortsetzung)

Fehlgebrauch des Geräts bzw. unsachgemäße Bedienung (z. B. durch Öffnen des Geräts durch den Anlagenbetreiber) ist untersagt und führt zum Haftungsausschluss. Fehlgebrauch liegt auch vor, wenn Komponenten der Viessmann Anlage in ihrer bestimmungsgemäßen Funktion verändert werden.

Hinweis

Das Gerät ist ausschließlich für den häuslichen Gebrauch vorgesehen, d. h. auch nicht eingewiesene Personen können das Gerät sicher bedienen.

Produktinformation

Mit der Vitoconnect V kann das zentrale Wohnungslüftungsgerät Vitovent 300-W mit dem Internet verbunden werden. Dadurch können Sie das Lüftungsgerät mit einem mobilen Endgerät über die ViCare App bedienen. Falls Ihr Fachbetrieb die Vitoconnect V in einen Systemverbund mit einem Wärmeerzeuger mit Viessmann One Base eingebunden hat, ist die Bedienung des Lüftungsgeräts über die Bediengeräte des Wärmeerzeugers möglich.

Bediengeräte und Apps

Die Bedienung des Lüftungsgeräts in Verbindung mit der Vitoconnect V ist über folgende Geräte und Apps möglich:

- ViCare App
- Vitotrol 300-E
- 4-Stufen-Taster

Low-Power-Funk

Low-Power-Funk ist eine drahtlose Verbindung zur Übertragung von Daten.

Ihr Fachbetrieb kann Ihre Anlage mit Viessmann Zubehör über Low-Power-Funk verbinden.

Lizenzinformationen

Dieses Produkt enthält Fremdsoftware einschließlich Software von Drittkomponenten („Third-party Components“). Sie sind unter Einhaltung der jeweiligen Lizenzbedingungen zur Nutzung dieser Fremdsoftware berechtigt.

Lizenzen für das integrierte Kommunikationsmodul TCU: Siehe Seite 19.

Erstinbetriebnahme

Die Erstinbetriebnahme und Anpassung der Kommunikations-Schnittstelle an die örtlichen und baulichen Gegebenheiten sowie die Einweisung in die Bedienung muss Ihr Fachbetrieb vornehmen.

Ihre Anlage ist voreingestellt

Ihr Wohnungslüftungs-System und Ihre Kommunikations-Schnittstelle sind werkseitig voreingestellt und somit nach der Inbetriebnahme durch Ihren Fachbetrieb betriebsbereit:

Frostschutz

- Der Frostschutz Ihres Lüftungsgeräts ist gewährleistet.

Wohnungslüftung

- Die Wohnungslüftung ist voreingestellt.

Winter-/Sommerzeitumstellung

- Die Umstellung erfolgt automatisch.

Datum und Uhrzeit

- Datum und Uhrzeit hat Ihr Fachbetrieb eingestellt.

Ihre Anlage ist voreingestellt (Fortsetzung)

Sie können die Einstellungen jederzeit individuell nach Ihren Wünschen in der ViCare App oder mit der Funk-Fernbedienung Vitotrol 300-E ändern.

Stromausfall

Bei Stromausfall bleiben alle Einstellungen erhalten.

Tipps zum Energiesparen

- Falls Sie für kurze Zeit abwesend sind, reduzieren Sie die Lüftungsstufe.
- Falls Sie verreisen, reduzieren Sie für die Dauer Ihrer Abwesenheit die Lüftungsstufe.

Tipps für mehr Komfort**Bedarfsgerechte Wohnungslüftung**

Erhöhen Sie den Luftaustausch in Ihren Räumen bei erhöhter Luftfeuchte oder starker Geruchsbelastung, z. B. beim Kochen. Erhöhen Sie hierfür die Lüftungsstufe.

Übersicht

Bedien- und Anzeigeelemente







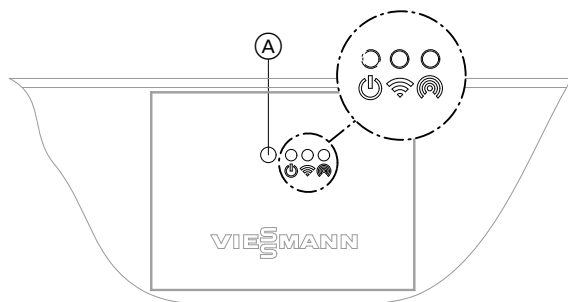

Abb. 1

- Ⓐ Bedientaster
- ⏻ Status-LED, weiß, gelb, rot
- 📶 Verbindungs-LED, weiß, gelb, rot
- 📡 Kommunikations-LED, weiß

Bedeutung der LED-Anzeigen

LED	Anzeige	Bedeutung
⏻	Leuchtet dauerhaft weiß.	Das Lüftungsgerät und die Vitoconnect V sind in Betrieb.
	Leuchtet dauerhaft gelb.	Servicemeldung: <ul style="list-style-type: none"> ▪ Eine Servicemeldung des Lüftungsgeräts liegt vor. ▪ Lüftungsgerät und Vitoconnect V sind in Betrieb. ▪ Fragen Sie die Meldung in der ViCare App oder in der Vitotrol 300-E ab. ▪ Lassen Sie die Servicearbeiten durch Ihren Fachbetrieb durchführen.
	Blinkt langsam gelb.	Filterwechselanzeige: <ul style="list-style-type: none"> ▪ Tauschen Sie die Filter in Ihrem Lüftungsgerät und in Ihren Abluftventilen aus: Siehe Bedienungsanleitung „Vitovent 300-W“.
	Blinkt schnell gelb.	Modus Filterwechsel: <ul style="list-style-type: none"> ▪ Modus Filterwechsel ist aktiv. ▪ Beide Ventilatoren sind ausgeschaltet.
	Leuchtet dauerhaft rot.	Warnungsmeldung: <ul style="list-style-type: none"> ▪ Eine Warnung am Lüftungsgerät oder an der Vitoconnect V liegt vor. ▪ Das Lüftungsgerät und/oder die Vitoconnect V sind in Betrieb. ▪ Fragen Sie die Meldung in der ViCare App oder in der Vitotrol 300-E ab. ▪ Falls eine Warnungsmeldung dauerhaft vorliegt, benachrichtigen Sie Ihren Fachbetrieb.
	Blinkt schnell rot.	Störungsmeldung: <ul style="list-style-type: none"> ▪ Eine Störung am Lüftungsgerät oder an der Vitoconnect V liegt vor. ▪ Das Lüftungsgerät ist außer Betrieb. ▪ Fragen Sie die Meldung in der ViCare App oder in der Vitotrol 300-E ab. ▪ Benachrichtigen Sie umgehend Ihren Fachbetrieb. Lassen Sie die Störung schnellstmöglich beheben.

Übersicht (Fortsetzung)

LED	Anzeige	Bedeutung
	Blinkt langsam weiß.	Verbindung zum WLAN wird aufgebaut.
	Leuchtet dauerhaft weiß.	Verbindung zum Internet/Viessmann Server ist hergestellt.
	Blinkt schnell weiß.	Verbindung zum Viessmann Server wird aufgebaut.
	Blinkt langsam gelb.	Falsche WLAN-Referenz oder falsche WLAN-Zugangsdaten. Keine Verbindung mit dem WLAN möglich
	Leuchtet dauerhaft gelb.	Das WLAN-Signal ist schwach. Die Verbindung zum Viessmann Server besteht trotz des schwachen WLAN-Signals.
	Blinkt langsam rot.	Es konnte keine Verbindung zum Viessmann Server hergestellt werden.
	Leuchtet dauerhaft rot.	Kein WLAN-Signal vorhanden
	Blinkt langsam weiß.	Bereit zur Verbindung mit dem Access-Point Oder Start des Verbindungsaufbaus zum Access-Point
	Leuchtet dauerhaft weiß.	Verbindung zum Access-Point ist aufgebaut.
  	Blinken gleichzeitig schnell weiß.	Access-Point kann nicht aktiviert werden, da ein anderes führendes Bediengerät verbunden ist.
	Leuchten gleichzeitig dauerhaft weiß.	Die Inbetriebnahme des Lüftungsgeräts ist nicht abgeschlossen. Informieren Sie Ihren Fachbetrieb.
	Leuchten gleichzeitig kurz weiß.	<ul style="list-style-type: none"> ▪ Modus für Filterwechsel starten: Halten Sie den Bedientaster (A) für mehr als 5 Sekunden gedrückt. ▪ Filterwechselanzeige zurücksetzen: Halten Sie den Bedientaster (A) für mehr als 5 Sekunden gedrückt.
	Blitzen gleichzeitig kurz weiß.	Sie haben den Bedientaster (A) zu lange gedrückt gehalten. Lassen Sie den Bedientaster los.

Lüftungsgerät mit ViCare App bedienen

Voraussetzungen

Die ViCare App ermöglicht Ihnen, die **gesamte** Anlage über ein mobiles Endgerät zu bedienen, z. B. Smartphone.

Die verfügbaren Funktionen sind abhängig von der Ausstattung Ihrer Anlage.

Prüfen Sie für die Bedienung über die ViCare App folgende Systemvoraussetzungen:

- WLAN-Verbindung vom Router zur Regelung mit Internetzugang
- Smartphone oder Tablet mit Betriebssystem:
 - iOS
 - Android

Weitere Informationen für die Nutzung der ViCare App: Siehe **www.vicare.info**.

Einstellungen und Informationen

Sie nehmen alle Einstellungen Ihrer Anlage an der ViCare App vor.

Sie können aktuelle Informationen und Werte mit der ViCare App abfragen.

Beispiele:

- Hilfe zu Einstellungen und Abfragen
- Einstellungen und Informationen zur Wohnungslüftung, z. B. Lüftungsstufe und Zeitprogramme

- Einstellungen und Informationen zu den Schnellwahlen, z. B. Laufzeit Intensivlüftung und Geräuschreduzierte Lüftung
- Einstellungen und Informationen zum Bypass, z. B. Betriebsmodus
- Informationen zum Gerätestatus, z. B. Lebensdauer des Filters und nächste Wartung
- Lizenzinformationen
- Status der Internetverbindung

Bedienung mit 4-Stufen-Taster



Abb. 2

- Ⓐ Taste
- Ⓑ Filterwechselanzeige

Sie stellen die gewünschte Lüftungsstufe über die Tasten 1 bis 4 ein.

Stufe/Taste	Lüftungsstufe
1	Lüftung zum Feuchteschutz: Minimaler Luftvolumenstrom
2	Reduzierte Lüftung: Reduzierter Luftvolumenstrom
3	Nennlüftung: Normaler Luftvolumenstrom
4	Intensivlüftung: Maximaler Luftvolumenstrom

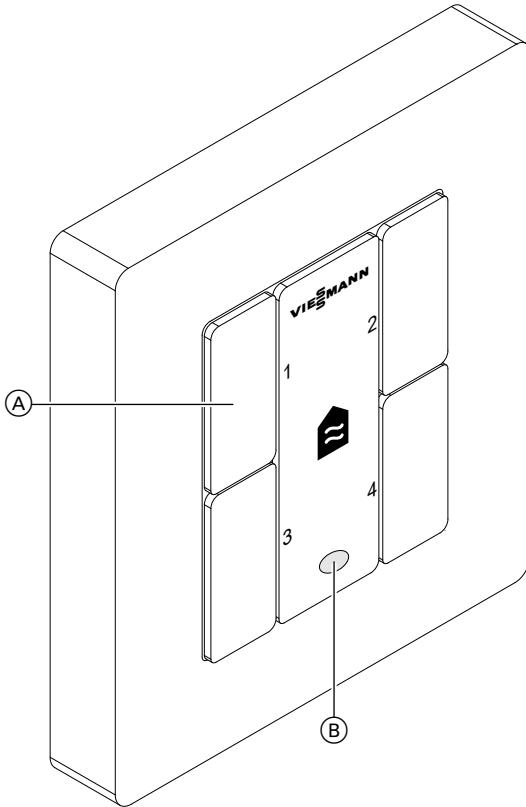
Hinweis

Ihr Fachbetrieb hat die für Ihre Gebäude erforderlichen Luftvolumenströme berechnet und bei der Inbetriebnahme eingestellt.

Falls die Filterwechselanzeige rot leuchtet, tauschen Sie die Filter im Lüftungsgerät und in den Abluftventilen aus: Siehe Kapitel „Filter austauschen“.

Bedienung mit Vitotrol 300-E



Abb. 3

- Ⓐ Display
 - Ⓑ Leuchtring („Lightguide“)
 - Ⓒ Bedientaste Menü „Einstellungen“
 - Ⓓ Raumtemperatur- und Feuchtesensor
 - Ⓔ Annäherungs- und Helligkeitssensor
- ⏪ ⏩
- Sie blättern in der Anzeige.
 - Sie bestätigen Ihre Auswahl.
 - Sie brechen eine begonnene Einstellung ab.
- + -
- Sie stellen Werte ein.
 - Sie bestätigen Ihre Auswahl.
 - Sie brechen eine begonnene Einstellung ab.

 Bedienungsanleitung „Vitotrol 300-E“

Weitere Einstell- und Anzeigefunktionen

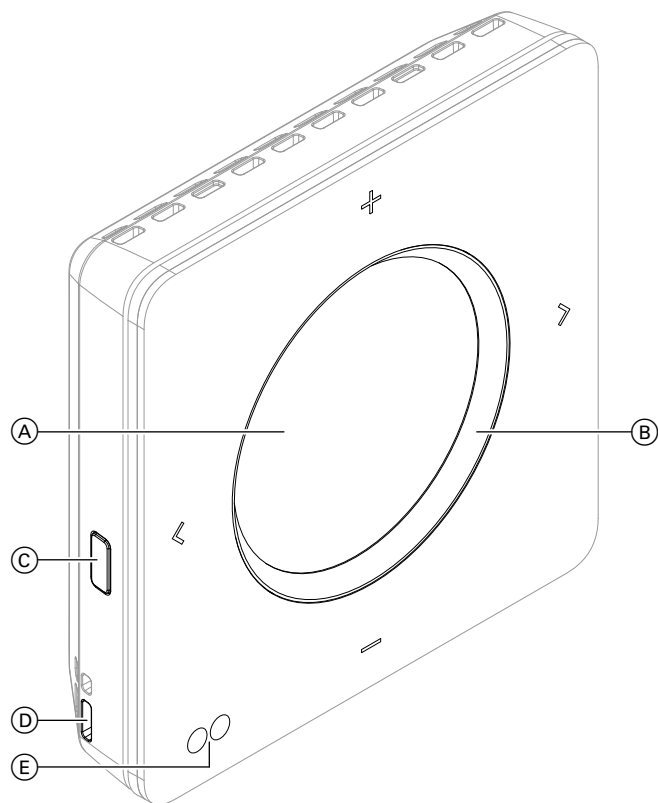
Falls das Lüftungsgerät alleine **ohne** weiteres Viessmann Gerät (z. B. Wärmepumpe) betrieben wird, nehmen Sie alle Einstellungen im Menü für die Lüftung vor.

- Betriebsprogramm Lüftung
- Lüftungstufen

- Geräuschreduzierte Lüftung
- Intensivlüftung
- Bypass-Steuerung
- Lüftungscockpit

Funktionen in Verbindung mit Vitovent 300-W

Sie nehmen die folgenden Einstellungen und Abfragen in der ViCare App oder Vitotrol 300-E vor.

Betriebsprogramme

Anzeige	Betriebsprogramm	Funktion
Lüftung: Anzeige nur bei Auswahl „Lüftung“		
<p>∞ und die eingestellte Lüftungsstufe werden angezeigt:</p> <ul style="list-style-type: none"> ▪ \tilde{u}^1 „Stufe 1“ ▪ \tilde{u}^2 „Stufe 2“ ▪ \tilde{u}^3 „Stufe 3“ ▪ \tilde{u}^4 „Stufe 4“ 	„Konstantbetrieb“	Die Räume werden dauerhaft mit der eingestellten Lüftungsstufe belüftet.
<p>📅 und die eingestellte Lüftungsstufe werden angezeigt:</p> <ul style="list-style-type: none"> ▪ \tilde{u}^1 „Stufe 1“ ▪ \tilde{u}^2 „Stufe 2“ ▪ \tilde{u}^3 „Stufe 3“ ▪ \tilde{u}^4 „Stufe 4“ 	„Zeitprogramm“	Die Räume werden gemäß dem Zeitprogramm belüftet. Beispiel: Zeitphase 1 von 08:00 bis 16:00 Uhr: Sie sind nicht zu Hause und lüften mit der Lüftungsstufe 1 „ Lüftung zum Feuchteschutz “. Zeitphase 2 ab 16:00 Uhr: Sie sind zu Hause und lüften mit der Lüftungsstufe 3 „ Nennlüftung “.
<p>📅 und die eingestellte Lüftungsstufe werden angezeigt:</p> <ul style="list-style-type: none"> ▪ \tilde{u}^1 „Stufe 1“ ▪ \tilde{u}^2 „Stufe 2“ ▪ \tilde{u}^3 „Stufe 3“ ▪ \tilde{u}^4 „Stufe 4“ 	„Zeitprogramm“ mit Sensorvorrang	Die Räume werden gemäß dem Zeitprogramm belüftet. Falls der ViCare Klimasensor eine zu hohe Feuchtigkeit misst oder einen Feuchtigkeitsanstieg innerhalb einer bestimmten Zeit erfasst, wird die Lüftungsstufe unabhängig vom Zeitprogramm um bis zu 20 % erhöht. Falls der ViCare Klimasensor eine zu geringe Feuchtigkeit misst, z. B. im Winter, wird die Lüftungsstufe unabhängig vom Zeitprogramm um bis zu 20 % reduziert. Hinweis Für dieses Betriebsprogramm muss mindestens ein ViCare Klimasensor mit der Vitoconnect V verbunden sein.

Schnellwahlen

2 Schnellwahlen stehen zur Verfügung, „**Intensivlüftung**“ und „**Geräuschreduzierte Lüftung**“.

Intensivlüftung

Falls Sie die Räume vorübergehend intensiv belüften möchten, schalten Sie die Funktion „**Intensivlüftung**“ ein. Die Räume werden mit der Lüftungsstufe 4 für eine einstellbare Dauer belüftet (Werkseinstellung 30 Minuten). Nach der „**Intensivlüftung**“ wird das vorher aktive Betriebsprogramm fortgesetzt.

Geräuschreduzierte Lüftung

Falls Sie vorübergehend besonders geräuscharm lüften möchten, schalten Sie die Funktion „**Geräuschreduzierte Lüftung**“ ein. Die Räume werden mit der Lüftungsstufe 1 für eine einstellbare Dauer belüftet (Werkseinstellung 30 Minuten). Nach der „**Geräuschreduzierten Lüftung**“ wird das vorher aktive Betriebsprogramm fortgesetzt.

Bypass-Steuerung

Falls Sie während der warmen Jahreszeit die Zuluft nicht vorerwärmen möchten, können Sie den Sommer-Bypass aktivieren. Dadurch wird die Zuluft nicht durch die Abluft vorerwärmt. Der Sommer-Bypass öffnet oder schließt automatisch über eine feste Außentemperaturgrenze von 7 °C. Falls Vitovent 300-W mit einer Wärmepumpe mit Viessmann One Base betrieben wird, wird der Bypass nur im Kühl- oder Abschaltbetrieb der Wärmepumpe freigegeben.

Frostschutz

Vitovent 300-W hat eine automatische Frostschutzfunktion mit einem elektrischen Vorheizregister. Sie können abfragen, ob der Frostschutz aktuell aktiv ist.

Internetverbindung einrichten

Sie möchten Ihr Lüftungsgerät mit der ViCare App über mobile Netzwerke bedienen. Hierfür müssen Sie **einmalig** die Internetverbindung zum Viessmann Server einrichten.

Hinweis

Gegebenenfalls hat Ihr Fachbetrieb Ihre Anlage bereits verbunden. In diesem Fall öffnen Sie die ViCare App und folgen Sie den Anweisungen, um eine Komponente hinzuzufügen.

Zugangsdaten zur Einrichtung der Internetverbindung



Abb. 4

1. Aktivieren Sie den Access-Point an der Vitoconnect V: Siehe Kapitel „Access-Point aktivieren/deaktivieren“.
2. Starten Sie die ViCare App auf Ihrem mobilen Endgerät. Folgen Sie den Anweisungen Schritt für Schritt.
Hierbei verbinden Sie Ihr mobiles Endgerät zunächst direkt mit dem Access-Point der Vitoconnect V. Geben Sie hierfür den Namen des Access-Points „**Viessmann-xxxx**“ und das „WPA2“-Passwort ein.
Sobald die Verbindung mit dem Access-Point hergestellt ist, haben Sie mit der ViCare App direkten Zugriff auf Ihre Anlage.
3. In weiteren Schritten stellen Sie mit der ViCare App eine WLAN-Verbindung der Vitoconnect V über das häusliche WLAN mit dem Viessmann Server her. Hierfür muss Ihr WLAN-Router mit dem Internet verbunden sein. Sie benötigen die erforderlichen Zugangsdaten für Ihr häusliches WLAN, z. B. Ihren Netzwerkschlüssel.



Siehe Kapitel „WLAN erstmalig einrichten“

4. Deaktivieren Sie den Access-Point.

Access-Point aktivieren/deaktivieren

Um die Vitoconnect V mit Ihrem mobilen Endgerät zu verbinden, aktivieren Sie den Access-Point.

Sie benötigen den Access-Point für folgende Funktionen und Abfragen:

- Verbindung Ihrer Anlage mit dem Viessmann Server über Ihr häusliches WLAN, z. B. falls Sie einen neuen WLAN-Router installiert haben.
- Passwort ändern für die Bedienung über die ViCare App.
- Lizenzinformationen von Drittkomponenten abfragen: Siehe Kapitel „Lizenzinformationen abfragen“.

Access-Point aktivieren

Drücken Sie den Bedientaster kurz: Siehe Seite 10. blinkt während des Verbindungsaufbaus langsam weiß. Bei erfolgreicher Verbindung leuchtet das Symbol dauerhaft weiß.

Access-Point deaktivieren

Drücken Sie den Bedientaster erneut kurz. erlischt.

WLAN erstmalig einrichten

Das Endgerät mit der registrierten ViCare App muss sich in WLAN-Reichweite der Vitoconnect V befinden.

1. Aktivieren Sie den Access-Point an der Vitoconnect V: Drücken Sie hierfür den Bedientaster (siehe Seite 10) kurz.
2. Wählen Sie das WLAN in der ViCare App unter „**Einstellungen**“ → „**Kommunikationsmodul**“ → „**Netzwerk konfigurieren**“ neu aus. Folgen Sie den Anweisungen in der ViCare App.



Siehe Kapitel „Access-Point aktivieren/deaktivieren“

Die ViCare App verbindet sich mit der Vitoconnect V.

Registriertes Vitoconnect V aus der ViCare App abmelden

Falls die Vitoconnect V in einem Mietobjekt installiert ist und Sie die Anlage in der ViCare App registriert haben, müssen Sie die Vitoconnect V bei einem Mieterwechsel aus der ViCare App abmelden. Dies kann entweder durch den bisherigen Mieter in der ViCare App, den Fachbetrieb oder den Technischen Dienst von Viessmann durchgeführt werden. Erst dann kann der neue Nutzer die in der Wohnung installierte Vitoconnect V mit der ViCare App verbinden.

Wählen Sie hierfür in der ViCare App **„Einstellungen“**
→ **„Allgemein“** → **„Anlage abmelden“**.

Lizenzinformationen abfragen

Lizenzinformationen abfragen für das integrierte Kommunikationsmodul TCU 100

Um die Lizenzinformationen für die verwendete „Third Party Software“ abzufragen, benötigen Sie ein WLAN-fähiges Endgerät, z. B. Smartphone oder PC. Führen Sie folgende Arbeitsschritte aus:

1. Verbinden Sie Ihr mobiles Endgerät mit dem gleichen WLAN wie die Vitoconnect V.
2. Lesen Sie die IP-Adresse des Kommunikationsmoduls im WLAN über die Konfigurationsseite Ihres Routers aus.
3. Geben Sie im Internetbrowser Ihres Endgeräts die ermittelte IP-Adresse des Kommunikationsmoduls TCU 100 ein.
Die gewünschten Lizenzinformationen werden angezeigt.

Lizenzinformationen von Drittkomponenten aufrufen

1. Aktivieren Sie den Access-Point der Vitoconnect V: Siehe Kapitel „Access-Point aktivieren/deaktivieren“.
2. Rufen Sie die WLAN-Einstellungen Ihres Endgeräts auf.
3. Verbinden Sie Ihr Endgerät mit dem WLAN „**Viessmann-<xxxx>**“.
Eine Passwortabfrage wird angezeigt.
4. Geben Sie den WPA2-Netzwerkschlüssel als Passwort für das WLAN „**Viessmann-<xxxx>**“ ein.

Hinweis
Den WPA2-Netzwerkschlüssel finden Sie auf dem Aufkleber: Siehe Kapitel „Internetverbindung einrichten“.
5. Öffnen Sie mit Ihrem verbundenen Endgerät im Internetbrowser die IP-Adresse **192.168.0.1**.
6. Folgen Sie dem Link „**Third-party Components Licenses**“.

Third Party Software

1 Overview

This product contains third party software, including open source software. You are entitled to use this third party software in compliance with the respective license conditions as provided in this document. A list of used third party software components and of license texts can be accessed by connecting your boiler, like it is mentioned in the manual.

2 Acknowledgements

Linux® is the registered trademark of Linus Torvalds in the U.S. and other countries. This product includes software developed by the OpenSSL Project for use in the OpenSSL Toolkit (<http://www.openssl.org/>). This product includes cryptographic software written by Eric Young (eay@cryptsoft.com) and software written by Tim Hudson (tjh@cryptsoft.com).

3 Disclaimer

The open source software contained in this product is distributed WITHOUT ANY WARRANTY; without even the implied warranty of MERCHANTABILITY or FITNESS FOR A PARTICULAR PURPOSE. The single licenses may contain more details on a limitation of warranty or liability.

4 How to Obtain Source Code

The software included in this product may contain copyrighted software that is licensed under a license requiring us to provide the source code of that software, such as the GPL or LGPL. To obtain the complete corresponding source code for such copyrighted software please contact us via the contact information provided in section 5 below indicating the built number you will find in the licensing information section, which can be accessed as outlined in this document. This offer is not limited in time and valid to anyone in receipt of this information.

Lizenzinformationen abfragen (Fortsetzung)

5 Contact Information

Viessmann Climate Solutions SE
35108 Allendorf
Germany
Fax +49 64 52 70-27 80
Phone +49 64 52 70-0
open-source-software-support@viessmann.com
www.viessmann.de

Meldungen abfragen

Sie können über die ViCare App oder die Vitotrol 300-E Meldungen der Vitoconnect V und/oder des Lüftungsgeräts und weitere Informationen zu den Meldungen abfragen.

Informationen abfragen

Informationen über den Betriebszustand Ihrer Anlage können Sie über die ViCare App abfragen. In der ViCare App sind unter anderem Übersichten mit aktuellen Betriebsdaten enthalten, z. B. Lüftungsstufen, Energieverbrauch, Effizienz.

Wohnungslüftung aus- und einschalten

Wohnungslüftung ausschalten



Achtung

Falls Sie das Lüftungsgerät dauerhaft ausschalten, besteht die Gefahr von Feuchteschäden am Lüftungsgerät und im Gebäude.

- Schalten Sie das Gerät nur aus, falls es zwingend erforderlich ist.
- Verwenden Sie für die Zeit, in der Sie sich nicht im Haus aufhalten, die empfohlenen Betriebsprogramme, z. B. das Betriebsprogramm für längere Abwesenheit.

Ziehen Sie die Netzanschluss-Stecker der Vitoconnect V und des Lüftungsgeräts aus der Steckdose heraus.

Wohnungslüftung einschalten



Gefahr

Eine defekte oder beschädigte Netzanschlussleitung kann zu lebensbedrohenden Unfällen führen.

Das Lüftungsgerät und die Vitoconnect V dürfen nicht mit einer defekten oder beschädigten Netzanschlussleitung betrieben werden. Lassen Sie eine defekte Netzanschlussleitung austauschen.

Stecken Sie die Netzanschluss-Stecker der Vitoconnect V und des Lüftungsgeräts in die Steckdose.

Nach einigen Sekunden leuchtet die LED  an der Vitoconnect V dauerhaft weiß. Das Lüftungsgerät und die Vitoconnect V sind betriebsbereit.



Gefahr

Eine falsch angeschlossene Netzanschlussleitung kann zu lebensbedrohenden Unfällen führen.

Eine defekte Anschlussleitung darf nur von Elektrofachkräften oder durch den Technischen Dienst von Viessmann ausgetauscht werden.

Was ist zu tun?

leuchtet gelb

Ursache	Behebung
Wartungsmeldung: Ein von Ihrem Fachbetrieb eingestellter Wartungszeitpunkt ist erreicht.	In der ViCare App oder in der Vitotrol 300-E: <ul style="list-style-type: none">▪ Fragen Sie die Meldung ab.▪ Notieren Sie die Meldung.▪ Benachrichtigen Sie Ihren Fachbetrieb. Lassen Sie die Wartung von Ihrem Fachbetrieb durchführen.

leuchtet rot

Ursache	Behebung
Warnungsmeldung: Warnung aufgrund eines besonderen Ereignisses oder Betriebszustands des Lüftungsgeräts oder der Vitoconnect V.	In der ViCare App oder in der Vitotrol 300-E: <ul style="list-style-type: none">▪ Fragen Sie die Meldung ab.▪ Notieren Sie die Meldung.▪ Falls eine Warnungsmeldung dauerhaft vorliegt, benachrichtigen Sie Ihren Fachbetrieb. Das Lüftungsgerät bleibt eingeschränkt in Betrieb, bis die Ursache nicht mehr vorliegt.

blinkt rot

Ursache	Behebung
Störungsmeldung: Störung an der Vitoconnect V oder am Lüftungsgerät.	In der ViCare App oder in der Vitotrol 300-E: <ul style="list-style-type: none">▪ Fragen Sie die Meldung ab.▪ Notieren Sie die Meldung.▪ Benachrichtigen Sie Ihren Fachbetrieb.

Reinigung

- Das Gehäuse des Lüftungsgeräts und der Vitoconnect V dürfen mit einem handelsüblichen Haushaltsreiniger (kein Scheuermittel) gereinigt werden.
 - Die Außenluft- und Abluftfilter im Lüftungsgerät sowie die Filter in den Abluftventilen müssen regelmäßig gereinigt werden. Wir empfehlen, diese Filter **einmal** jährlich auszutauschen.
- !** **Achtung**
Staubablagerungen im Lüftungsgerät können zu Defekten führen.
Schalten Sie das Lüftungsgerät nicht ohne Außenluft- und Abluftfilter ein.
- Wir empfehlen, das Lüftungsgerät sowie das Leistungssystem regelmäßig (einmal jährlich) durch den Heizungs-/Lüftungsfachbetrieb warten und ggf. reinigen zu lassen.
 - Wir empfehlen, mit Ihrem Heizungs-/Lüftungsfachbetrieb einen Wartungsvertrag abzuschließen. Unterlassene Wartung stellt ein Risiko dar. Regelmäßige Reinigung und Wartung gibt Ihnen die Gewähr für einen hygienischen, umweltschonenden und energiesparenden Betrieb.

Modus zum Filterwechsel ein- und ausschalten



Abb. 5

- Ⓐ Bedientaster
- ⏻ Status-LED, weiß, gelb, rot
- 📶 Verbindungs-LED, weiß, gelb, rot
- 📡 Kommunikations-LED, weiß

- !** **Achtung**
Durch den Betrieb des geöffneten Lüftungsgeräts ohne Filter entstehen Staubablagerungen im Gerät. Diese Staubablagerungen können zu Defekten führen.
Starten Sie den Modus zum Filterwechsel, **bevor** Sie die Filter austauschen.

Modus zum Filterwechsel einschalten

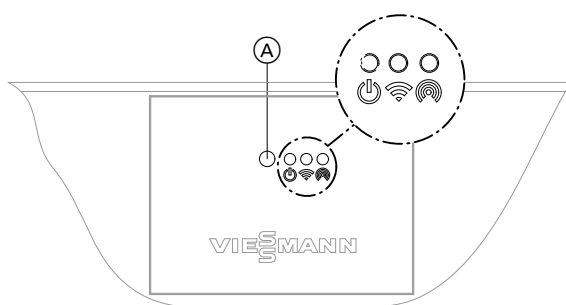
Halten Sie den Bedientaster Ⓐ **länger** als 5 s gedrückt. Sobald alle 3 LEDs einmal weiß aufgeleuchtet haben, lassen Sie den Bedientaster los.
Das Lüftungsgerät schaltet die Ventilatoren aus. Die LED ⏻ blinkt schnell gelb.

 **Filter wechseln**
Bedienungsanleitung „Vitovent 300-W“

Modus zum Filterwechsel beenden: Filterwechselanzeige nicht zurücksetzen

Halten Sie den Bedientaster Ⓐ **kürzer** als 5 s gedrückt.
Das Lüftungsgerät schaltet die Ventilatoren wieder ein.

Modus zum Filterwechsel beenden: Filterwechselanzeige zurücksetzen

Halten Sie den Bedientaster Ⓐ **länger** als 5 s gedrückt. Sobald alle 3 LEDs einmal weiß aufgeleuchtet haben, lassen Sie den Bedientaster los.
Die Filterwechselanzeige in allen Bediengeräten (z. B. ViCare App oder Vitotrol 300-E) ist zurückgesetzt.

Stichwortverzeichnis

Symbole

4-Stufen-Taster..... 13

A

Abluftfilter reinigen..... 23
 Access-Point..... 17, 19
 App..... 12
 Außenluftfilter reinigen..... 23
 Außerbetriebnahme..... 4

B

Bedienelemente..... 10

E

Einstellungen..... 12
 Erstinbetriebnahme..... 8

F

Filter reinigen..... 23
 Filterwechsel..... 10, 23
 – Starten..... 23
 Filterwechselanzeige..... 13
 Frostschutz..... 8

G

Gehäuse reinigen..... 23

H

Haftung..... 6

I

Informationen..... 12, 20
 Instandhaltung..... 23
 Internetverbindung..... 17

K

Komfort (Tipps)..... 9
 Kommunikationsmodul..... 19

L

LED-Anzeigen
 – Bedeutung..... 10
 – Übersicht..... 10
 Lizenzen..... 8, 19
 – Kommunikationsmodul..... 19
 Low-Power-Funk..... 8

M

Meldungen..... 20

P

Produktinformation..... 8

R

Rechtliche Informationen..... 19
 – Kommunikationsmodul..... 19
 Reinigung
 – Filter..... 23
 – Gehäuse..... 23
 – Wohnungslüftungs-System..... 23

S

Staubablagerungen..... 23
 Störungsmeldung..... 20
 Stromausfall..... 9
 Symbole
 – Allgemein..... 7

T

Taster..... 10
 Third-party Components Licenses..... 19
 Third Party Software..... 19
 Tipps
 – Energiesparen..... 9
 – Komfort..... 9

U

Übersicht..... 10
 Uhrzeit/Datum
 – Werkseitige Einstellung..... 8

V

Verwendung..... 7
 ViCare App..... 12
 Vitotrol 300-E..... 14

W

Wartungsmeldung..... 20, 22
 Winter-/Sommerzeitumstellung..... 8
 WLAN..... 11
 Wohnungslüftung
 – Ausschalten..... 21
 – Einschalten..... 21
 – Energiesparen..... 9
 – Werkseitige Einstellung..... 8







Ihr Ansprechpartner

Für Rückfragen oder Wartungs- und Instandsetzungsarbeiten an Ihrer Anlage wenden Sie sich bitte an Ihren Fachbetrieb. Fachbetriebe in Ihrer Nähe finden Sie z. B. unter www.viessmann.de im Internet.



Viessmann Ges.m.b.H.
A-4641 Steinhaus bei Wels

Viessmann Climate Solutions SE
35108 Allendorf