



AIRPUR 360°



ES EN FR PT DE IT HR



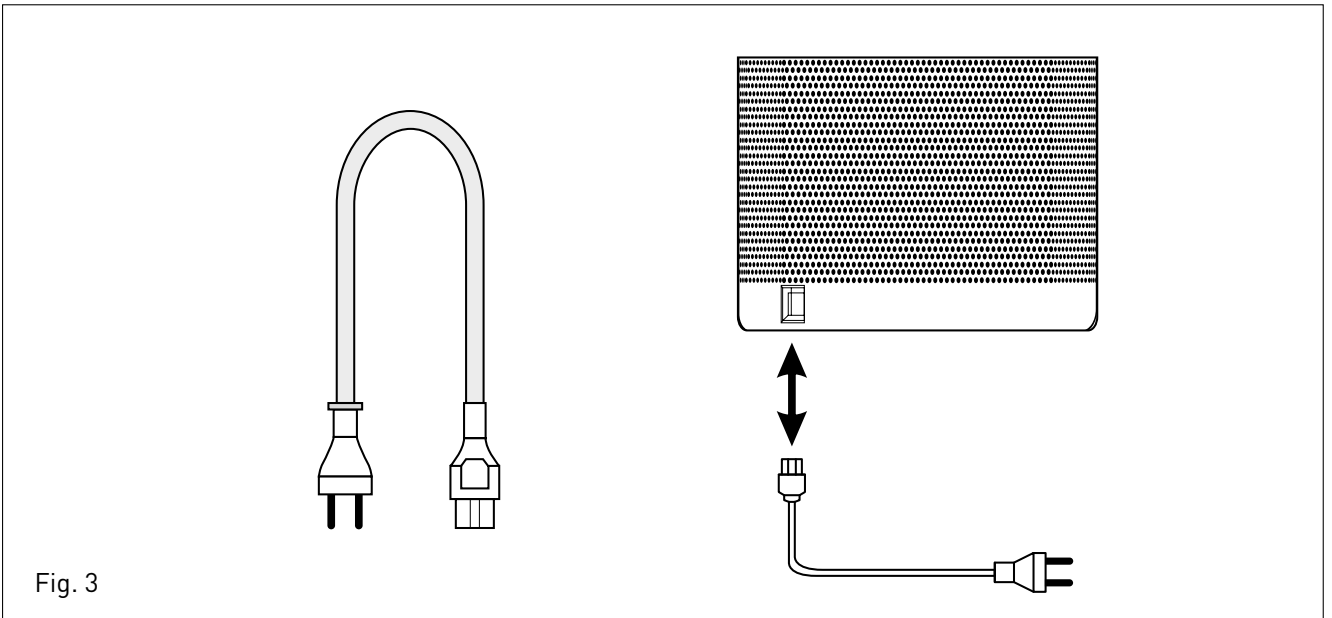
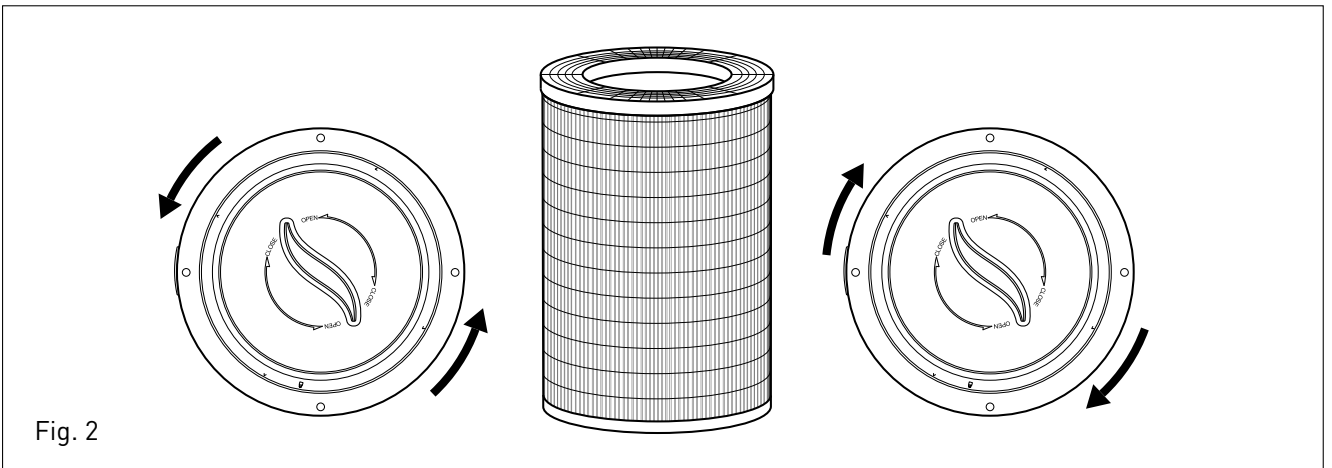
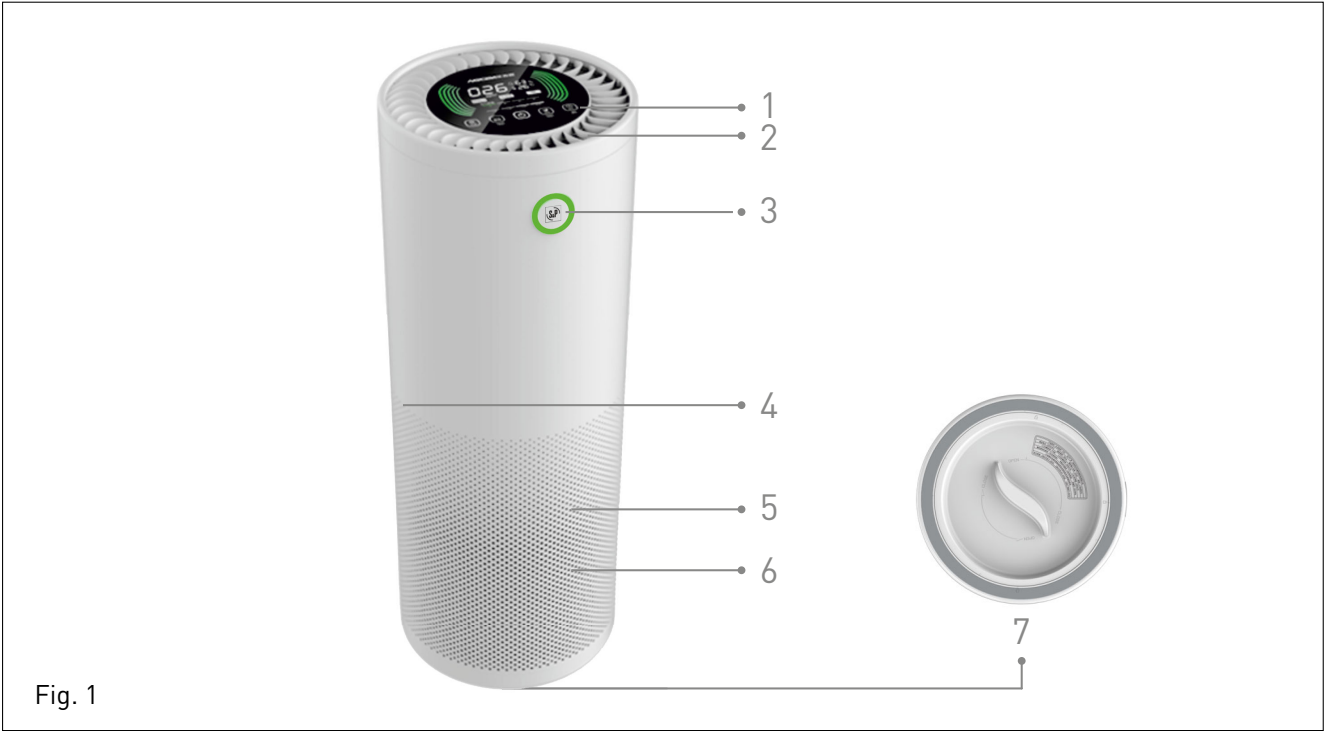



Lea por favor detalladamente estas instrucciones antes de utilizar este purificador de aire, con el fin de evitar que ocurran daños y situaciones de riesgo.

La garantía no cubre ningún defecto, deterioro, pérdida, lesión o daño causados por un uso incorrecto de este producto. Están garantizados todos los derechos legales a éste respecto. Ninguna condición de la garantía excluye o cambia las condiciones de garantía reguladas por leyes del Estado, que no pueden ser excluidas o modificadas por ningún motivo.

Antes de la puesta en marcha, saque todos los embalajes cuidadosamente y verifique la integridad del aparato. Si se encuentra cualquier defecto o daño, no lo utilice ni trate de reparar el aparato, por favor, contacte con el distribuidor.

No deje el embalaje al alcance de los niños y deposítelo cumpliendo las normas vigentes.

1. ADVERTENCIAS DE SEGURIDAD

PRECAUCIONES: para reducir el riesgo de fuego, descargas eléctricas o daños, lea atentamente estas instrucciones antes de usar el aparato.

- Este aparato contiene una lámpara de rayos UV-C.
- **ATENCIÓN:** la radiación UV-C es peligrosa para los ojos y la piel. No use la lámpara UV fuera del aparato.
- El uso no adecuado del aparato o el daño en la carcasa puede provocar el escape de radiación UV-C peligrosa. La radiación UV-C puede, incluso en pequeñas dosis, dañar los ojos y la piel.
- Los aparatos que estén claramente dañados no deben utilizarse.
- Asegúrese que la tensión de alimentación coincide con la indicada en la placa de características del aparato.
- Este aparato es de clase I, con lo cual la toma de conexión requiere de conexión a tierra.
- No utilizar este aparato en el interior de cuartos de baño o duchas.
- No sumerja el aparato en agua.
- No tire del cable para extraer la clavija del enchufe.
- Si el cable de alimentación está dañado, debe ser sustituido por un cable suministrado por **S&P** o por el servicio postventa.
- No toque la clavija ni el aparato con las manos mojadas.
- Antes de enchufar o desenchufar el aparato, asegúrese de que el aparato está en posición <OFF>.
- Desenchufe el aparato cuando no lo esté utilizando o cuando quiera proceder a su limpieza.
- El reemplazo del emisor de rayos UV-C tiene que llevarse a cabo por personal cualificado o Servicios Oficiales **S&P** (Apartado 6. Asistencia técnica).
- Este aparato pueden utilizarlo niños con edad de 8 años y superior y personas con capacidades físicas, sensoriales o mentales reducidas o falta de experiencia y conocimiento, si se les ha dado la supervisión o formación apropiadas respecto al uso del aparato de una manera segura comprenden los peligros que implica. Los niños no deben jugar con el aparato.
- No deje el purificador al lado de focos de calor o superficies calientes.
- No introduzca ningún objeto a través de la rejilla de salida / entrada de aire.
- La limpieza y el mantenimiento a realizar por el usuario no deben realizarlos los niños sin supervisión.
- Para la limpieza o mantenimiento del aparato se tiene que desconectar de la alimentación.
- Use el purificador en el interior de una estancia con las ventanas cerradas. No lo use en el exterior.
- Use el aparato únicamente como se describe en el presente libro de instrucciones y como purificador de aire.
- No use el purificador de aire en una zona de aire inflamable, combustible o con gases explosivos en el aire.

- No use el aparato en áreas con vapores tóxicos, polvos inflamables o tanques de oxígeno presentes.
- Es necesario dejar la entrada y salida de aire libres de objetos (cortinas, plantas, muebles... etc).
- Este aparato está clasificado como aparato móvil.
- Este aparato debe quedar ubicado en el suelo (firme y plano) y trabajando en posición totalmente vertical con el panel de control arriba.

EL FABRICANTE NO SE HACE RESPONSABLE DE LOS DAÑOS PRODUCIDOS A PERSONAS Y/O COSAS DEBIDO AL INCUMPLIMIENTO DE ESTAS ADVERTENCIAS.

S&P SE RESERVA EL DERECHO A MODIFICACIONES DEL PRODUCTO SIN PREVIO AVISO.

2. DESCRIPCIÓN (Fig. 1)

1. Panel de control.
2. Salida 360° de aire filtrado.
3. Indicador luminoso calidad del aire.
4. Sensores calidad aire / HR% / T °C.
5. Entrada 360° de aire sin filtrar.
6. Ubicación filtro de tambor.
7. Acceso interno para cambio de filtro.

3. PUESTA EN MARCHA

Siga por orden los siguientes pasos:

- Extraiga el aparato de su embalaje. No deje el embalaje al alcance de los niños y deposítelo cumpliendo las normas de reciclaje vigentes.
- **¡ATENCIÓN! Para proteger el filtro, éste viene de fábrica dentro del aparato y protegido en una bolsa de plástico QUE SE DEBE DE RETIRAR ANTES DE USAR POR PRIMERA VEZ.**
- Puede tumbar el aparato con cuidado sobre una superficie blanda para no dañarlo.
- Acceda al filtro de tambor (**Fig.1 posición 7**) girando la tapa ubicada en la base en sentido anti-horario (**Fig. 2**).
- Extraiga el filtro de dentro el purificador y retire la bolsa de protección.
- Vuelva a colocar el filtro igualmente dentro del purificador.
- **¡ATENCIÓN! No deje la bolsa de plástico al alcance de los niños.**
- Vuelva a poner la tapa de plástico girando en sentido horario.
- Conecte el cable de conexión a la base del aparato (**Fig.3**).
- Antes de conectar el cable de alimentación a la red, asegúrese que la tensión de alimentación coincide con la indicada en la placa de características del aparato.
- Asegúrese que el aparato queda ubicado firmemente en el suelo.

4. PANEL DE CONTROL (Fig. 4)



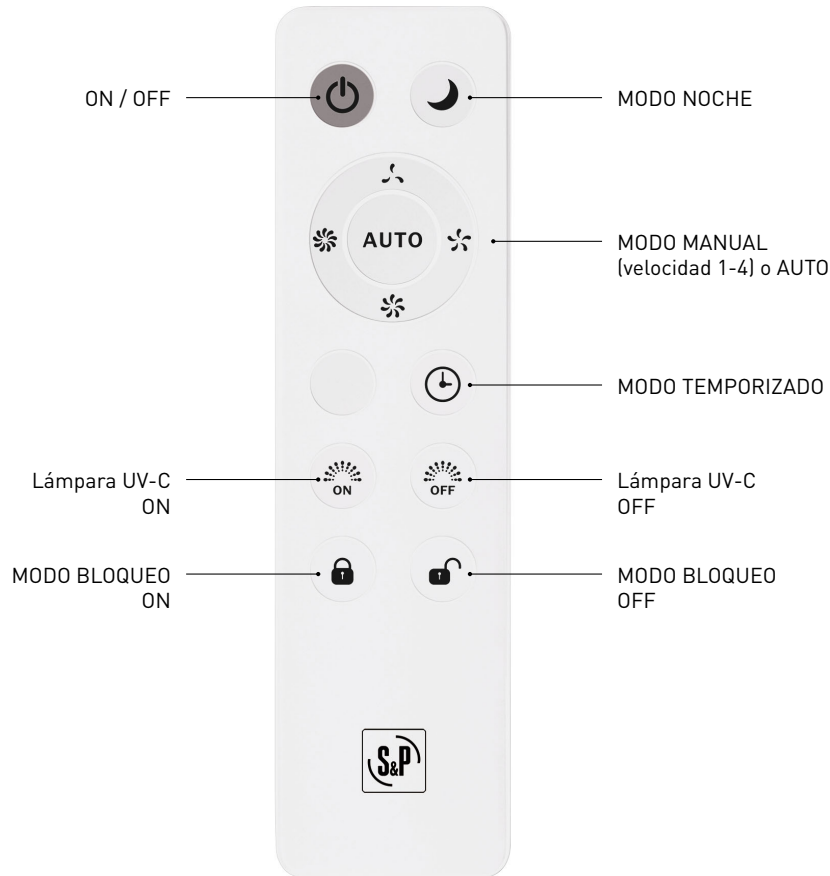

ON/OFF: Cuando el aparato está conectado a la red, el pulsador ON/OFF se ilumina de color rojo y permanece en modo de espera. Pulsando ON/OFF el purificador de aire se pone en marcha por defecto en **MODO SMART**.



MODO SMART: El purificador de aire va ajustando automáticamente la velocidad de filtrado en función de la calidad del aire. Con este modo de funcionamiento activado, también se activa continuamente la lámpara UV (Símbolo UV iluminado).

NOTA: en MODO SMART, si se apaga la luz de la estancia, al cabo de 3 minutos, el aparato se pone en funcionamiento velocidad 1 (Lenta) y la luz de la pantalla se apaga. Al encender la luz de la estancia, al cabo de 3 minutos, el aparato se vuelve a poner a la velocidad pertinente a la calidad del aire y se enciende la luz de la pantalla.

Si el usuario pulsa **MODO MANUAL o MODO NOCHE**, el modo smart se desactivará.



MODO MANUAL: Independientemente de la calidad del aire, se pueden escoger hasta cuatro velocidades de filtración **1 (Lenta) – 2 – 3 – 4 (Rápida)**. El correspondiente indicador luminoso indicará la velocidad escogida.



MODO NOCHE: El aparato funcionará a la velocidad más baja para reducir al máximo el ruido y la pantalla de control se auto apagará para preservar la oscuridad de la habitación. Pulsando cualquier opción (excepto ON/OFF) el aparato saldrá del modo noche y volverá al estado anterior a la selección del modo noche.



MODO TEMPORIZADO: Pulsando consecutivamente el modo temporizado, podrá programar las horas de funcionamiento (1-2-3-4-5-6-7-8 horas) que desee. El pulsador de modo temporizado permanecerá iluminado y una vez transcurrido el tiempo programado el purificador se parará automáticamente y se mantendrá en modo de espera.

MODO BLOQUEO: Este modo de funcionamiento es útil cuando queremos usar el aparato en una zona “semi-pública” (salas de esperas / bibliotecas ... etc) y no queremos que nadie cambie o manipule el aparato.

Presionando durante 3 segundos el pulsador el aparato bloqueará el panel de control para que nadie pueda variar el modo de funcionamiento escogido previamente. Volviendo a presionar durante 3 segundos la misma tecla, se desbloquea esta función.

MANDO A DISTANCIA: Todos los modos de funcionamiento anteriores, se pueden controlar también mediante el mando a distancia. Incluyendo el control de la lámpara UV y el modo de bloqueo.

Nota: Actualmente y debido a la nueva ley de protección de datos de los usuarios, la opción control por WIFI es sólo válida para países fuera de la Unión Europea.

5. MANTENIMIENTO

Asegúrese que la unidad está desconectada antes de proceder a la limpieza, cambio del filtro o sustitución de la lámpara UV-C.

- Lea atentamente las instrucciones de mantenimiento antes de abrir el aparato.
- Cuando proceda a reemplazar el filtro, use un paño mojado para limpiar la rejilla de entrada / salida de aire, así como, las demás partes EXTERNAS de la unidad.
- No aplicar disolvente, alcohol u otros productos químicos para limpiar la unidad. Pueden perjudicar las partes plásticas / metálicas y decolorar el aparato.

En función de la velocidad de funcionamiento que haya trabajado el aparato y la calidad del aire que ha ido filtrando, un algoritmo definido decide cuando es necesario LIMPIAR / CAMBIAR el filtro. Los indicadores luminosos parpadearán indicando que se debe de realizar el cambio / limpieza del filtro.

- Puede tumbar el aparato con cuidado sobre una superficie blanda para no dañarlo.
 - Acceda al filtro de tambor (Fig.1 posición 7) girando la tapa ubicada en la base en sentido anti-horario (Fig. 2).
 - Extraiga el filtro de dentro del purificador.
 - Limpie el filtro con una aspiradora.
 - **NUNCA SUMERJA EL FILTRO EN AGUA O APLIQUE DISOLVENTE, ALCOHOL U OTROS PRODUCTOS QUÍMICOS PARA SU LIMPIEZA.**
 - Cada vez que se limpia el filtro éste pierde capacidad de filtraje, con lo cual si el filtro ha sido limpiado ya varias veces, le recomendamos que lo cambie por uno de nuevo.
- Nota: Diríjase a la **Red de Servicios Post Venta de S&P** si es en territorio español, o a su distribuidor habitual en el resto del mundo. Para su localización puede consultar la página WEB www.solerpalau.com
- Vuelva a colocar el filtro igualmente dentro del purificador.
 - Vuelva a poner la tapa de plástico girando en sentido horario.

IMPORTANTE

Una vez limpiado o sustituido el filtro es necesario resetear el aparato. Pulse durante 3 segundos la tecla:



Una vez reseteado, los indicadores luminosos dejarán de parpadear.

¡ATENCIÓN!

Siempre que acceda al filtro, verifique el correcto montaje de la tapa inferior, ya que por protección si no está bien puesta, el aparato no se pondrá en marcha.

6. ASISTENCIA TÉCNICA

La extensa Red de **Servicios Oficiales S&P** garantizan una adecuada asistencia técnica.

En caso de observar alguna anomalía en el aparato, rogamos se ponga en contacto con cualquiera de los Servicios mencionados, donde será debidamente atendido.

Cualquier manipulación efectuada por personas ajenas a los **Servicios Oficiales S&P** nos obligaría a cancelar su garantía.

Para aclarar cualquier duda con respecto a los productos **S&P** o para la compra de recambios diríjase a la **Red de Servicios Post Venta** si es en territorio español, o a su distribuidor habitual en el resto del mundo. Para su localización puede consultar la página WEB www.solerpalau.com

7. PUESTA FUERA DE SERVICIO Y RECICLAJE



La normativa CEE y el compromiso que debemos adquirir en futuras generaciones nos obligan al reciclado de materiales; le rogamos que no olvide depositar todos los elementos sobrantes del embalaje en los correspondientes contenedores de reciclaje. Si su aparato, además, está etiquetado con este símbolo, no olvide llevar el aparato sustituido al Gestor de Residuos más próximo.



ENGLISH

EN

Please read these instructions carefully before using the air purifier in order to avoid damage or any dangerous situations arising.

Warranty does not apply to any defect, deterioration, loss, injury or damage caused by, or as a result of, the misuse or abuse of this heater. The rights dictated by State law are not prejudiced. None of the terms of this warranty are to be taken as excluding any conditions or warranties implied by State law, which cannot be excluded or modified.

Before any operation remove the packaging and check product integrity. In case of defects or damages do not try to repair it yourself but contact your dealer.

Do not let children play with the packaging and protect the environment by disposing of the packaging in accordance with the national regulations for waste processing.

1. SAFETY WARNINGS

CAUTION: Read carefully the safety warnings before starting to install the product in order to reduce the risk of fire, electric shock or damages.

- This appliance contains a UV-C emitter.
- **WARNING:** UV-C radiation is dangerous for the eyes and skin. Do not operate de UV-C emitter outside the appliance.
- Unintended use of the appliance of damage to the housing may result in the escape of dangerous UV-C radiation. UV-C radiation may, even in little doses, cause harm to the eyes and skin.
- Appliances that are obviously damaged must not be operated.
- Check that the power supply corresponds to the rating plate on the back of the unit.
- This appliance is class I, so the socket connection requires an earth connection.
- Do not use the appliance close to baths or showers.
- Do not submerge the appliance in water.
- Do not unplug the appliance by pulling the cable.
- If the cable is damaged, it must be replaced by an original spare part supplied by **S&P** or by the after-sales service.
- Do not touch the plug with wet hands.
- Before disconnecting the device, ensure that it is switched <OFF>.
- The replacement of the UV-C emitter must be carried out by qualified personnel or Official **S&P** Services.
- Unplug the unit if not used or if there is any work to do on it (cleaning, maintenance, etc.)
- This device can be used by children from 8 years up and persons with reduced physical, sensory or mental capacities or lack of experience and knowledge if they have been given the appropriate supervision and training on using the device in a safe way and understand the dangers involved. Children should not play with the appliance
- Do not place the appliance close to a heat source or in direct sunlight.
- Do not insert any object through the air output / inlet grille.
- Cleaning and user maintenance shall not be made by children without supervision.
- Before carrying out any maintenance work, or during long periods without use make sure that the device has been disconnected from the mains.
- The purifier is designed only for indoor use. It is recommended to close the windows when in use. Do not use it outside.
- Use the appliance as described in this instruction and as an air purifier.
- Do not use the air purifier in an area of flammable, combustible or explosive air.

- Do not use the appliance in areas with toxic vapors, flammable powders or oxygen tanks.
- Do not cover the air inlet and outlet. Maintain a security distance to curtains, plants, furniture..)
- This appliance is classified as a mobile appliance.
- This appliance must be located on the ground (firm and flat) and working in a totally vertical position with the control panel above.

THE MANUFACTURER IS NOT RESPONSIBLE FOR ANY DAMAGE TO PEOPLE AND/OR PROPERTY DUE TO NON-COMPLIANCE WITH THESE WARNINGS.

S&P RESERVES THE RIGHT TO MODIFY THE PRODUCT WITHOUT PRIOR NOTICE.

2. DESCRIPTION (Fig. 1)

1. Control Panel.
2. 360° outlet of filtered air.
3. Light indicator of air quality.
4. Air quality sensors / RH% / T °C.
5. 360° inlet of unfiltered air.
6. Drum filter location.
7. Internal access for filter change.

3. COMMISSIONING

Follow the steps below in order:

- Remove the appliance from its packaging. Do not leave the packaging within the reach of children and deposit it in compliance with current recycling regulations.
- **¡ATTENTION! To protect the filter, it comes from the factory inside the appliance and protected in a plastic bag THAT MUST BE REMOVED BEFORE FIRST USE.**
- You can carefully lay the appliance on a soft surface so as not to damage it.
- Access the drum filter (**Fig.1 position 7**) by turning the cover located on the base counterclockwise (**Fig. 2**).
- Remove the filter inside the purifier and remove the protection bag.
- Place the filter back into the purifier
- **¡ATTENTION! Do not leave the plastic bag within the reach of children.**
- Replace the plastic cover by turning clockwise.
- Connect the connection cable to the base of the appliance (**Fig.3**).
- Before connecting the power cable to the mains, make sure that the supply voltage matches the one indicated on the nameplate of the appliance.
- Make sure the appliance is placed firmly on the floor.

4. CONTROL PANEL (Fig. 4)

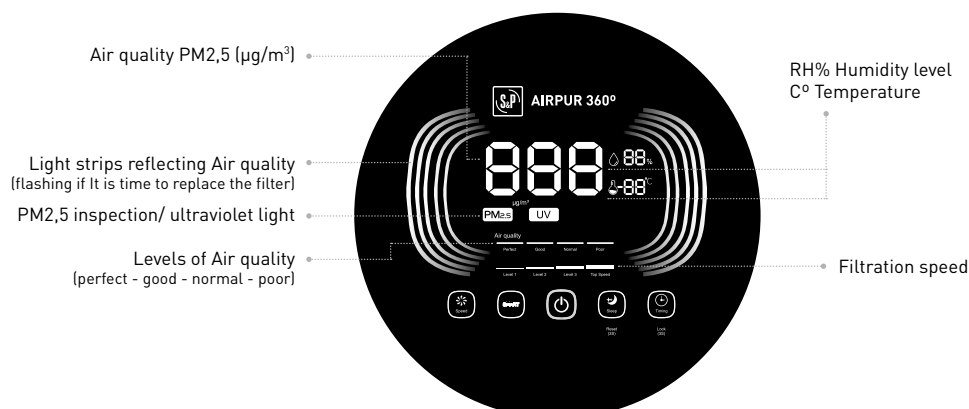

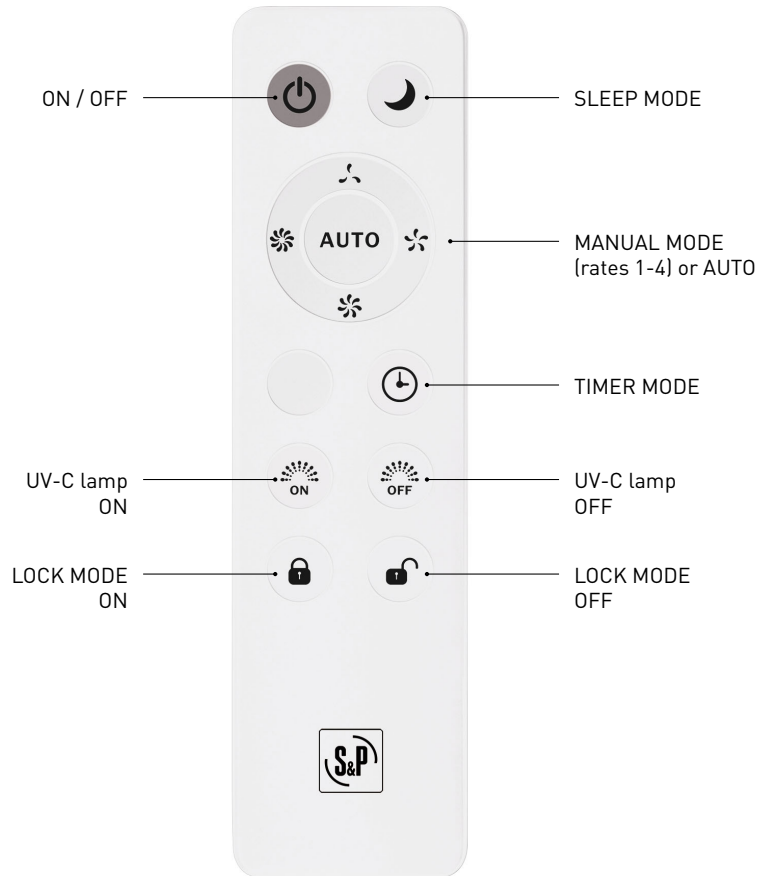

ON/OFF: When the appliance is connected to the network, the ON/OFF button lights up red and remains in standby mode. By pressing ON/OFF the air purifier starts by default in **SMART MODE**.

SMART MODE: The air purifier automatically adjusts the filtering speed according to the air quality. With this operating mode activated, the UV lamp (Illuminated UV symbol) is also continuously activated.

NOTE: in SMART MODE, if the room light goes out then after 3 minutes the appliance starts operating on speed 1 (Slow) and the display light goes off. When the room light is switched on again, after 3 minutes the appliance returns to the speed relevant to the air quality and the display light turns on.

If the user presses **MANUAL MODE or NIGHT MODE**, the smart mode will be deactivated.

MANUAL MODE: Regardless of air quality, you can choose up to four filtration rates **1 (Slow) - 2 - 3 - 4 (Fast)**. The corresponding indicator light will indicate the chosen speed.

SLEEP MODE: The appliance will operate at the lowest speed to minimize noise and the control screen will automatically turn off to preserve the darkness of the room. Pressing any option (except ON/OFF) the appliance will exit the night mode and return to the state prior to the selection of the Sleep mode.

TIMER MODE: By pressing the timer mode consecutively, you can program the operating hours (1-2-3-4-5-6-7-8 hours) you want. The timer mode button will remain illuminated and once the programmed time has elapsed the purifier will stop automatically and will remain in standby mode.

LOCK MODE: This mode of operation is useful when we want to use the appliance in a “semi-public” area (waiting rooms / libraries... etc) and we do not want anyone to change or manipulate the appliance.

By pressing the button from 3 seconds , the device will lock the control panel so that nobody can change the previously chosen operating mode. By pressing the same key again for 3 seconds, this function is unlocked.

REMOTE CONTROL: All previous operating modes can also be controlled by the remote control. Including UV lamp control and lock mode.

Note: Nowadays and due to the new law on the protection of user data, the WIFI control option is only valid for countries outside the European Union.

5. MAINTENANCE

Make sure the unit is switched off before cleaning, changing the filter or replacing the UV-C lamp.

- Read the maintenance instructions before opening the appliance.
- When replacing the filter, use a soft cloth to clean the inlet / outlet grille, as well as, other EXTERNAL parts of the unit.
- Do not apply solvent, alcohol or other chemicals to clean the unit. They can damage the plastic / metal parts and discolor the appliance.

Depending on the operating speed that the appliance has worked and the quality of the air that has been filtering, a defined algorithm decides when it is necessary to CLEAN / CHANGE the filter. The indicator lights will flash, indicating that the filter must be changed / cleaned.

- You can carefully lay the appliance on a soft surface so as not to damage it.
- Access the drum filter (Fig.1 position 7) by turning the cover located on the base counterclockwise (Fig. 2).
- Remove the filter from inside the purifier.
- Clean the filter with a vacuum cleaner.
- **NEVER IMMERSE THE FILTER IN WATER OR APPLY SOLVENT, ALCOHOL OR OTHER CHEMICALS FOR CLEANING.**
- Every time the filter is cleaned it loses filtering capacity, so if the filter has been cleaned several times, we recommend that you replace it with a new one.
Note: Contact the **S&P After Sales Service Network** if it is in Spanish territory, or your usual distributor in the rest of the world. For its location you can consult the WEB page **www.solerpalau.com**
- Place the filter back into the purifier.
- Replace the plastic cover by turning clockwise.

IMPORTANT

Once the filter has been cleaned or replaced, the appliance must be reset. Press the key for 3 seconds:



Once reset, the indicator lights will stop flashing.

¡ATTENTION!

Whenever you access the filter, check the correct assembly of the lower cover, since for protection if it is not properly attached, the appliance will not start.

6. TECHNICAL ASSISTANCE

S&P's large Technical Service network will guarantee adequate technical assistance.

If a fault is observed in the unit, please contact any of the mentioned technical service offices and they will attend to your problem.

Any manipulation of the appliance by personnel not belonging to the **Official S&P Services** will result in your guarantee being void.

For any queries regarding **S&P** products please contact any branch of our **After Sales Service network** if you are in Spain, or your regular dealer in the rest of the world. To find your nearest dealer, visit our website at **www.solerpalau.com**

7. PUTTING OUT OF SERVICE AND RECYCLING



EEC legislation and our consideration of future generations mean that we should always recycle materials where possible; please do not forget to deposit all packaging in the appropriate recycling bins. If your device is also labeled with this symbol, please take it to the nearest Waste Management Plant at the end of its serviceable life.



FRANÇAIS

FR

Lire attentivement ce mode d'emploi avant d'utiliser cet appareil de purification d'air afin de ne pas l'endommager et de ne créer aucune situation de danger.

La garantie ne s'applique pas aux défauts, dommages, pertes, blessures ou préjudices imputables à un usage impropre de l'appareil. Tous les droits garantis par la loi en la matière restent confirmés. Les conditions de la garantie ne peuvent en aucun cas exclure ni modifier les conditions de garantie prévues par la loi, qui ne peuvent donc en aucun cas être exclues ni modifiées.

Dès la réception de l'appareil, le retirer de l'emballage avec précaution et contrôler s'il est en parfait état. Au cas où il serait détecté un quelconque défaut ou dommage, ne pas utiliser l'appareil et ne pas tenter de le réparer; prendre contact avec le revendeur qui a fourni l'appareil.

Ne pas laisser l'emballage à la portée des enfants et se débarrasser des matériaux composant l'emballage conformément aux règlements en vigueur.

1. RECOMMANDATIONS DE SÉCURITÉ

ATTENTION: pour réduire le risque d'incendie, d'électrocution ou autres dommages, lire attentivement ces instructions avant d'utiliser l'appareil.

- Cet appareil contient une lampe à rayonnement UV-C.
- **ATTENTION:** le rayonnement UV-C est dangereux pour les yeux et la peau. Ne pas utiliser la lampe UV à l'extérieur de l'appareil.
- Une mauvaise utilisation de l'appareil ou des dommages à la carcasse peuvent provoquer la fuite de rayons UV-C dangereux. Le rayonnement UV-C peut, même à petites doses, endommager les yeux et la peau.
- Tout appareil endommagé ne doit pas être utilisé.
- Vérifier que l'alimentation électrique est compatible avec les données indiquées sur la plaque caractéristique.
- Cet appareil est de classe I, la prise d'alimentation nécessite donc une prise à la terre.
- Ne pas utiliser ce ventilateur dans une salle de bains ou salle d'eau.
- Ne pas immerger l'appareil.
- Ne pas débrancher l'appareil en tirant la prise par le câble électrique.
- Si le câble électrique d'alimentation est abîmé, il doit être remplacé par un câble fourni par **S&P** ou par le service après-vente.
- Ne pas toucher la prise avec les mains humides ou mouillées.
- Avant de brancher le purificateur, vérifier que l'interrupteur de commande est sur la position <OFF>.
- Le remplacement de l'émetteur de rayons UV-C doit être effectué par du personnel qualifié ou par les services officiels de **S&P** (section 6. Assistance technique).
- Débrancher l'appareil quand il n'est pas utilisé ou quand il doit être nettoyé.
- Cet appareil peut être utilisé par des enfants âgés de 8 ans et plus par des personnes dont les capacités physiques, sensorielles ou mentales sont réduites ou des personnes dénuées d'expérience ou de connaissance, sauf si elles ont pu bénéficier, par l'intermédiaire d'une personne responsable de leur sécurité, d'une surveillance ou d'instructions préalables concernant l'utilisation de l'appareil. Les enfants ne doivent pas jouer avec l'appareil.
- Ne pas placer l'appareil près d'une source de chaleur, exposé au soleil ou sur une surface chaude.
- Ne pas introduire d'objet au travers de la grille de sortie / entrée d'air.
- Le nettoyage et l'entretien à réaliser par l'utilisateur ne doivent pas être réalisés par des enfants sans surveillance.
- Pour le nettoyage et l'entretien de l'appareil, le débrancher au préalable de réseau électrique.
- Utiliser le purificateur à l'intérieur d'un local avec les fenêtres fermées. Ne pas l'utiliser à l'extérieur.

- Utiliser l'appareil uniquement tel que décrit dans ces instructions et comme purificateur d'air.
- Ne pas utiliser le purificateur dans un local avec de l'air contenant des composants inflammables ou du combustible ou des gaz explosifs dans l'air.
- Ne pas utiliser le purificateur dans un local avec des vapeurs toxiques, des poussières inflammables ou en présence d'un réservoir d'oxygène.
- Laisser libre de tout objet l'entrée et la sortie d'air (rideaux, plantes, meubles,...).
- Cet appareil est classé comme un appareil mobile.
- Cet appareil doit être situé au sol (ferme et plat) et travailler dans une position entièrement verticale avec le panneau de commande vers le haut.

LE FABRICANT NE POURRA ETRE TENU POUR RESPONSABLE DES DOMMAGES OCCASIONNÉS AUX PERSONNES ET/OU AUX CHOSES, DUS AU NON RESPECT DE CES RECOMMANDATIONS.

S&P EST HABILITÉ À RÉALISER DES MODIFICATIONS DU PRODUIT SANS EN AVERTIR LE CLIENT A L'AVANCE.

2. DESCRIPTION (Fig. 1)

1. Panneau de commande.
2. Sortie 360° d'air filtré.
3. Indicateur voyant de la qualité de l'air.
4. Capteurs de qualité de l'air / HR% / T °C.
5. Entrée 360° d'air non filtré.
6. Emplacement de la cartouche filtre.
7. Accès interne pour le changement de filtre.

3. MISE EN MARCHÉ

Suivez dans l'ordre les étapes ci-dessous:

- Sortez l'appareil de son emballage. Ne laissez pas l'emballage à la portée des enfants et déposez-le conformément aux réglementations de recyclage en vigueur.
- **ATTENTION! Pour protéger le filtre, il provient de l'usine à l'intérieur de l'appareil et protégé dans un sac plastique QUI DOIT ÊTRE RETIRÉ AVANT LA PREMIÈRE UTILISATION.**
- Vous pouvez poser l'appareil avec précaution sur une surface douce afin de ne pas l'endommager.
- Accédez au filtre (**Fig.1 position 7**) en tournant le couvercle situé sur la base dans le sens antihoraire (**Fig. 2**).
- Sortir le filtre de l'intérieur du purificateur et retirez le sac de protection.
- Remettez le filtre dans le purificateur.
- **ATTENTION! Ne laissez pas le sac en plastique à la portée des enfants.**
- Remettez le couvercle en plastique en tournant dans le sens horaire.
- Connectez le câble de raccordement à la base de l'appareil (**Fig.3**).
- Avant de brancher le câble d'alimentation au réseau, assurez-vous que la tension d'alimentation correspond à celle indiquée sur la plaque caractéristique de l'appareil.
- Assurez-vous que l'appareil est fermement placé au sol.

4. PANNEAU DE CONTRÔLE (Fig. 4)

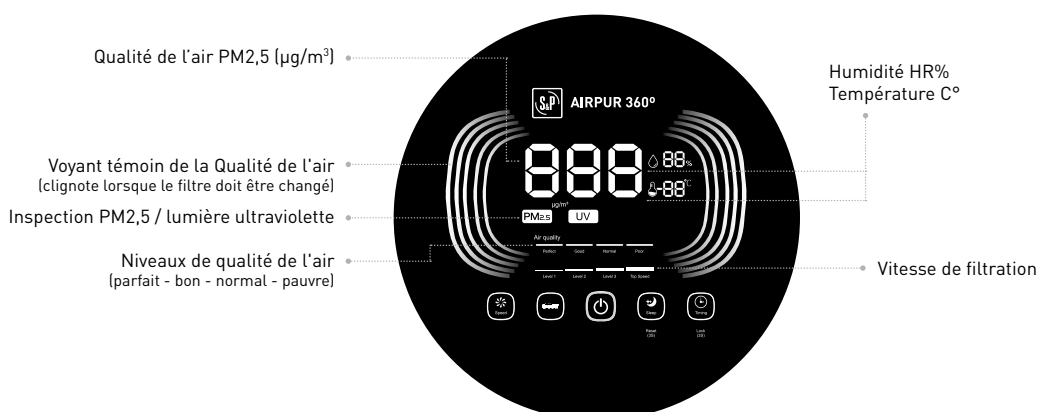

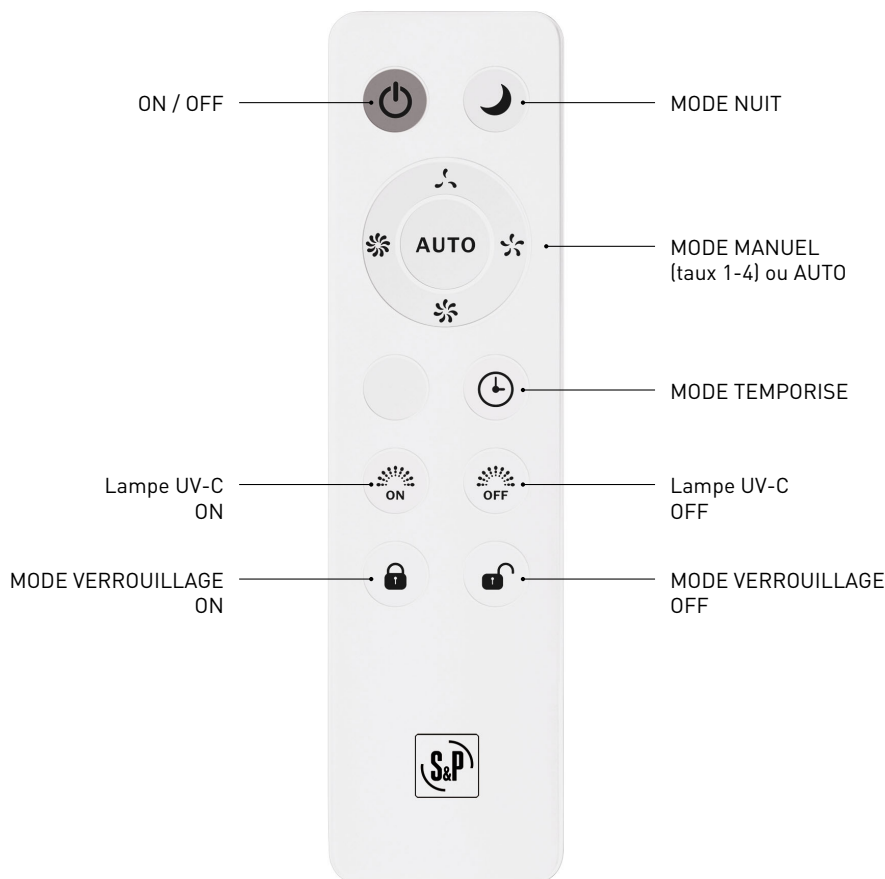

ON/OFF: Lorsque l'appareil est connecté au réseau, le bouton ON/OFF s'allume en rouge et reste en mode veille. En appuyant sur ON/OFF, le purificateur d'air démarre par défaut en **MODE SMART**.

MODE SMART: Le purificateur d'air ajuste automatiquement la vitesse de filtration en fonction de la qualité de l'air. Lorsque ce mode de fonctionnement est activé, la lampe UV (symbole UV lumineux) est également activée en continu.

REMARQUE: en MODE SMART, quand la lumière de la pièce est éteinte, après 3 minutes, l'appareil passe en petite vitesse de fonctionnement et le voyant d'écran s'éteint. Lorsque que la lumière est rétablie dans la pièce, après 3 minutes, l'appareil fonctionne à nouveau à la vitesse correspondant à la qualité de l'air désirée et le voyant d'écran s'allume.

Si l'utilisateur appuie sur **MODE MANUEL** ou **MODE NUIT**, le mode smart sera désactivé.

MODE MANUEL: Quelle que soit la qualité de l'air, vous pouvez choisir jusqu'à quatre taux de filtration **1 (lent) - 2 - 3 - 4 (rapide)**. Le voyant correspondant indiquera la vitesse choisie.

MODE NUIT: L'appareil fonctionnera à la vitesse la plus basse pour minimiser le bruit et l'écran de contrôle s'éteindra automatiquement pour préserver l'obscurité de la pièce. En appuyant sur n'importe quelle option (sauf ON/OFF), l'appareil quittera le mode nuit et reviendra à l'état avant la sélection du mode nuit.

MODE TEMPORISÉ: En appuyant successivement sur le mode temporisé, vous pouvez programmer le nombre d'heures de fonctionnement (1-2-3-4-5-6-7-8 heures) souhaitées. Le bouton du mode temporisé restera allumé et une fois le temps programmé écoulé, le purificateur s'arrêtera automatiquement et restera en mode veille.

MODE VERROUILLAGE: Ce mode de fonctionnement est utile lorsque nous voulons utiliser l'appareil dans une zone «semi-publique» (salles d'attente / bibliothèques... etc) et que nous ne voulons pas que quiconque change ou manipule l'appareil.

En appuyant sur le bouton pendant 3 seconds , l'appareil verrouille le panneau de commande afin que personne ne puisse changer le mode de fonctionnement précédemment choisi. En appuyant à nouveau sur la même touche pendant 3 secondes, cette fonction est déverrouillée.

TÉLÉCOMMANDE: Tous les modes de fonctionnement ci-dessus peuvent également être contrôlés par la télécommande. Y compris le contrôle de la lampe UV et le mode de verrouillage.

Remarque: Actuellement et en raison de la nouvelle loi sur la protection des données des utilisateurs, l'option de contrôle par WIFI n'est valable que pour les pays en dehors de l'Union Européenne.

5. ENTRETIEN

S'assurer que l'appareil est débranché avant de le nettoyer ou de changer le filtre ou de remplacer la lampe UV-C.

- Lire attentivement les instructions d'entretien avant d'ouvrir l'appareil.
- Lors d'un changement de filtre, utiliser un chiffon humide pour nettoyer les grilles d'entrée / sortie d'air, ainsi que les autres parties EXTERNES de l'unité
- Ne pas utiliser de dissolvant, d'alcool ou autres chimiques pour nettoyer l'appareil. Ils peuvent endommager les pièces en plastique / métal et décolorer l'appareil.

En fonction de la vitesse de fonctionnement de l'appareil et de la qualité de l'air filtré, un algorithme défini, décide quand il est nécessaire de NETTOYER / CHANGER le filtre. Les voyants clignotent, indiquant que le filtre doit être changé / nettoyé.

- Vous pouvez poser l'appareil avec précaution sur une surface douce afin de ne pas l'endommager.
- Accédez à la cartouche filtre (Fig.1 position 7) en tournant le couvercle situé sur la base dans le sens antihoraire (Fig. 2).
- Retirez le filtre de l'intérieur du purificateur.
- Nettoyez le filtre avec un aspirateur.
- **N'IMMERGEZ JAMAIS LE FILTRE DANS L'EAU NI N'APPLIQUEZ DE SOLVANT, D'ALCOOL OU D'AUTRES PRODUITS CHIMIQUES POUR LE NETTOYAGE.**
- Chaque fois que le filtre est nettoyé, il perd en capacité de filtration. Par conséquent, si le filtre a été nettoyé plusieurs fois, nous vous recommandons de le remplacer par un autre.
Remarque: Contactez le Réseau de **Service Après-vente S&P** s'il se trouve sur le territoire espagnol ou votre distributeur habituel dans le reste du monde. Pour son emplacement vous pouvez consulter la page WEB www.solerpalau.com
- Remettez le filtre dans le purificateur.
- Remettez le couvercle en plastique en tournant dans le sens horaire.

IMPORTANT

Une fois le filtre nettoyé ou remplacé, l'appareil doit être réinitialisé. Appuyez sur la touche pendant 3 secondes:



Une fois réinitialisé, les indicateurs voyants cesseront de clignoter.

ATTENTION!

Chaque fois que vous accédez au filtre, vérifiez l'assemblage correct du couvercle inférieur, car par protection, s'il n'est pas correctement fixé, l'appareil ne démarre pas.

6. ASSISTANCE TECHNIQUE

Le Réseau des **Services Officiels S&P** (Espagne) garantit une assistance technique adaptée.

En cas d'anomalie lors du fonctionnement de l'appareil, nous vous prions de contacter l'un des services mentionnés, où vous serez pris en charge.

Toute manipulation, non strictement nécessaire à l'installation de l'appareil, effectuée par des personnes étrangères aux **Services Officiels de S&P**, nous obligera à annuler la garantie.

Pour toute information concernant les produits **S&P** adressez-vous au **Réseau des Services Après-Vente** si vous vous trouvez en Espagne, ou à votre distributeur habituel dans le reste du monde. Pour les localiser, se connecter à la page web: www.solerpalau.com

7. MISE HORS SERVICE / RECYCLAGE



La norme de la CEE et l'engagement que nous devons maintenir envers les futures générations nous obligent à recycler le matériel; nous vous prions de ne pas oublier de déposer tous les éléments restants de l'emballage dans les containers correspondants de recyclage. Si ce symbole est apposé sur l'appareil, déposer l'appareil remplacé dans la déchetterie la plus proche.



PORTUGUÊS

Leia por favor detalhadamente estas instruções antes de utilizar este purificador de ar, para evitar que ocorram danos e situações de risco.

A garantia não cobre nenhum defeito, deterioração, perda, lesão ou dano causados por uso incorreto do produto. Estão garantidos todos os direitos legais a este respeito. Nenhuma condição da garantia exclui ou altera as condições de garantia reguladas por lei, que não podem ser excluídas ou modificadas por motivo algum.

Antes da colocação em funcionamento do aparelho, retire todas as embalagens cuidadosamente e verifique a integridade do aparelho. Se encontra algum defeito ou dano, não utilize nem tente reparar o aparelho por si mesmo, por favor contate o seu distribuidor.

Não deixe a embalagem ao alcance das crianças.

1. ADVERTÊNCIA DE SEGURANÇA

PRECAUÇÕES: Para reduzir o risco de fogo, descargas elétricas ou danos, leia atentamente estas instruções antes de utilizar o aparelho.

- Este aparelho contém uma lâmpada de raios UV-C.
- **ATENÇÃO:** a radiação UV-C é perigosa para os olhos e a pele. Não use a lâmpada UV fora do aparelho.
- O uso não adequado do aparelho ou dano na carcaça pode provocar o escape de radiação UV-C perigosa. A radiação UV-C pode, inclusive em pequenas doses, danificar os olhos e a pele.
- Os aparelhos que estejam claramente com danos não se devem utilizar.
- Confirme que a tensão de alimentação coincide com a indicada na placa de características do aparelho.
- Este aparelho é da classe I, portanto, o soquete de conexão requer uma conexão de aterramento.
- Não use este aparelho dentro de banheiros ou chuveiros.
- Não mergulhe o aparelho em água.
- Não puxe pelo fio para remover o plug da ligação.
- Se o cabo de alimentação estiver danificado, deverá ser substituído por um cabo fornecido pela **S&P** ou pelo serviço pós-venda.
- Não toque no plug ou no aparelho com as mãos molhadas.
- A substituição do emissor de raios UV-C deve ser efetuado por pessoal qualificado ou serviços oficiais **S&P**.
- Antes de conectar ou desconectar o aparelho, verifique se o aparelho está na posição <OFF>.
- Desconecte o aparelho quando não estiver em uso ou quando desejar limpá-lo.
- Este dispositivo pode ser usado por crianças com 8 anos de idade ou mais e pessoas com habilidades físicas, sensoriais ou mentais reduzidas ou falta de experiência e conhecimento, se tiverem recebido supervisão ou treinamento adequado sobre o uso do dispositivo de maneira segura, incluindo os perigos envolvidos. As crianças não devem brincar com o dispositivo.
- Não deixe o purificador próximo a fontes de calor ou superfícies quentes.
- Não insira nenhum objeto através da grade de entrada / saída de ar.
- A limpeza e manutenção a serem realizadas pelo usuário não devem ser realizadas por crianças sem supervisão.
- Para limpar ou manter o aparelho, ele deve ser desconectado da fonte de alimentação.
- Use o purificador dentro de uma sala com as janelas fechadas. Não o use fora.
- Utilize o aparelho apenas conforme descrito neste manual de instruções e como um purificador de ar.

- Não use o purificador de ar em uma área com ar inflamável, combustível ou gases explosivos no ar.
- Não use o aparelho em áreas com vapores tóxicos, pós inflamáveis ou tanques de oxigênio presentes.
- É necessário deixar a entrada e saída de ar livres de objetos (cortinas, plantas, móveis... etc.).
- Este dispositivo é classificado como um dispositivo móvel.
- Este aparelho deve estar localizado no chão (firme e plano) e trabalhando em uma posição totalmente vertical com o painel de controlo na parte superior.

O FABRICANTE NÃO É RESPONSÁVEL POR DANOS A PESSOAS E / OU COISAS DEVIDO A VIOLAÇÃO DESTES AVISOS. A S&P RESERVA-SE O DIREITO A MODIFICAÇÕES DO PRODUTO SEM AVISO PRÉVIO.

2. DESCRIÇÃO (Fig. 1)

1. Painel de controle.
2. Saída 360° de ar filtrado.
3. Luz indicadora da qualidade do ar.
4. Sensores de qualidade do ar / HR% / T °C.
5. Entrada 360° não filtrada.
6. Localização do filtro do tambor.
7. Acesso interno para troca de filtro.

3. COLOCAR EM SERVIÇO

Siga as etapas abaixo em ordem:

- Retire o aparelho da embalagem. Não deixe a embalagem ao alcance de crianças e deposite-a de acordo com os regulamentos atuais de reciclagem.
- **ATENÇÃO! Para proteger o filtro, ele vem de fábrica no interior do dispositivo e protegido em uma sacola plástica, QUE DEVE SER REMOVIDA ANTES DE USAR PELA PRIMEIRA VEZ.**
- Você pode colocar o aparelho com cuidado em uma superfície macia para não danificá-lo.
- Acesse o filtro do tambor (**Fig.1, posição 7**) girando a tampa localizada na base no sentido anti-horário (**Fig. 2**).
- Remova o filtro dentro do purificador e remova a bolsa de proteção.
- Coloque o filtro de volta no purificador também.
- **ATENÇÃO! Não deixe a sacola plástica ao alcance das crianças.**
- Recoloque a tampa de plástico girando no sentido horário.
- Ligue o cabo de ligação à base do aparelho (**fig.3**).
- Antes de ligar o cabo de alimentação à rede elétrica, verifique se a tensão de alimentação corresponde à indicada na placa de identificação do aparelho.
- Verifique se o aparelho está firmemente colocado no chão.

4. PAINEL DE CONTROLO (Fig. 4)

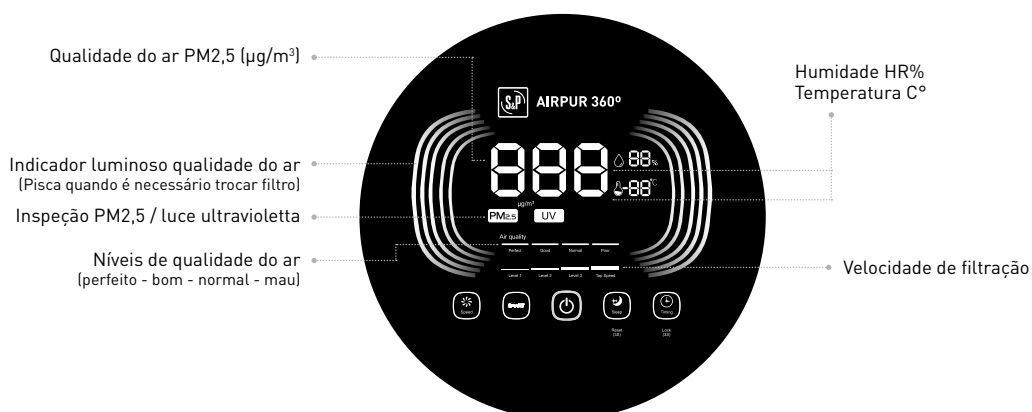

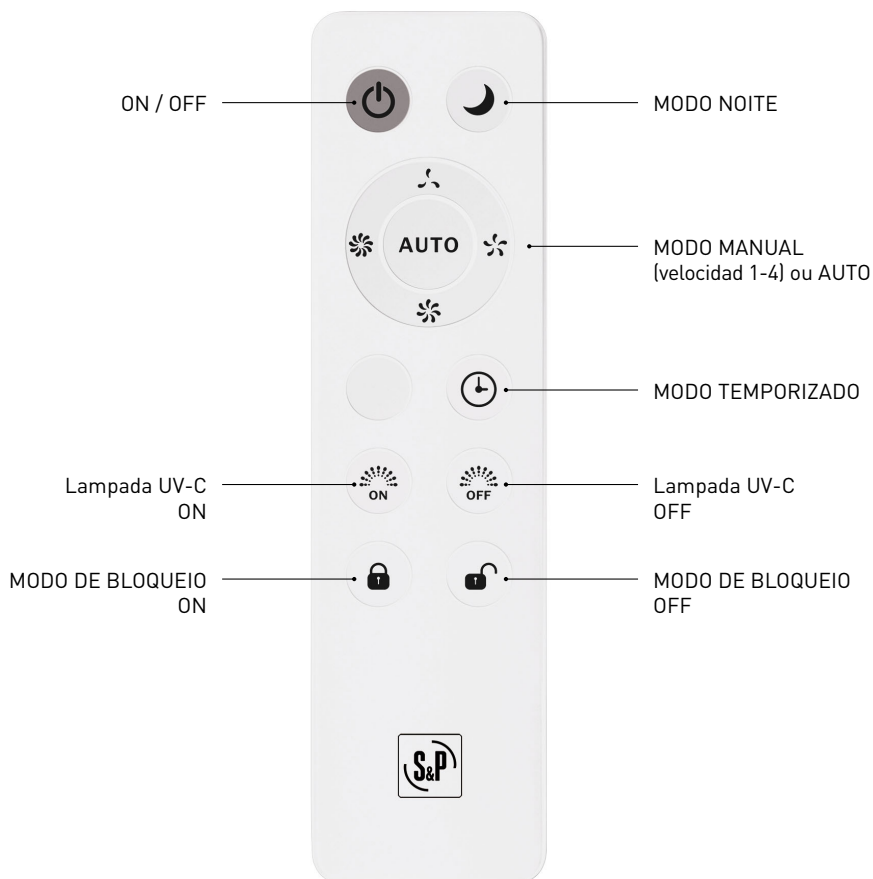

ON/OFF: Quando o dispositivo está ligado à rede, o botão ON/OFF acende em vermelho e permanece no modo de espera. Pressionando ON/OFF, o purificador de ar inicia por padrão no **SMART MODE**.

MODO INTELIGENTE: O purificador de ar ajusta automaticamente a velocidade de filtragem de acordo com a qualidade do ar. Com este modo de operação ativado, a lâmpada UV (símbolo UV iluminado) também é ativada continuamente.

NOTA: Em modo SMART, se desligamos a luz do local, ao fim de 3 minutos o aparelho coloca-se em funcionamento na velocidade 1 (Lento) e a luz do visor apaga-se. Ao ligar a luz do local, ao fim de 3 minutos o aparelho volta a velocidade pertinente a qualidade do ar e acende-se a luz do visor.

Se o usuário pressionar **MODO MANUAL ou MODO NOITE**, o modo inteligente será desativado.

MODO MANUAL: Independentemente da qualidade do ar, você pode escolher até quatro velocidades de filtragem **1 (Lento) - 2 - 3 - 4 (Rápido)**. A luz indicadora correspondente indicará a velocidade escolhida.

MODO NOITE: O aparelho operará na velocidade mais baixa para minimizar o ruído e a tela de controle será desligada automaticamente para preservar a escuridão da sala. Pressionando qualquer opção (exceto ON/OFF), o dispositivo sairá do modo noturno e retornará ao estado anterior à seleção do modo noturno.

MODO TEMPORIZADO: Pressionando o modo temporizador consecutivamente, você pode programar as horas de operação (1-2-3-4-5-6-7-8 horas) que desejar. O botão do modo temporizado permanecerá aceso e após o tempo programado, o purificador parará automaticamente e permanecerá no modo de espera.

MODO DE BLOQUEIO: Este modo de operação é útil quando queremos usar o dispositivo em uma área “semi-pública” (salas de espera / bibliotecas... etc.) e não queremos que ninguém mude ou manipule o dispositivo.

Pressionando o botão por 3 segundos, o dispositivo trava o painel de controle para que ninguém possa alterar o modo de operação escolhido anteriormente.

Pressionando a mesma tecla novamente por 3 segundos, esta função é desbloqueada.

CONTROLE REMOTO: Todos os modos operacionais acima também podem ser controlados pelo controle remoto. Incluindo o controle da lâmpada UV e o modo de bloqueio.

Nota: Atualmente e devido à nova lei de proteção de dados do usuário, a opção de controle via WIFI são válidas apenas para países fora da União Europeia.

5. MANUTENÇÃO

Certifique-se que a unidade esta desligada antes de proceder á limpeza, troca de filtro ou substituição da lâmpada UV-C.

- Leia atentamente as instruções de manutenção antes de abrir o aparelho.
- Ao substituir o filtro, use um pano húmido para limpar a grade de entrada / saída de ar, bem como as outras partes EXTERNAS da unidade.
- Não aplique solvente, álcool ou outros produtos químicos para limpar a unidade. Eles podem danificar as peças de plástico / metal e descolorir o aparelho.

Dependendo da velocidade operacional em que o dispositivo funcionou e da qualidade do ar que foi filtrado, um algoritmo definido decide quando é necessário LIMPAR / MUDAR o filtro. As luzes indicadores piscarão, indicando que o filtro deve ser trocado / limpo.

- Você pode colocar o aparelho com cuidado em uma superfície macia para não danificá-lo.
 - Aceda ao filtro do tambor (Fig.1, posição 7) girando a tampa localizada na base no sentido anti-horário (Fig. 2).
 - Remova o filtro de dentro do purificador.
 - Limpe o filtro com um aspirador de pó.
 - **NUNCA mergulhe o filtro em água ou aplique solvente, álcool ou outros produtos químicos para limpeza.**
 - Toda vez que o filtro é limpo, perde a capacidade de filtração; portanto, se o filtro tiver sido limpo várias vezes, recomendamos que você o substitua por um novamente.
- Nota: Entre em contato com a rede de **serviços pós-venda da S&P** se estiver no território espanhol ou com o seu distribuidor habitual no resto do mundo. Para sua localização, você pode consultar a página WEB www.solerpalau.com
- Coloque o filtro de volta no purificador também.
 - Recoloque a tampa de plástico girando no sentido horário.

IMPORTANTE

Após a limpeza ou substituição do filtro, o dispositivo deve ser reiniciado. Pressione a tecla por 3 segundos:



Depois de redefinir, as luzes indicadores param de piscar.

ATENÇÃO!

Sempre que aceder ao filtro, verifique a montagem correta da tampa inferior, pois, para proteção, se não estiver corretamente encaixada, o dispositivo não iniciará.

6. ASSISTÊNCIA TÉCNICA

A extensa rede de **Serviços Oficiais da S&P** garante assistência técnica adequada.

No caso de observar alguma anomalia no dispositivo, entre em contato com qualquer um dos Serviços mencionados, onde será devidamente atendido.

Qualquer manipulação realizada por pessoas que não sejam os **Serviços Oficiais da S&P** nos forçará a cancelar sua garantia.

Para esclarecer qualquer dúvida sobre os produtos da **S&P** ou adquirir peças de reposição, entre em contato com a **Rede de serviços pós-venda**, se ela estiver no território espanhol, ou com o seu distribuidor habitual no resto do mundo. Para sua localização, você pode consultar a página WEB www.solerpalau.com

7. SAÍDA DE SERVIÇO E RECICLAGEM



Os regulamentos da CEE e o compromisso que devemos adquirir nas gerações futuras nos forçam a reciclar materiais; Não se esqueça de depositar todos os demais elementos da embalagem nos recipientes de reciclagem correspondentes. Se o seu aparelho também estiver rotulado com este símbolo, não se esqueça de levar o aparelho substituído ao Gerente de Resíduos mais próximo.



DEUTSCH

Bitte lesen Sie diese Anweisungen sorgfältig durch, bevor Sie den Luftreiniger verwenden. Die Anleitung enthält wichtige Informationen zu Sicherheitsmaßnahmen die während der Inbetriebnahme, Bedienung und Instandhaltung des Geräts beachtet werden müssen.

Die Gewährleistung deckt keine Personen- oder Sachschäden ab, die aus nicht bestimmungsgemäßer Verwendung oder Manipulationen an dem Gerät resultieren. Sonstige, gesetzliche Gewährleistungsbedingungen bleiben unberührt.

Entfernen Sie vor der Inbetriebnahme alle Verpackungen/Schutzfolien und überprüfen Sie die Unversehrtheit des Geräts. Wenn ein Defekt oder eine Beschädigung vorliegt, versuchen Sie nicht, das Gerät selbst zu reparieren. Wenden Sie sich an den Verkäufer.

Lassen Sie die Verpackung nicht in Reichweite von Kindern und entsorgen Sie sie gemäß den geltenden Vorschriften.

1. SICHERHEITSHINWEISE

HINWEIS: Lesen Sie die Sicherheitshinweise sorgfältig durch, bevor Sie mit dem Betrieb beginnen, um die Gefahr von Feuer, Stromschlag oder Beschädigungen zu vermeiden.

- Dieses Gerät enthält einen UV-C-Emitter. Das, im Normalbetrieb sichtbare UV Licht, ist für Menschen unbedenklich da es sich um eine geringe Dosis handelt, gemäß der DIN EN 60335-2-65 bzw. VDE 0700-65:2013-02 Sicherheit elektrischer Geräte /Luftreiniger.
- **WARNUNG:** Betreiben Sie den UV-C-Emitter des Airpur 360° nicht außerhalb des Geräts und betreiben Sie den Airpur 360° nur im äußerlich unbeschädigten Zustand, da die direkte UV-C-Strahlung Augen und Haut schädigen.
- Überprüfen Sie, ob die örtliche Spannungsversorgung dem Anschluss des Geräts entspricht.
- Das Gerät hat Schutzklasse I, es benötigt eine Steckdose mit Erdungskontakten.
- Verwenden Sie das Gerät nicht in Nassbereichen.
- Berühren Sie den Stecker nicht mit nassen Händen.
- Tauchen Sie das Gerät nicht unter Wasser.
- Ziehen Sie den Netzstecker nicht aus der Steckdose, indem Sie am Kabel ziehen.
- Wenn das Kabel beschädigt ist, muss es durch ein Originalersatzteil von **S&P** oder durch den Kundendienst ersetzt werden.
- Stellen Sie vor dem Trennen der Netzspannung sicher, dass das Gerät auf <OFF> geschaltet ist.
- Ziehen Sie den Netzstecker aus der Steckdose, wenn Sie das Gerät nicht verwenden oder Arbeiten daran durchführen (Reinigung, Wartung usw.)
- Dieses Gerät kann von Kindern ab 8 Jahren sowie von Personen mit reduzierten physischen, sensorischen oder mentalen Fähigkeiten oder mangelnder Erfahrung und/oder Wissen benutzt werden, wenn Sie beaufsichtigt oder bezüglich des sicheren Gebrauchs des Gerätes belehrt wurden und die daraus resultierenden Gefahren verstanden haben. Kinder dürfen nicht mit dem Gerät spielen.
- Die Reinigung und Wartung darf nicht von unbeaufsichtigten Kindern durchgeführt werden.
- Stellen Sie das Gerät nicht in der Nähe einer Wärmequelle oder direktem Sonnenlicht auf.
- Führen Sie keine Gegenstände durch das Ein- und Ausblasgitter.
- Der Luftreiniger ist nur für den Innenbereich vorgesehen. Es wird empfohlen, die Fenster während des Betriebs zu schließen. Verwenden Sie es nicht im Freien.
- Verwenden Sie das Gerät nur wie in dieser Anleitung beschrieben als Luftreiniger.
- Verwenden Sie den Luftreiniger nicht in Bereichen mit brennbarer oder explosiver Luft sowie in Bereichen mit giftigen Dämpfen, brennbaren Pulvern oder Sauerstofftanks.
- Decken Sie den Lufteinlass und -auslass nicht ab. Halten Sie einen Sicherheitsabstand zu Vorhängen, Pflanzen, Möbeln ein ..]

- Dieses Gerät ist als mobiles Gerät klassifiziert.
- Stellen Sie das Gerät nur auf einen festen, ebenen Untergrund, mit dem Bedienfeld nach oben.

DER HERSTELLER ÜBERNIMMT KEINE VERANTWORTUNG FÜR SCHÄDEN UND / ODER EIGENTUM, DIE DURCH DIE NICHT-EINHALTUNG DIESER WARNHINWEISE VERURSACHT WERDEN.

S & P BEHÄLT SICH DAS RECHT VOR, DAS PRODUKT OHNE VORHERIGE ANKÜNDIGUNG ZU ÄNDERN.

2. BESCHREIBUNG (Fig. 1)

1. Bedienteil
2. 360° Ausblas der gefilterten Luft.
3. Luftqualitätsanzeige.
4. Sensoren für Luftqualität / RH% (Feuchte)/ Tempertaur °C.
5. 360° Ansaugung der ungefilterten Luft.
6. Position der Filterkartuschen.
7. Öffnung zu den Filtern (Filtertausch).

3. INBETRIEBNAHME

Zur Inbetriebnahme gehen Sie folgendermaßen vor:

- Nehmen Sie den AIRPUR 360° Luftreiniger aus der Verpackung und entsorgen Sie diese fachgerecht, lassen Sie die Verpackung nicht in Reichweite von Kindern liegen.
- **Achtung! Zum Schutz der Filter sind diese bei Auslieferung nochmals in einer Schutzhülle verpackt, die vor dem ersten Gebrauch entfernt werden muss.**
- Legen Sie das Gerät auf eine weiche Unterlage um Beschädigungen zu vermeiden.
- Öffnen Sie den Filterschacht am Boden des Geräts, indem Sie den Deckel gegen den Uhrzeigersinn drehen.
- Entnehmen Sie die Filter und entfernen Sie die Folie / Plastiktüte.
- Setzen Sie die Filter wieder ein.
- **Achtung! Bewahren Sie die Verpackung außerhalb der Reichweite von Kindern auf. Erstickungsgefahr.**
- Schrauben Sie den Deckel wieder fest.
- Verbinden Sie den Netzstecker mit dem Gerät (Fig.3).
- Überprüfen Sie, bevor Sie das Gerät mit dem Netz verbinden, ob Ihre Stromversorgung mit der auf dem Gerät angegeben übereinstimmt.
- Stellen Sie sicher, dass das Gerät fest auf dem Boden steht.

4. BEDIENPANEL (Fig. 4)

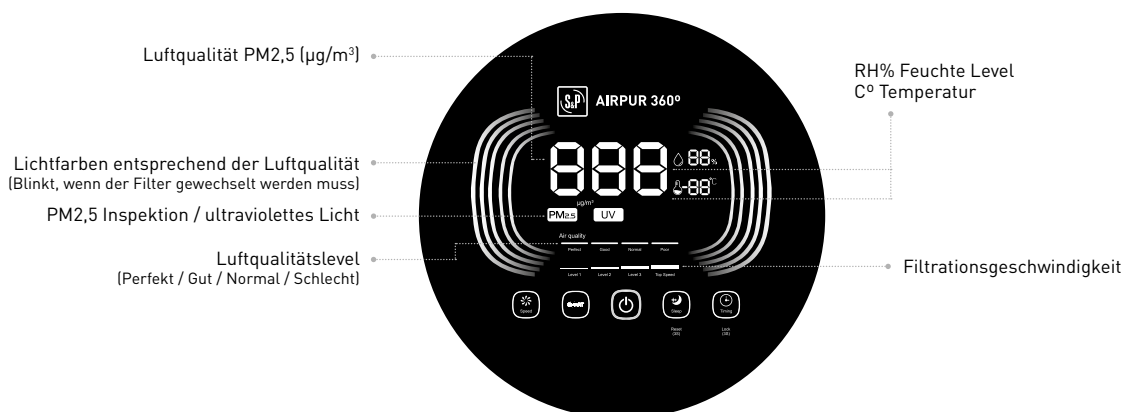

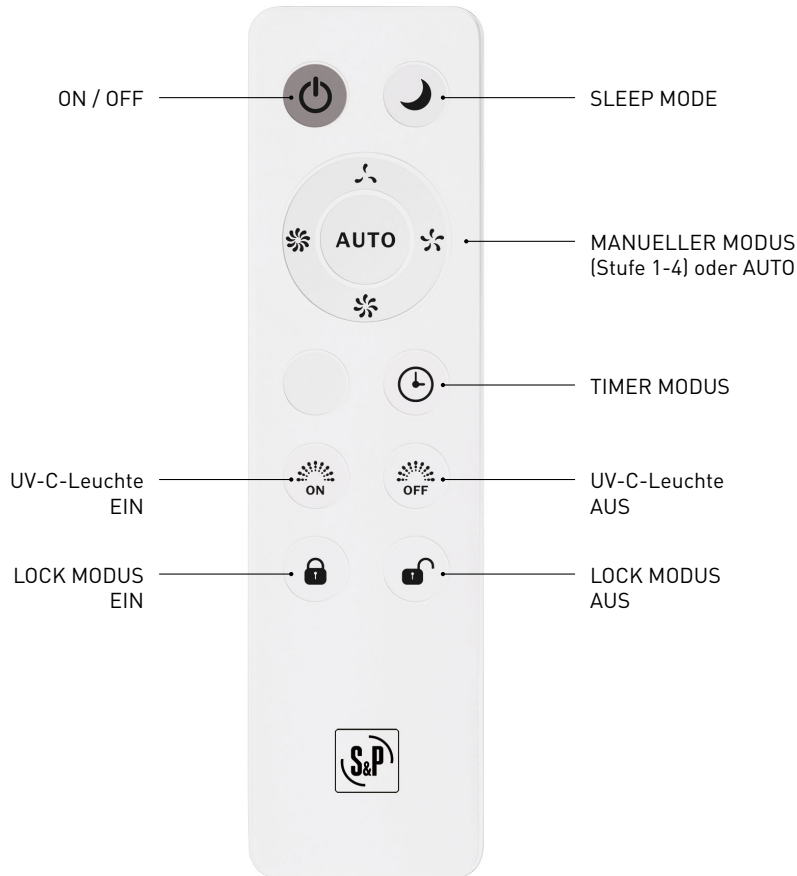

ON/OFF: Wenn der AIRPUR 360° an die Spannungsversorgung angeschlossen ist, leuchtet die EIN/AUS Taste rot, Standby - Modus. Durch drücken der Taste startet der Luftreiniger standardmäßig im **MODUS SMART**.

SMART-MODUS: Der Luftreiniger passt die Filtergeschwindigkeit automatisch an die Luftqualität an. Bei dieser Betriebsart wird auch die UV-Lampe (beleuchtetes UV-Symbol) aktiviert.

HINWEIS: Wenn im SMART-MODUS die Raumbeleuchtung erlischt, beginnt das Gerät nach 3 Minuten mit Geschwindigkeit 1 (langsam) zu arbeiten und der Bedienbildschirm wird ausgeschaltet. Wird das Raumlicht wieder eingeschaltet, kehrt das Gerät nach 3 Minuten in die für die Luftqualität relevanten Geschwindigkeit zurück und der Bedienbildschirm wird wieder beleuchtet.

Werden die Tasten **MANUELLER MODUS** oder **NACHTMODUS** gedrückt, ist der Smart-Modus deaktiviert.

MANUELLER MODUS: Unabhängig von der Luftqualität können Sie bis zu vier Filtrationsstufen wählen: **1 (langsam) - 2 - 3 - 4 (schnell)**. Die Anzeige ändert sich entsprechend der gewählten Stufe.

SLEEP MODE: Konstant in kleiner Stufe, um die Geräusentwicklung gering zu halten. Der Bedienbildschirm wird ausgeschaltet, um die Dunkelheit des Raums zu bewahren. Durch Drücken einer beliebigen Taste (außer EIN / AUS) kehrt der AIRPUR 360° wieder in den zuletzt verwendeten Modus zurück.

TIMER MODUS: Durch mehrfaches Drücken der TIMER Taste können Sie eine Restlaufzeit des Gerätes einstellen. Die Taste leuchtet dann dauerhaft. Nach Ablauf der eingestellten Zeit (1-8 Stunden) schaltet der AIRPUR 360° dann in **Standby**.

LOCK MODUS: Diese Betriebsart ist nützlich, wenn das Gerät in einem „halböffentlichen“ Bereich (Warteräume / Bibliotheken usw.) verwendet wird und niemand die Einstellungen ändern soll. Halten Sie die Taste 3 Sekunden lang gedrückt und eine Displaysperre wird aktiviert. Um die Sperre wieder aufzuheben halten Sie die LOCK Taste erneut für 3 Sekunden.

FERNBEDIENUNG: Alle zuvor beschriebenen Betriebsarten können auch über die Fernbedienung geschaltet werden inkl. der UV-Leuchte und der Tastensperre (LOCK MODUS).

5. WARTUNG

Stellen Sie sicher, dass das Gerät ausgeschaltet ist, bevor Sie es reinigen, den Filter wechseln oder die UV-C-Lampe austauschen.

- Lesen Sie die Wartungsanweisungen aufmerksam durch, bevor Sie das Gerät öffnen.
- Verwenden Sie ein weiches Tuch, um die Ein- und Auslassgitter, sowie die Geäusehülle zu reinigen.
- Verwenden Sie zum Reinigen des Geräts kein Lösungsmittel, Alkohol oder andere Chemikalien. Sie können die Kunststoff- / Metallteile beschädigen und das Gerät verfärben.

Die Regelung des Gerätes entscheidet selbstständig anhand von Messparametern wann die Filter gewechselt werden müssen. Die Standzeit der Filter ist abhängig von den örtlichen Luftbedingungen. Die Anzeige blinkt, wenn ein Filterwechsel erforderlich wird.

Befolgen Sie beim Austausch der Filter die folgenden Empfehlungen:

- Schützen Sie sich mit einer FFP-2- oder FFP-3-Maske und tragen Sie während des Filterwechsels Einweghandschuhe.
- Minimieren Sie die Kontaktzeit mit Filtern.
- Verpacken Sie die gesättigten Filter hermetisch in Plastiktüten.
- Wenden Sie sich an den lokalen Entsorger, wie sie die Filter entsorgen können.
- Legen Sie das Gerät auf eine weiche Unterlage um Beschädigungen zu vermeiden.
- Öffnen Sie die den Filterschacht am Boden des Geräts (Fig. 1), indem Sie den Deckel gegen den Uhrzeigersinn drehen (Fig. 2).
- Entnehmen Sie den Filter aus dem Gerät.
- Hinweis: Ersatzfilter erhalten Sie über den **S&P After Sales Service** oder Ihren S&P Händler. Ersatzfilter Set AFR-AIR-PUR-360 (#5250010700)
- Setzen Sie die Filter wieder ein.
- Schrauben Sie den Deckel wieder auf.

WICHTIG

Nach dem Filterwechsel, muss ein Reset des Gerätes durchgeführt werden. Drücken Sie dazu für 3 Sekunden die SLEEP-Taste:



Nach dem Reset stoppt das Blinken und die Anzeige wechselt in die normale Ansicht.

ACHTUNG!

Achten Sie darauf, dass der Deckel richtig sitzt und geschlossen ist, da das Gerät zum Eigenschutz sonst nicht startet.

6. SERVICE

Das große Servicenetz von S & P garantiert technische Unterstützung.

Das große Servicenetz von S&P garantiert Ihnen umfangreiche Unterstützung und Hilfe bei Fragen und Fehlfunktionen des Geräts. Der Ein- und Ausbau der UV Lampe kann ohne Fachpersonal durchgeführt werden. Da hierfür keine besondere Qualifikation erforderlich ist. Hierfür steht auch eine spezielle Anleitung und sogar eine Videoanleitung zur Verfügung.

Allerdings erlischt die Gewährleistung, wenn darüber hinaus Änderungen am Gerät vorgenommen werden.

S&P Deutschland GmbH

Bunsenstraße 19

64293 Darmstadt

Telefon 0 61 51 / 9 58 99-0

Fax 0 61 51 / 9 58 99-37

e-mail service-germany@solerpalau.com

Internet <http://www.solerpalau.de>

Soler & Palau GmbH

Wolfholzgasse 28

2345 Brunn am Gebirge

Telefon 02236 /378 808-0

e-mail office-austria@solerpalau.com

Internet <http://www.solerpalau.at>

7. AUSSERBETRIEBSETZUNG & ENTSORGUNG



Die EWG-Gesetzgebung und unsere Rücksichtnahme auf die zukünftigen Generationen verpflichten dazu im Rahmen der Möglichkeiten sämtliche Materialien zu recyceln. Bitte entsorgen Sie auch das Verpackungsmaterial in den entsprechenden Mülltonnen, damit es wiederverwertet werden kann. Ist dieses Symbol auf Ihrem Gerät abgebildet, entsorgen Sie es bitte in der nächstgelegenen Abfallentsorgungsanlage, sobald die Lebensdauer des Geräts zu Ende ist. Bitte entsorgen Sie sämtliches Abfall- und Verpackungsmaterial in den entsprechenden Mülltonnen und bringen Sie Ersatzteile zum nächstgelegenen Ort, wo sie fachgerecht entsorgt werden können.



ITALIANO

Si prega di leggere attentamente queste istruzioni prima di utilizzare questo depuratore d'aria, al fine di evitare danni e situazioni di rischio.

La garanzia non copre alcun difetto, deterioramento, perdita, lesione o danno causato da un uso improprio di questo prodotto. Sono garantiti tutti i diritti legali a questo riguardo. Nessuna condizione della garanzia esclude o cambia le condizioni di garanzia disciplinate dal diritto dello Stato, che non possono essere escluse o modificate per nessun motivo.

Prima dell'avviamento, rimuovere tutti gli imballaggi con attenzione e verificare l'integrità dell'unità. Se si riscontrano difetti o danni, non tentare di riparare l'unità, ma contattare il distributore.

Non lasciare l'imballaggio alla portata dei bambini e riportarlo nel rispetto delle norme vigenti.

1. AVVERTENZE DI SICUREZZA

PRECAUZIONI: per ridurre il rischio di incendi, scariche elettriche o danni, leggere attentamente queste istruzioni prima di utilizzare l'unità.

- Questa unità contiene una lampada a raggi.
- **ATTENZIONE:** le radiazioni UV-C sono pericolose per gli occhi e la pelle. Non utilizzare la lampada UV al di fuori dell'unità.
- L'utilizzo inadeguato della macchina o un danno alla scocca esterna possono provocare la fuoriuscita di radiazioni UV-C pericolose. Le radiazioni UV-C possono, anche in piccole dosi, danneggiare gli occhi e la pelle.
- Le unità con danni evidenti non devono essere utilizzate.
- Assicurarsi che la tensione d'alimentazione coincida con quella indicata nella targhetta delle caratteristiche dell'unità.
- Questa unità è in classe I, ciò richiede una connessione a terra.
- Non utilizzare questa unità in docce o bagni.
- Non immergere l'unità in acqua.
- Non tirare il cavo per estrarre la spina dalla presa.
- Se il cavo d'alimentazione risulta danneggiato, deve essere sostituito. Contattare l'ufficio tecnico di **S&P**.
- Non toccare la presa elettrica nè l'unità con le mani umide.
- Prima di collegare o scollegare l'unità, assicurarsi che sia in posizione OFF.
- Scollegare l'unità quando non è in funzione o quando procedete alle operazioni di pulizia.
- La sostituzione della lampada UV-C deve essere eseguita da personale qualificato.
- Questa unità può essere utilizzato da bambini di età pari o superiore a 8 anni e da persone con capacità fisiche, sensoriali o mentali ridotte o senza esperienza e conoscenza, se adeguatamente controllati o formati per quanto riguarda l'uso dell'unità in modo sicuro, comprendendo i pericoli che esso comporta. I bambini non devono giocare con l'unità.
- Non lasciare il purificatore vicino a fonti di calore o superfici calde.
- Non introdurre nessun oggetto attraverso la griglia di mandata/aspirazione dell'aria.
- La pulizia e la manutenzione devono essere realizzati dall'utente ma non da bambini senza supervisione.
- Per la pulizia o la manutenzione l'unità deve essere scollegata dall'alimentazione.
- Usare il purificatore all'interno di un soggiorno con le finestre chiuse. Non utilizzarlo all'esterno.
- Utilizzare l'unità solamente come descritto in queste istruzioni e solamente come depuratore d'aria.
- Non utilizzare il purificatore d'aria in una zona con gas infiammabili, combustibili o con gas

esplosivi nell'aria.

- Non utilizzare l'unità in aree con vapori tossici, polvere infiammabili o con presenza di bombole d'ossigeno.
- E' necessario lasciare la presa e l'uscita dell'aria libera da oggetti (piante, mobili, ecc...).
- Questa unità è classificata come apparato mobile.
- Questo apparecchio deve essere collocato a terra (fermo e in piano) e in posizione completamente verticale con il pannello di controllo in alto.

IL FABBRICANTE NON È RESPONSABILE DEI DANNI SUBITI DA PERSONE E/O COSE A CAUSA DELLA NON CONFORMITÀ DI QUESTE AVVERTENZE.

S&P SI RISERVA IL DIRITTO DI MODIFICARE SENZA PREAVVISO IL PRODOTTO.

2. DESCRIZIONE (Fig. 1)

1. Pannello di controllo.
2. Uscita a 360° dell'aria filtrata.
3. Indicatore luminoso qualità dell'aria.
4. Sensore qualità dell'aria / HR% / T °C.
5. Ingresso 360° dell'aria.
6. Ubicazione filtro a tamburo.
7. Accesso interno per il cambio del filtro.

3. MESSA IN SERVIZIO

Segua per ordine i seguenti passaggi:

- Extraiga el aparato de su embalaje. No deje el embalaje al alcance de los niños y deposítelo cumpliendo las normas de reciclaje vigentes.
- **ATTENZIONE! Per proteggere il filtro, questo viene collocato all'interno dell'unità e protetto da una busta di plastica sigillata CHE DEVE ESSERE RIMOSSA PRIMA DI AVVIARE L'UNITA' PER LA PRIMA VOLTA.**
- È possibile stendere l'apparecchio con attenzione su una superficie morbida per non danneggiarlo.
- Accedere al filtro a tamburo (**Fig.1 posizione 7**) ruotando il coperchio posto sulla base in senso anti orario (**Fig. 2**).
- Estrarre il filtro all'interno del purificatore e togliere la busta di protezione.
- Riposizionare il filtro all'interno dell'unità.
- **ATTENZIONE! Non lasciare il sacchetto di plastica alla portata dei bambini.**
- Riposizionare il coperchio di plastica ruotandolo in senso orario.
- Collegare il cavo d'alimentazione (**Fig.3**).
- Prima di collegare il cavo d'alimentazione alla rete, assicurarsi che la tensione d'alimentazione coincida con l'indicazione presente sulla targhetta delle caratteristiche elettriche dell'unità.
- Assicurarsi che l'unità sia posizionata fermamente a suolo.

4. PANNELLO DI CONTROLLO (Fig. 4)

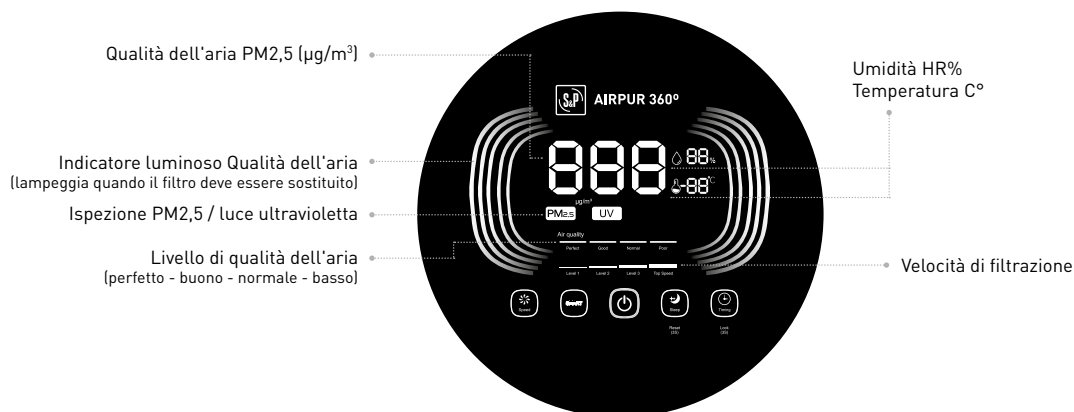

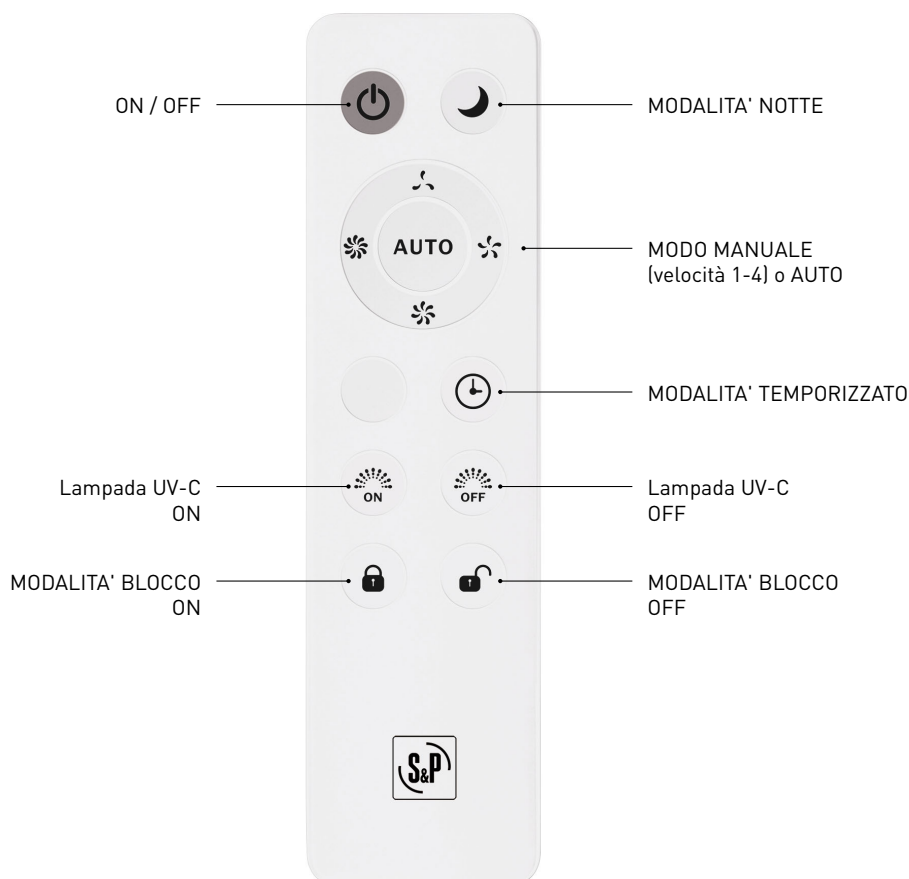

ON/OFF: Quando l'apparecchio è collegato alla rete, il pulsante ON/OFF si illumina di colore rosso e rimane in modalità stand-by. Premendo ON/OFF il depuratore d'aria viene avviato per default in **MODALITA' SMART**.

MODALITA' SMART: Il depuratore dell'aria regola automaticamente la velocità di filtrazione in funzione della qualità dell'aria. Con questa modalità di funzionamento attivata, viene attivata anche la lampada UV (Simbolo UV illuminato).

NOTA: in MODALTA' SMART, se la luce dell'ambiente si spegne, dopo tre minuti l'apparecchio funziona in velocità 1 (lenta) e la luce del display si spegne. All'accensione della luce ambiente, dopo tre minuti, l'apparecchio torna a lavorare alla velocità relativa alla qualità dell'aria ambiente e la luce del display si accende.

Se l'utente preme **MODALITÀ MANUALE** o **NOTTE**, la modalità smart viene disattivata.

MODO MANUALE: Indipendentemente dalla qualità dell'aria, è possibile scegliere fino a quattro velocità di filtrazione **1 (Lenta) - 2 - 3 - 4 (Rapida)**. Il corrispondente indicatore luminoso indica la velocità scelta

MODALITA' NOTTE: L'apparecchio funziona alla velocità più bassa per ridurre al minimo il rumore e lo schermo di controllo si spegne da solo per preservare l'oscurità della stanza. Premendo qualsiasi opzione (eccetto ON/OFF) l'apparecchio uscirà dalla modalità notte e tornerà allo stato precedente alla selezione della modalità notte.

MODALITA' TEMPORIZZATO: Premendo consecutivamente la modalità temporizzata, è possibile impostare le ore operative (1-2-3-4-5-6-7-8 ore) desiderate. Il pulsante in modalità temporizzata rimane acceso e, trascorso il tempo programmato, il purificatore si arresta automaticamente e si mantiene in modalità d'attesa.

MODALITA' BLOCCO: Questa modalità di funzionamento è utile quando vogliamo usare l'apparecchio in una zona "semi-pubblica" (sale d'attesa / biblioteche ... ecc) e non vogliamo che nessuno cambi o manipoli l'apparecchio. Premendo il pulsante per 3 secondi , l'apparecchio blocca il pannello di controllo in modo che nessuno possa modificare la modalità di funzionamento scelta in precedenza. Premendo per 3 secondi lo stesso tasto, questa funzione viene sbloccata.

COMANDO A DISTANZA: Tutte le modalità di funzionamento, possono essere controllate anche tramite il comando a distanza. Include anche il controllo della lampada UV e la modalità di blocco.

Nota: Attualmente e a causa della nuova legge sulla protezione dei dati degli utenti, l'opzione di controllo WIFI è valida solo per i paesi al di fuori dell'Unione europea.

5. MANUTENZIONE

Assicurarsi che l'unità sia scollegata prima di procedere alla pulizia, al cambio del filtro o alla sostituzione della lampada UV-C.

- Leggere attentamente le istruzioni di manutenzione prima di aprire l'unità.
- In caso di sostituzione del filtro, utilizzare un panno bagnato per pulire la griglia di ingresso/uscita aria, nonché le altre parti ESTERNE dell'unità.
- Non applicare solventi, alcool o altre sostanze chimiche per pulire l'unità. Possono danneggiare le parti in plastica/metallo e scolorire l'apparecchio.

A seconda della velocità di funzionamento alla quale l'unità ha lavorato e della qualità dell'aria che è stata filtrata, un algoritmo definito decide quando è necessario PULIRE / SOSTITUIRE il filtro. Gli indicatori luminosi lampeggiano indicando che deve essere effettuata la sostituzione / pulizia del filtro.

- È possibile stendere l'apparecchio con attenzione su una superficie morbida per non danneggiarlo.
- Accedere al filtro a tamburo (Fig.1 posizione 7) ruotando il coperchio posto alla base in senso antiorario (Fig. 2).
- Estrarre il filtro dall'interno del purificatore.
- Pulire il filtro con un aspiratore.
- **NON IMMERGERE IL FITRO IN ACQUA E NON APPLICARE SOLVENTI, ALCOL O ALTRI PRODOTTI CHIMICI PER LA PULIZIA.**
- Ogni volta che si pulisce il filtro questo perde capacità di filtraggio. Se il filtro è già stato pulito più volte, si consiglia di sostituirlo con uno nuovo.
- Riposizionare il filtro anche all'interno del purificatore.
- Rimettere il coperchio di plastica ruotando in senso orario.

IMPORTANTE

Una volta pulito o sostituito il filtro, è necessario resettare l'unità. Premere per 3 secondo il pulsante:



Una volta resettato, gli indicatori luminosi smetteranno di lampeggiare.

ATTENZIONE!

Ogni volta che si accede al filtro, verificare il corretto montaggio del coperchio inferiore in quanto, per protezione, se non è ben chiuso, l'apparecchio non si avvia.

6. ASSISTENZA TECNICA

Al verificarsi di un'eventuale anomalia dell'unità, Vi preghiamo di mettervi in contatto con il punto vendita della **rete S&P**, dove avete eseguito l'acquisto e dove sarete debitamente assistiti. Qualsiasi manipolazione eseguita da personale non qualificato e non autorizzato dalla **S&P** fa decadere la garanzia. La **S&P** si riserva il diritto di modificare il prodotto in qualsiasi momento senza preavviso.

7. STOCCAGGIO E RICICLAGGIO



La normativa CEE e l'impegno che tutti dobbiamo prenderci nei confronti delle future generazioni rendono obbligatorio il riciclaggio dei materiali; si prega perciò di non dimenticare di depositare tutti gli elementi dell'imballaggio nei relativi contenitori per il riciclaggio. Se il tuo apparecchio è etichettato con questo simbolo, non dimenticare di portare l'apparecchio al centro di raccolta rifiuti più vicino che provvederà al corretto smaltimento.



HRVATSKI

Prije korištenja pročišćivača zraka (u daljnjem tekstu: uređaja) molimo pažljivo pročitajte uputstvo za korištenje. Uređaj koristite isključivo na način opisan u ovom uputstvu za korištenje.

Jamstvo se ne odnosi na kvarove uzrokovane nestručnim rukovanjem i korištenjem ovog uređaja. Prije upotrebe uklonite ambalažu i provjerite cjelovitost uređaja. U slučaju kvara uređaja ne pokušavajte ga sami popraviti već kontaktirajte ovlaštenog distributera. Ne dopustite djeci da se igraju s ambalažom i zaštitite okoliš odlaganjem ambalaže u skladu s nacionalnim propisima za preradu otpada.

HR

1. UPUTE ZA SIGURNO RUKOVANJE

UPOZORENJE: Prije instalacije uređaja pažljivo pročitajte upute za sigurno rukovanje kako biste smanjili rizik od požara električnog udara ili oštećenja.

- Prije ukopčavanja uređaja u utičnicu provjerite odgovara li napon naveden na naljepnici uređaja naponu u vašoj utičnici.
- Ovaj električni uređaj je klase I pa strujne utičnice moraju imati priključak na zaštitni vodič, odnosno, uzemljenje
- Ne koristite uređaj u blizini kade, tuša, umivaonika ili ostalih posuda s vodom.
- Ne uranjajte uređaj u vodu ili neku drugu tekućinu
- Ne iskopčavajte uređaj iz utičnice povlačeći za naponski kabel. To može oštetiti naponski kabel ili utičnicu. Iskopčajte kabel iz utičnice laganim izvlačenjem utikača kabela.
- Ako se naponski kabel ošteti, zamijenite ga u stručnom servisnom centru. Ne koristite uređaj ako mu je oštećen naponski kabel ili utikač.
- Ne dirajte naponski kabel ili utičnicu mokrim rukama
- Prije iskopčavanja uređaja iz utičnice provjerite je li uređaj ugašen
- Iskopčajte uređaj iz utičnice nakon svakog korištenja.
- Ovaj uređaj smiju koristiti djeca iznad 8 godina starosti i osobe smanjenih fizičkih ili mentalnih sposobnosti ako su pod nadzorom ili znaju pravilno koristiti uređaj, i razumiju potencijalne opasnosti. Ne dopustite djeci da se igraju s uređajem.
- Ne stavljajte uređaj blizu otvorenog plamena ili uređaja koji su izvor topline te ga ne izlažite izravnoj sunčevoj svjetlosti
- Ne gurajte predmete kroz izlaznu/ulaznu rešetku.
- Čišćenje i održavanje uređaja ne smiju obavljati djeca bez nadzora.
- U slučaju redovnog održavanja ili dužeg perioda nekorištenja uređaja, isključite uređaj i iskopčajte naponski kabel iz utičnice.
- Ovaj uređaj je namijenjen isključivo za kućnu upotrebu. Ne koristite uređaj u industrijskom okruženju ili na otvorenom. Preporučeno je zatvaranje prozora u periodu kada uređaj radi.
- Ne koristite uređaj u zapaljivim, agresivnim i eksplozivnim atmosferama.
- Ne koristite uređaj u okolini s otrovnim parama, zapaljivim prahom i spremnicima s kisikom.
- Ne prekrivajte ulaznu/izlaznu rešetku uređaja. Održavajte sigurnosnu udaljenost između uređaja i zastora, biljki i ostalog namještaja.
- Uređaj je definiran kao prijenosni uređaj.
- Uređaj mora biti postavljen u vertikalnom položaju na čvrstu i ravnu površinu s upravljačkim zaslonom prema gore.

PROIZVOĐAČ NIJE ODGOVORAN ZA MATERIJALNU I NEMATERIJALNU ŠTETU NASTALU USLIJED NEPRIDRŽAVANJA UPOZORENJA I UPUTA O SIGURNOM RUKOVANJU UREĐAJEM.

S&P ZADRŽAVA PRAVO NA IZMJENU PROIZVODA BEZ PRETHODNE NAJAVE.

2. OPIS (SL. 1)

1. Upravljački zaslon
2. 360° izlaz filtriranog zraka
3. Svjetlosni indikator kvalitete zraka
4. Senzor kvalitete zraka / RH% / T °C
5. 360° ulaz okolnog zraka
6. Filter zraka
7. Pristup filteru zraka s donje strane

3. PUŠTANJE U POGON

Redom slijedite korake u nastavku:

- Prije upotrebe uklonite ambalažu. Ne dopustite djeci da se igraju s ambalažom i zaštitite okoliš odlaganjem ambalaže u skladu s nacionalnim propisima za preradu otpada.
- **PAŽNJA! Kako bi se dodatno zaštitio, filter zraka dolazi tvornički integriran u uređaj i zapakiran je u zaštitnu plastičnu vrećicu koju je POTREBNO UKLONITI PRIJE PRVE UPOTREBE UREĐAJA.**
- Položite uređaj na mekanu podlogu kako ne bi došlo do fizičkih oštećenja.
- Pristupite filteru zraka s donje strane **(Sl.1 pozicija 7)** okrećući poklopac u smjeru suprotnom od kazaljke na satu **(Sl. 2)**.
- Izvadite filter zraka iz uređaja i uklonite zaštitbu plastičnu vrećicu.
- Umetnite filter natrag u uređaj.
- **PAŽNJA! Ne ostavljajte plastičnu vrećicu na dohvat djece.**
- Vratite poklopac okrećući ga u smjeru kazaljke na satu.
- Spojite naponski kabel **(Sl.3)**.
- Prije ukopčavanja uređaja u utičnicu provjerite odgovara li napon naveden na naljepnici uređaja naponu u vašoj utičnici.
- Provjerite da je uređaj smješten na čvrstu podlogu.

4. UPRAVLJAČKI ZASLON (SL. 4)



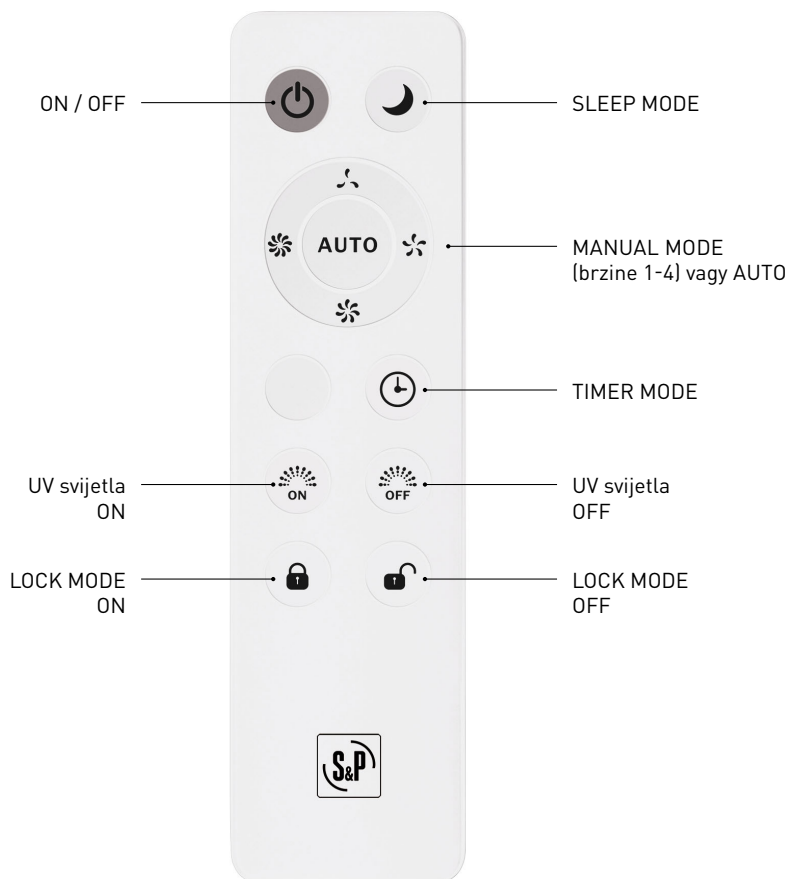

ON/OFF: Kada je uređaj priključen na naponsku mrežu, ON/OFF svijetli crvenom bojom i označava da je uređaj u stand-by režimu. Pritiskom ON/OFF na dodirniku uređaj se automatski pokreće u **SMART MODE**-u režimu.



SMART MODE: Uređaj automatski prilagođava brzinu rada prema razini kvalitete zraka. U ovom režimu rada UV svijetlo je automatski aktivirano (UV svjetleći simbol).

NAPOMENA: u SMART MODE-u, ako se sobno svjetlo ugasi, nakon 3 minute uređaj počinje raditi na brzini 1 (Slow) i zaslon se gasi. Kad se sobno svjetlo ponovno uključi, nakon 3 minute uređaj se vraća na brzinu relevantnu za kvalitetu zraka i pali se zaslon.

Pritiskom na **MANUAL MODE** ili **NIGHT MODE** isključuje se trenutni SMART MODE režim rada.



MANUAL MODE: Bez obzira na razinu kvalitete zraka, korisnik ručno odabire do 4 brzine rada **1 (Sporo) - 2 - 3 - 4 (Brzo)**. Indikacija brzine rada putem svjetlećih simbola.



SLEEP MODE: Uređaj radi na najmanjoj brzini kako bi se smanjila buka i gasi se osvijetljenje na upravljačkom zaslonu. Pritiskom na bilo koju opciju (osim ON/OFF) uređaj izlazi iz trenutnog SLEEP MODE-a i vraća se u režim odabran prije aktivacije SLEEP MODE-a.



TIMER MODE: Uzastopnim pritiskom na TIMER MODE, korisnik može programirati željeno radno vrijeme uređaja (1-2-3-4-5-6-7-8 sati). Simbol TIMER MODE za trenutni režim rada ostaje osvijetljen sve do programiranog gašenja uređaja. Po gašenju uređaj se automatski prebacuje u **STANDBY** režim.

LOCK MODE: Ovaj režim rada koristi se u javnim prostorima (čekaonica, knjižnica i sl.) kako bi se spriječilo neželjeno rukovanje uređajem.

Pritiskom na sljedeći simbol u trajanju od 3 sekunde (🔒), zaključava se upravljački zaslon i ostaje u prethodno odabranom režimu rada. Ponovnim pritiskom na isti simbol u trajanju od 3 sekunde upravljački zaslon se otključava.

DALJINSKI UPRAVLJAČ: Svi navedeni režimi rada mogu se upravljati putem daljinskog upravljača, uključujući i ručno gašenje i paljenje UV svijetla.

Napomena: Zbog novog zakona o zaštiti korisničkih prava, WIFI opcija upravljanja dostupna je samo za zemlje izvan EU.

5. ODRŽAVANJE

Provjerite je li uređaj isključen s naponske mreže prije samog čišćenja ili zamjene filtera.

- Prilikom zamjene filtera koristite mekanu krpu za čišćenje ulazne/izlazne rešetke kao i ostalih vanjskih dijelova uređaja.
- Prilikom čišćenja uređaja ne koristite otapala, alkohol ili druge kemikalije koje mogu oštetiti plastične/metalne dijelove i boju uređaja.

Ovisno o brzini rada i kvaliteti okolnog zraka, posebno definirani algoritam odlučuje kada je potrebno zamijeniti/očistiti filter. Svjetlosni indikator kvalitete zraka treperi kada je potrebna zamjena/čišćenje filtera.

- Položite uređaj na mekanu podlogu kako ne bi došlo do fizičkih oštećenja.
- Pristupite filteru zraka s donje strane (**Sl.1 pozicija 7**) okrećući poklopac u smjeru suprotnom od kazaljke na satu (**Sl. 2**).
- Izvadite filter zraka iz uređaja.
- Očistite filter kućnim usisavačem.
- **PRILIKOM ČIŠĆENJA NE URANJAJTE FILTER U OTAPALA, ALKOHOL ILI DRUGE KEMIKALIJE.**
- Svakim novim čišćenjem filtera gubi se sposobnost filtracije, pa je preporučena zamjena filtera nakon nekoliko perioda čišćenja.
Napomena: Kontaktirajte **S&P Postprodajnu Servisnu Mrežu** ukoliko se nalazite na španjolskom teritoriju, ili kontaktirajte ovlaštenog distributera. Ovlaštene distributere možete pronaći na sljedećoj web stranici: **www.solerpalau.com**
- Umetnite filter natrag u uređaj.
- Vratite poklopac okrećući ga u smjeru kazaljke na satu.

VAŽNO

Nakon čišćenja/zamjene filtera potrebno je resetirati uređaj pritiskom na sljedeći simbol u trajanju od 3 sekunde:



Po resetiranju uređaja indikacija zaprljanosti filtera će prestati treperiti.

¡PAŽNJA!

Prilikom svakog pristupa filteru potrebno je provjeriti je li donji poklopac ispravno pričvršćen. Ukoliko poklopac nije ispravno pričvršćen, uređaj neće krenuti s radom.

6. TEHNIČKA PODRŠKA

S&P mreža za tehničku podršku jamči odgovarajuću tehničku podršku.

U slučaju kvara uređaja, molimo Vas da kontaktirate **ovlaštenog S&P distributera** na Vašem području.

Bilo kakvo nestručno rukovanje uređajem od strane neovlaštenih osoba rezultirati će neprihvaćanjem jamstva na uređaj.

Za sve upite vezane uz **S&P** proizvode molimo Vas da kontaktirate ovlaštenog distributera na Vašem području.

Za pronalazak najbližeg ovlaštenog distributera posjetite web stranicu **www.solerpalau.com**

7. RECIKLIRANJE



Propisi EEZ-a i briga o budućim generacijama obvezuju nas na recikliranje materijala. Ne zaboravite reciklirati ambalažu u odgovarajuće spremnike za recikliranje. Ako je vaš uređaj označen prikazanim simbolom, ne zaboravite odnijeti uređaj do najbližeg upravitelja otpada.



S&P SISTEMAS DE VENTILACIÓN, S.L.U.

C. Llevant, 4
Polígono Industrial Llevant
08150 Parets del Vallès
Barcelona - España

Tel. +34 93 571 93 00
Fax +34 93 571 93 01
www.solerpalau.com



Ref. 1441395-6