

Bedieneinheit

# Rego 1000



Bedienungsanleitung

## Inhaltsverzeichnis

<b>1</b>	<b>Symbolerklärung und Sicherheitshinweise</b>	<b>3</b>	9.7	Alarmfunktionen	16
1.1	Symbolerklärung	3	9.8	Warnungen	20
1.2	Sicherheitshinweise	3			
<b>2</b>	<b>Energiemessung</b>	<b>4</b>			
<b>3</b>	<b>Regler</b>	<b>4</b>			
3.1	Zuheizer	4			
3.2	Warmwasserbereitung	4			
<b>4</b>	<b>Bedienfeld</b>	<b>5</b>	9.9	Infoprotokoll	21
4.1	Bedienübersicht	5			
4.2	Hauptschalter (EIN/AUS)	5			
4.3	Betriebs- und Störungsleuchte	5			
4.4	Display	5			
4.5	Menü-Taste und Drehknopf	5			
4.6	Zurück-Taste	5			
4.7	Modus-Taste	5			
4.8	Info-Taste	5			
<b>5</b>	<b>Bedienung der Menüs</b>	<b>5</b>			
5.1	Standardanzeige	5			
5.2	Funktionen aufrufen und Werte ändern	6			
5.3	Hilfefunktion im Display	6			
<b>6</b>	<b>Informationen der Wärmepumpe</b>	<b>7</b>			
6.1	Betriebsinformationen	7			
6.2	Info-Taste	7			
6.3	Betriebssymbole	7			
<b>7</b>	<b>Übersicht Menü</b>	<b>8</b>			
<b>8</b>	<b>Einstellungen des Menüs Kundenebene</b>	<b>10</b>			
8.1	Funktionen der Modus-Taste	10			
8.2	Raumtemperatur	10			
8.3	Warmwasser	14			
8.4	Urlaub	14			
8.5	Energiemessungen	14			
8.6	Timer (Zeitprogramme)	15			
8.7	Externe Regelung	15			
8.8	Allgemeines	15			
8.9	Störungen	15			
8.10	Zugriffsebene	15			
8.11	Auf Werkseinstellungen zurücksetzen	16			
<b>9</b>	<b>Störungen</b>	<b>16</b>			
9.1	Alarmleuchte Regler und Raumtemperaturfühler	16			
9.2	Alarmsummer bei Alarm	16			
9.3	Bestätigen eines Alarms	16			
9.4	Alarmtimer, Alarmbetrieb	16			
9.5	Alarmkategorien	16			
9.6	Alarmanzeige	16			

# 1 Symbolerklärung und Sicherheitshinweise

## 1.1 Symbolerklärung

### Warnhinweise

	Warnhinweise im Text werden mit einem Warndreieck gekennzeichnet. Zusätzlich kennzeichnen Signalwörter die Art und Schwere der Folgen, falls die Maßnahmen zur Abwendung der Gefahr nicht befolgt werden.
---	--

Folgende Signalwörter sind definiert und können im vorliegenden Dokument verwendet sein:

- **HINWEIS** bedeutet, dass Sachschäden auftreten können.
- **VORSICHT** bedeutet, dass leichte bis mittelschwere Personenschäden auftreten können.
- **WARNUNG** bedeutet, dass schwere bis lebensgefährliche Personenschäden auftreten können.
- **GEFAHR** bedeutet, dass schwere bis lebensgefährliche Personenschäden auftreten werden.

### Wichtige Informationen

	Wichtige Informationen ohne Gefahren für Menschen oder Sachen werden mit dem nebenstehenden Symbol gekennzeichnet.
---	--

### Weitere Symbole

Symbol	Bedeutung
▶	Handlungsschritt
→	Querverweis auf eine andere Stelle im Dokument
•	Aufzählung/Listeneintrag
–	Aufzählung/Listeneintrag (2. Ebene)

Tab. 1

## 1.2 Sicherheitshinweise

### Allgemeines

- ▶ Die vorliegende Anleitung sorgfältig lesen und aufbewahren.

### Installation und Inbetriebnahme

- ▶ Die Wärmepumpe nur durch einen zugelassenen Fachbetrieb installieren und in Betrieb nehmen lassen.

### Bestimmungsgemäßer Gebrauch

Die Wärmepumpe darf nur in geschlossenen Warmwasser-Heizungssystemen für den privaten Gebrauch verwendet werden.

Jede andere Verwendung ist nicht bestimmungsgemäß. Daraus resultierende Schäden sind von der Haftung ausgeschlossen.

### Sicherheit elektrischer Geräte für den Hausgebrauch und ähnliche Zwecke

Zur Vermeidung von Gefährdungen durch elektrische Geräte gelten entsprechend EN 60335-1 folgende Vorgaben:

„Dieses Gerät kann von Kindern ab 8 Jahren und darüber sowie von Personen mit verringerten physischen, sensorischen oder mentalen Fähigkeiten oder Mangel an Erfahrung und Wissen benutzt werden, wenn sie beaufsichtigt oder bezüglich des sicheren Gebrauchs des Gerätes unterwiesen wurden und die daraus resultierenden Gefahren verstehen. Kinder dürfen nicht mit dem Gerät spielen. Reinigung und Benutzer-Wartung dürfen nicht von Kindern ohne Beaufsichtigung durchgeführt werden.“

„Wenn die Netzanschlussleitung beschädigt wird, muss sie durch den Hersteller oder seinen Kundendienst oder eine ähnlich qualifizierte Person ersetzt werden, um Gefährdungen zu vermeiden.“

### Wartung und Reparatur

- ▶ Reparaturen nur durch einen zugelassenen Fachbetrieb vornehmen lassen. Schlecht durchgeführte Reparaturen können zu Risiken für den Anwender und verschlechtertem Betrieb führen.
- ▶ Nur Originalersatzteile verwenden.
- ▶ Die Wärmepumpe durch einen zugelassenen Fachbetrieb jährlich inspizieren und bedarfsabhängig warten lassen.

## 2 Energiesmessung

### Jahresarbeitszahlen von Elektrowärmepumpen

Jahresarbeitszahlen (JAZ) stellen bei Elektrowärmepumpen das Verhältnis der im Jahr abgegebenen Nutzwärme bezogen auf die eingesetzte elektrische Energie für den Betrieb der Wärmepumpe dar. Darüber hinaus gilt die JAZ als Richtwert für die Effizienz der Wärmepumpenanlage.

JAZ können auf Basis der technischen Daten der Wärmepumpen anhand anerkannter Regeln der Technik (VDI 4650) rechnerisch ermittelt werden. Dieser theoretische Rechenwert kann ausschließlich als Richtwert betrachtet werden und dient u. a. als Kenngröße für z.B. staatliche und andere Fördermittel.

Die reale energetische Effektivität der Wärmepumpenanlage hängt von einer Reihe von Faktoren ab, die insbesondere die Randbedingungen des Betriebes betreffen. Neben der Wärmequellentemperatur, der Heizungs-vorlauf-temperatur und deren Verläufe über die Heizperiode sind auch die Energieverbräuche für die Hilfsantriebe der Wärmequellenanlage und die Temperaturdifferenz zwischen Vorlauf und Rücklauf der Heizungsanlage von Bedeutung. Neben den vorherrschenden Außentemperaturen, der Einstellung der Thermostat- bzw. Zonenventil sowie der Reglereinstellungen beeinflusst auch das Nutzerverhalten des Anlagenbetreibers die JAZ erheblich. Hierbei können das Lüftungsverhalten, die Raumtemperatur sowie der Warmwasserbedarf maßgebenden Einfluss nehmen.

Die JAZ nach VDI 4650 ist ein normativer Vergleichswert, der definierte Betriebsbedingungen berücksichtigt. Tatsächliche Betriebsbedingungen vor Ort führen häufig zu Abweichungen von der berechneten JAZ.

Wegen der beschriebenen Problematik des unterschiedlichen und recht einflussreichen Nutzerverhaltens sind Vergleiche mit gemessenen Energieverbräuchen nur unter großen Vorbehalten möglich.

### Energiesmessung

Für die Beantragung eines Zuschusses und zur Erfüllung des EEWärmeG / EWärmeG ist bei Wärmepumpeninstallationen in Deutschland seit dem 1. Januar 2009 eine Energiesmessung von Heizung und Warmwasserbereitung erforderlich. Die Jahresarbeitszahl (JAZ) wird gemäß VDI 4650 berechnet. Dafür sind keine Zähler erforderlich. Allerdings ist die Installation von Strom- und Energiezählern zu Messzwecken vorgeschrieben. In der Regel werden der Kompressor und der elektrische Zuheizung an einen separaten Stromzähler angeschlossen. Die genauen Bedingungen erfragen Sie bitte bei Ihrem örtlichen EVU.

Die VDI 4650 wurde 2009 aktualisiert, wodurch die JAZ-Berechnung ebenfalls Brauchwarmwasser und elektrische Zuheizung einschließt.

Je nach verwendeter VDI-Norm kann die Jahresarbeitszahl (JAZ) auf Grundlage von Strom- und Energiezähler gemäß folgenden Formeln geschätzt werden:

#### Mit Warmwasser und elektrischer Zuheizung:

$JAZ = \frac{\text{Energie für das Heizsystem} + \text{Energie für die Warmwasserbereitung} + \text{Strom für die Zuheizung}}{\text{Strom für die Wärmepumpe} + \text{Strom für die Zuheizung} - \text{externe Umwälzpumpenverluste auf der warmen Seite}}$

Energie für das Heizsystem: Im Regler im Menü **Energiesmessungen** den Wert für den Eintrag **Produzierte Energie** ablesen.

Energie für die Warmwasserbereitung: Im Regler im Menü **Energiesmessungen** den Wert für den Eintrag **Produzierte Energie** ablesen.

Strom für die Zuheizung: Im Regler im Menü **Energiesmessungen** den Wert für den Eintrag **Energieverbrauch elektr. ZH** ablesen.

Strom für die Wärmepumpe: Den aktuellen Stromzähler ablesen.

Externe Umwälzpumpenverluste auf der warmen Seite: Dieser Wert muss geschätzt werden, z.B. als **Betriebszeit Kompressor** x Leistung der Umwälzpumpe x 0,75.

## 3 Regler

Der Regler steuert und überwacht mit Wärmepumpe und Zuheizung die Erwärmung von Heizung und Warmwasser. Die Überwachungsfunktion schaltet beispielsweise bei eventuellen Betriebsstörungen die Wärmepumpe aus, um wichtige Bauteile vor Beschädigungen zu schützen.

### 3.1 Zuheizung

Die Wärmepumpe kann so dimensioniert sein, dass der gesamte Bedarf des Hauses selbständig gedeckt werden kann und somit im Normalfall kein Zuheizung erforderlich ist. Dennoch kann ein Zuheizung installiert werden, der nur im Notfall in Betrieb genommen wird, wenn die Wärmepumpe nicht läuft.

Die Wärmepumpe kann auch so dimensioniert werden, dass der Bedarf des Hauses nur soweit gedeckt wird, dass für kältere Jahreszeiten ein Zuheizung erforderlich ist. Der Zuheizung hilft in diesem Fall auch im Notfall, bei Extra Warmwasser und thermischer Desinfektion aus.

Der Zuheizung besteht entweder aus einem elektrischem Zuheizung oder einer gemischten Alternative, beispielsweise aus Elektro-, Öl- oder Gaskessel.

Die Zuheizung ist beim Regler automatisch aktiviert wenn nötig.

### 3.2 Warmwasserbereitung

Das Aufheizen des Warmwassers erfolgt im Warmwasserspeicher. Sobald Warmwasser gefordert wird, schaltet der Regler auf Warmwasservorrang und der Heizbetrieb stoppt. Der Warmwasserspeicher besitzt einen Speichertemperaturfühler, der die Warmwassertemperatur überwacht.

## 4 Bedienfeld

Einstellungen zur Steuerung der Wärmepumpe werden am Bedienfeld des Reglers vorgenommen. Das integrierte Display zeigt Informationen zum aktuellen Status.

### 4.1 Bedienübersicht



Bild 1 Bedienfeld

- [1] Hauptschalter (EIN/AUS)
- [2] Modus-Taste
- [3] Info-Taste
- [4] Drehknopf
- [5] Betriebs- und Störungsleuchte
- [6] Zurück-Taste
- [7] Menü-Taste
- [8] Display

### 4.2 Hauptschalter (EIN/AUS)

Am Hauptschalter wird die Wärmepumpe ein- und ausgeschaltet.

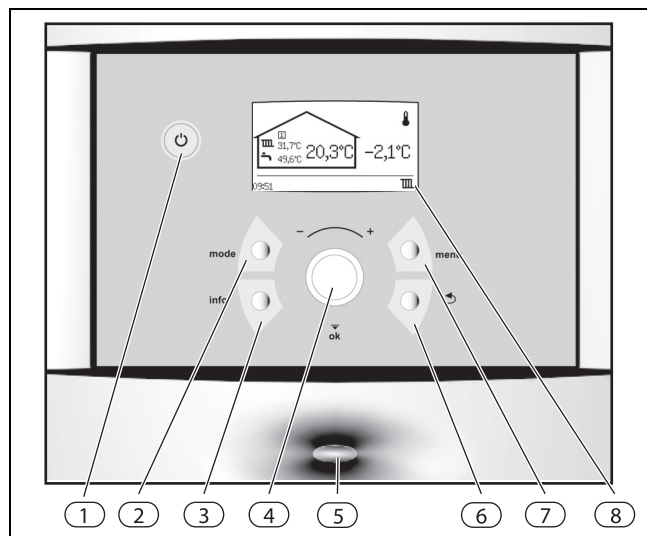
### 4.3 Betriebs- und Störungsleuchte

Verhalten	Funktionsbeschreibung
Die Leuchte leuchtet konstant blau.	Die Wärmepumpe ist in Betrieb.
Die Leuchte blinkt schnell.	Ein Alarm wurde ausgelöst und noch nicht bestätigt.
	Ein Alarm wurde bestätigt, aber die Ursache für den Alarm wurde nicht behoben.
Die Leuchte blinkt langsam.	Die Wärmepumpe ist im Stand-by Modus <sup>1)</sup> .

Tab. 2 Alarmleuchte Regler

1) Stand-by bedeutet, dass die Wärmepumpe in Betrieb ist, aber kein Heiz- oder Warmwasserbedarf durch Ausschalten über den Ein/Aus Taster vorliegt.

### 4.4 Display

Auf dem Display können Sie:

- Informationen der Wärmepumpe ablesen.
- Menüs einsehen, auf die Sie Zugriff haben.
- Eingestellte Werte ändern.

### 4.5 Menü-Taste und Drehknopf

Mit der Taste können Sie von der Standardanzeige aus die Menüs aufrufen. Mit dem Drehknopf können Sie:

- In den Menüs navigieren und Werte einstellen:

- Drehknopf drehen, um die verschiedenen Menüs einer Ebene zu sehen oder um einen eingestellten Wert zu ändern.
- Drehknopf drücken, um zu einer untergeordneten Menüebene zu wechseln oder um eine geänderte Einstellung zu speichern.

### 4.6 Zurück-Taste

Mit der Taste können Sie:

- Zur übergeordneten Menüebene zurückkehren.
- Die Einstellungsanzeige verlassen, ohne den eingestellten Wert zu ändern.

### 4.7 Modus-Taste

Mit der Taste können Sie die Betriebsart ändern.

- die Betriebsart ändern.



Mit Hilfe der -Taste kann die Reglersprache geändert werden.

- ▶ -Taste in der Standardanzeige mind. 5 s lang gedrückt halten, anschließend die gewünschte Sprache auswählen.

### 4.8 Info-Taste

Mit der Taste können Sie Informationen zu Betrieb, Temperaturen, Programmversion usw. aufrufen.

## 5 Bedienung der Menüs

### 5.1 Standardanzeige

Die *Standardanzeige* zeigt verschiedene Temperaturen, die Uhrzeit und aktuelle Betriebssymbole an. Das Display zeigt abwechselnd die Informationen **Raumtemperatur** (wenn ein Raumtemperaturfühler installiert ist) und **Vorlauftemperatur** für jeden installierten Kreis an.



Bild 2 Standardanzeige

- [1] Außentemperatur
- [2] Aktuelle Betriebssymbole
- [3] Raumtemperatur des Kreises
- [4] Uhrzeit
- [5] Warmwassertemperatur
- [6] Vorlauftemperatur des Kreises
- [7] Nummer des jeweiligen Heizkreises



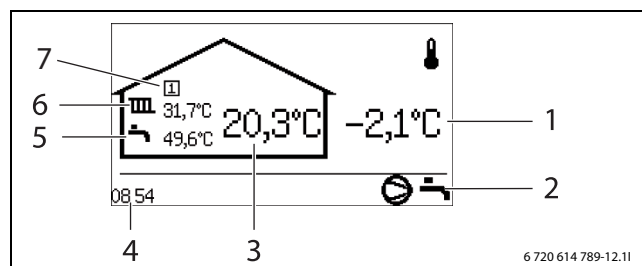

Bild 3 Standardanzeige, Kreis 2 wird angezeigt

## 5.2 Funktionen aufrufen und Werte ändern

Die *Menüübersicht* (→ Seite 8) zeigt die Funktionen an, die mit der Taste  und dem Drehknopf ausgewählt werden können.

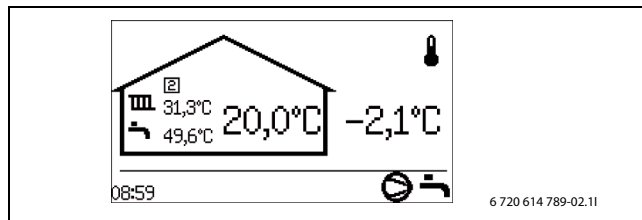
- ▶ Taste  drücken.



Bild 4

- ▶ Drehknopf drehen, um eine Funktion zu markieren.

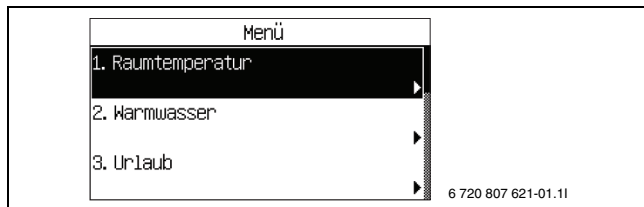

Bild 5

- ▶ Drehknopf drücken, um die Funktion aufzurufen. Die ersten drei Untermenüs der Funktion *Warmwasser* werden angezeigt.

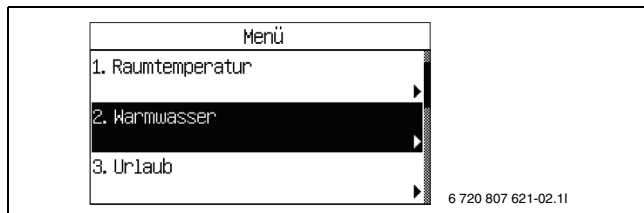

Bild 6

- ▶ Drehknopf drücken, um die Funktion aufzurufen.



Bild 7

- ▶ Drehknopf drehen, um den eingestellten Wert zu ändern.



Bild 8

- ▶ Drehknopf drücken, um den Wert zu speichern oder Taste  drücken, um die Einstellung ohne Speichern zu verlassen.



Bild 9

Nach dem Speichern kehrt der Regler automatisch in das Menü zurück.



Bild 10



**Sparbetrieb** und **Komfort** werden im Kapitel Warmwasserbetrieb genauer erläutert (→ Kapitel 8.3).

## 5.3 Hilfefunktion im Display



Bild 11 Hilfsinformation 1

- [1] Menüebene **Warmwasser**
- [2] Auswahlliste. Das markierte Feld zeigt die aktuelle Position in der Ebene **Warmwasser** an.
- [3] Der Pfeil zeigt an, dass sich auf der nächsten Ebene ein Untermenü befindet.
- [4] Die Punkte zeigen an, dass auf der nächsten Ebene eine Einstellung vorgenommen werden kann.
- [5] Die Funktion ist markiert.
- [6] Drei Funktionen der Menüebene **Warmwasser**.

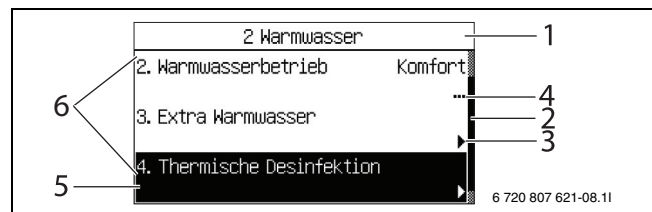

Bild 12 Hilfsinformation 2

- [1] Grafische Anzeige des Wertes
- [2] Größter Wert
- [3] Einheit
- [4] Vorheriger Wert
- [5] Geänderter Wert (wird durch Drücken des Drehknopfs gespeichert)
- [6] Kleinster Wert

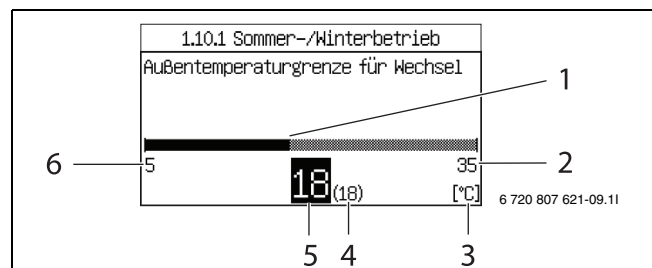

Bild 13 Hilfsinformation 3

[1] Alternative 4 von 9

## 6 Informationen der Wärmepumpe

Die Wärmepumpe gibt Informationen über Temperaturen, Betriebsmodus, eventuelle Störungen usw. an.

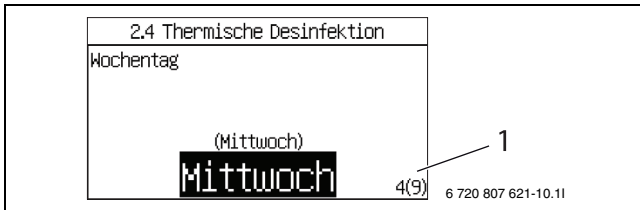
### 6.1 Betriebsinformationen

In der *Standardanzeige* werden verschiedene Temperaturen und Uhrzeit angezeigt. Unterschiedliche Symbole zeigen an, welche Funktionen erforderlich oder in Betrieb sind.



Bild 14

### 6.2 Info-Taste

- ▶ In der *Standardanzeige* die Taste drücken. Detaillierte Informationen zu Temperaturen, Betriebsart u. A. werden angezeigt.
- ▶ Drehknopf drehen, um durch die Informationen zu blättern.
- ▶ Taste drücken, um zur *Standardanzeige* zurückzukehren.
- ▶ In einem Menüfenster die Taste drücken. Die detaillierte Information wird so lange angezeigt, wie die Taste gedrückt wird.
- ▶ Taste loslassen. Das Menüfenster wird angezeigt.

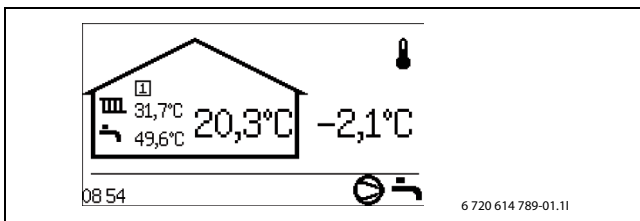

Bild 15

### 6.3 Betriebssymbole

In der *Standardanzeige* werden unten rechts Symbole für unterschiedliche Funktionen und Komponenten angezeigt, die erforderlich oder in Betrieb sind.

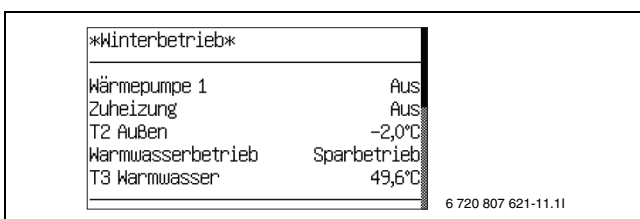

Bild 16 Betriebssymbole

- [1] Kompressor
- [2] Alarm (Kompressor, Zuheizer)
- [3] Wärme
- [4] Elektrischer Zuheizer
- [5] Sperrzeit
- [6] Zuheizer mit Mischer (Kessel)
- [7] Warmwasser
- [8] Extra Warmwasser
- [9] Thermische Desinfektion
- [10] Schwimmbad (Zubehör)
- [11] Kühlung (Zubehör)
- [12] Estrichtrocknung
- [13] Externe Regelung
- [14] Programm/Zeitsteuerung
- [15] Party-Modus
- [16] Urlaub
- [17] Informationsprotokoll

## 7 Übersicht Menü

- 1 Raumtemperatur
- 2 Warmwasser
- 3 Urlaub
- 6 Energiemessungen
- 7 Timer

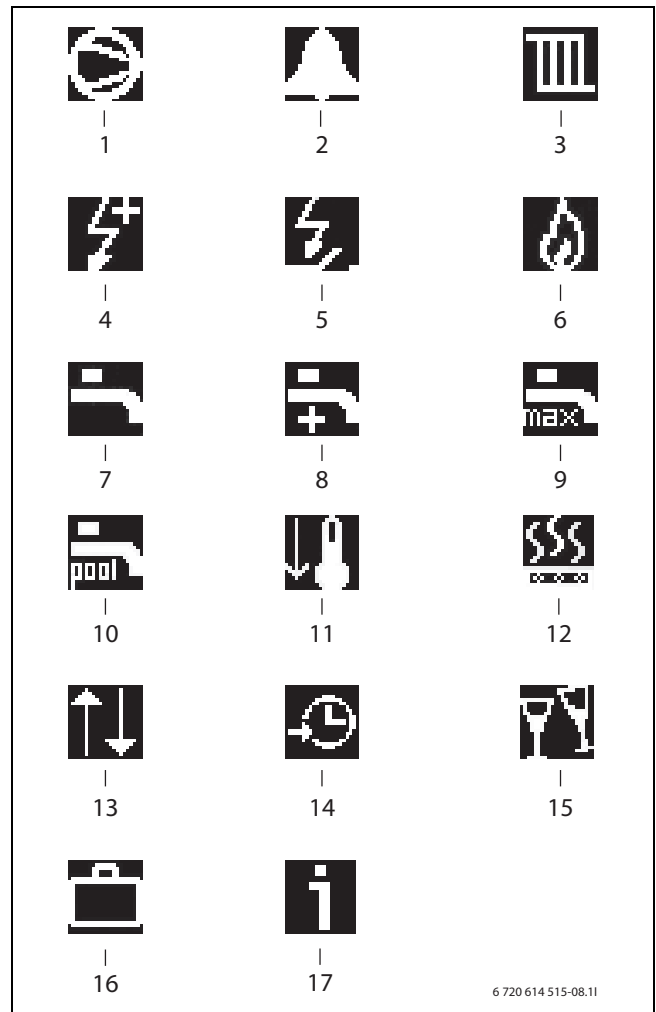
- 8 Externe Regelung
- 12 Allgemeines
- 13 Alarme
- 14 Zugriffsebene
- 15 Auf Werkseinstellungen zurücksetzen

WP x = Wärmepumpe 1 oder 2 / Kompressor 1 oder 2

Nr.	Name	Werkseinstellung	Kleinstwert	Größter Wert	Alternative
1	Raumtemperatur				
1.1	Kreis 1 Heizung				
1.1.5	Heizkurve				
1.1.6	Laufzeit Kompressor 1 ein/aus	20,0	10,0 (Komfort)	30,0 (Sparbetrieb)	
1.1.7	Laufzeit Kompressor 2 ein/aus	20,0	10,0 (Komfort)	30,0 (Sparbetrieb)	
1.1.10	Raumfühler				
1.1.10.1	Raumtemperatureinfluss (mit Raumtemperaturfühler)	3,0	0,0	10,0	
1.1.11	Raumtemperaturprogramm				
1.1.11.1	Aktives Programm	WP optimiert			WP optimiert/Programm 1/ Programm 2
1.1.11.2	Aktives Programm anzeigen/ändern				
1.1.11.3	Raum Normaltemperatur	20,0 °C	10,0 °C	35,0 °C	
1.1.11.4	Wärme +/- (kein Raumtemperaturfühler)	=			--/+/++
1.1.11.6	Raumtemperatureinfluss	3,0	0,0	10,0	
1.1.11.7	Raum Abweichtemperatur	17 °C	10 °C	30 °C	
1.1.11.8	In alle Heizkreise kopieren	Nein			Nein/Ja
1.3	Kreis 2 (optional)				
1.3.5	Heizkurve (siehe 1.1.5)				
1.3.7	Raumfühler (siehe 1.1.10)				
1.3.8	Raumtemperaturprogramm (siehe 1.1.11)				
1.4	Kreis 3 (optional) (siehe 1.3)				
1.5	Kreis 4 (optional) (siehe 1.3)				
1.10	Allgemeines				
1.10.1	Sommer-/Winterbetrieb				
1.10.1.1	Winterbetrieb	Automatisch			Ein/Automatisch/Aus
1.10.1.2	Außentemperaturgrenze für Wechsel	18 °C	5 °C	35 °C	
2	Warmwasser				
2.2	Warmwasserbetrieb	Sparbetrieb			Komfort/Sparbetrieb
2.3	Extra Warmwasser				
2.3.1	Zeitraum für Extra Warmwasser	0h	0h	48h	
2.3.2	Extra Warmwasser Stoptemperatur	65,0 °C	50,0 °C	65,0 °C	
2.4	Thermische Desinfektion				
2.4.1	Wochentag	Mittwoch			Kein/Tag/Alle
2.4.2	Wochenintervall	1	1	4	
2.4.3	Startzeit	3:00	0:00	23:00	
2.5	Warmwasserprogramm				
2.5.1	Aktives Programm	Immer Warmwasser			Immer Warmwasser/Programm 1/ Programm 2
2.5.2	Aktives Programm anzeigen/ändern				
3	Urlaub				
3.1	Kreis 1 und Warmwasser				
3.1.1	Urlaubsfunktion aktivieren	Nein			Nein/Ja
3.1.2	Startdatum				
3.1.3	Enddatum				
3.1.4	Raumtemperatur	17,0 °C	10,0 °C	35,0 °C	
3.1.5	In alle Heizkreise kopieren	Nein			Nein/Ja
3.1.6	Warmwasserproduktion blockieren	Nein			Nein/Ja
3.2	Kreis 2 (optional) (siehe 3.1)				
3.3	Kreis 3 (optional) (siehe 3.1)				
3.4	Kreis 4 (optional) (siehe 3.1)				
6	Energiemessungen				

Tab. 3 Übersicht Menü



Nr.	Name	Werkseinstellung	Kleinster Wert	Größter Wert	Alternative
6.1	Produzierte Energie				
6.2	Energieverbrauch elektr. ZH				
7	Timer (Nur laufende Timer werden angezeigt)				
8	Externe Regelung				
8.1	Wärmepumpe 1				
8.1.1	Externer Eingang 1				
8.1.1.14	Raumtemperatur	Nein (0,0 °C)	10,0 °C	35,0 °C	
8.1.2	Externer Eingang 2 (siehe 8.1.1)				
8.2	Wärmepumpe 2 (siehe 8.1)				
8.5	Externer Eingang Kreis 2 (optional)				
8.5.2	Heizung bei ausgelöstem Fußbodenthermostat blockieren	Nein			Nein/Ja
8.5.3	Heizung blockieren	Nein			Nein/Ja
8.5.6	Raumtemperatur	Nein (0,0 °C)	10,0 °C	35,0 °C	
8.6	Externer Eingang Kreis 3 (optional) (siehe 8.5)				
8.7	Externer Eingang Kreis 4 (optional) (siehe 8.5)				
12	Allgemeines				
12.1	Einstellungen Raumfühler				
12.1.1	Außentemperatur im Raumfühler anzeigen	Nein			Nein/Ja
12.2	Datum einstellen				JJJJ-MM-TT
12.3	Zeit einstellen				hh:mm:ss
12.4	Sommer-/Winterzeit	Automatisch			Manuell/Automatisch
12.6	Display-Kontrast	50%	20%	100%	
12.7	Sprache				
13	Alarmer				
13.1	Informationsprotokoll				
13.2	Informationsprotokoll löschen				
13.3	Alarmprotokoll				
13.4	Alarmprotokoll löschen	Nein			Nein/Ja
13.7	Alarmanzeige				
13.7.1	Alarmsummersignal				
13.7.1.1	Intervall	2s	1s	3600s (60min)	
13.7.1.2	Blockierungszeit	Aus			Startzeit 0:00-23:45/Stopzeit 0:00-23:45
13.7.2	Alarmanzeige Regler				
13.7.2.1	Alarmsummer blockieren	Nein			Nein/Ja
13.7.3	Alarmanzeige Raumfühler				
13.7.3.2	Alarmleuchte blockieren	Nein			Nein/Ja
14	Zugriffsebene				
15	Auf Werkseinstellungen zurücksetzen				

Tab. 3 Übersicht Menü

## 8 Einstellungen des Menüs Kundenebene

### 8.1 Funktionen der Modus-Taste

Durch Drücken der Taste  können folgende Funktionen direkt ausgewählt werden:

- **Raum Normaltemperatur / Wärme +/-**
- **Warmwasserbetrieb**
- **Zeitraum für Extra Warmwasser**
- **Party**
- **Urlaub**
- **Kühlung deaktivieren**



Mit Hilfe der -Taste kann die Reglersprache geändert werden.

- ▶ -Taste in der Standardanzeige mind. 5 s lang gedrückt halten, anschließend die gewünschte Sprache auswählen.

#### Raum Normaltemperatur / Wärme +/-

Hier können Temperaturänderungen für **Kreis 1** vorgenommen werden. Wenn der Kreis über einen Raumtemperaturfühler verfügt, erscheint die Anzeige **Raum Normaltemperatur**, ansonsten wird **Wärme +/-** angezeigt.

- ▶ Zur Beschreibung der Einstellung von **Raum Normaltemperatur** (→ Kapitel 8.2, **1.1.11.3 Raum Normaltemperatur**).
- ▶ Zur Beschreibung der Einstellung von **Wärme +/-** (→ Kapitel 8.2, **1.1.11.4 Wärme +/-**).



Eine Änderung der Wärmeeinstellung, z. B. Erhöhen oder Absenken der Raumtemperatur, zeigt erst nach einer gewissen Zeit eine Wirkung. Das gleiche gilt bei schnellen Veränderungen der Außentemperatur. Warten Sie daher mindestens einen Tag ab, bevor Sie eventuelle neue Änderungen vornehmen.

#### Warmwasserbetrieb

- ▶ Zur Beschreibung der Einstellung von **Warmwasserbetrieb** (→ Kapitel 8.3, **2.2 Warmwasserbetrieb**).

#### Zeitraum für Extra Warmwasser

- ▶ Zur Beschreibung der Einstellung von **Extra Warmwasser** (→ Kapitel 8.3, **2.3 Extra Warmwasser**).



Wir empfehlen, nach einer Zeit mit blockierter Warmwasserproduktion (z. B. Urlaub) die Funktion Extra Warmwasser zu aktivieren, um mögliche Bakterien zu beseitigen und schnell wieder die gewünschte Warmwassertemperatur zu erreichen.

#### Party

Im Partybetrieb wird das laufende Raumtemperaturprogramm während der eingestellten Zeit unterbrochen, um Temperaturabsenkungen zu verhindern.

##### >> Anzahl Stunden

Werkseinstellung	0h
Kleinster Wert	0h
Größter Wert	99h

Tab. 4 Partyperiode

- ▶ Anzahl der Stunden wählen, in denen der Partybetrieb aktiv sein soll. Die Funktion wird in den aktivierten Kreisen sofort gestartet.

##### >> Kreis x

Werkseinstellung	Nein
Alternative	Nein/Ja

Tab. 5 Partybetrieb aktivieren

- ▶ **Ja** wählen, um die Betriebsart Party zu aktivieren. Der Partybetrieb kann für jeden installierten Kreis gewählt werden. Das Menü wird nur angezeigt, wenn mehr als ein Kreis installiert ist.

##### >> Partybetrieb deaktivieren

Werkseinstellung	Nein
Alternative	Nein/Ja

Tab. 6 Partybetrieb deaktivieren

- ▶ **Ja** wählen, um den laufenden Partybetrieb in allen aktivierten Kreisen zu deaktivieren. Die Wärmepumpe geht in den Programmbetrieb über. Das Menü wird nur angezeigt, wenn der Partybetrieb aktiviert ist.

#### Urlaub

- ▶ Zur Beschreibung der Einstellung von **Urlaub** (→ Kapitel 8.4, **3 Urlaub**).

#### Kühlung deaktivieren

Dieses Menü wird nur angezeigt, wenn die Kühlfunktion installiert ist. Das Menü hat Einfluss auf alle Kreise mit Kühlung.



Es dauert sehr lange, bis der Kühlbetrieb die Temperatur im Haus beeinflusst. Warten Sie daher nach der Deaktivierung/Aktivierung mindestens einen Tag ab, bevor Sie weitere Einstellungen vornehmen.

## 8.2 Raumtemperatur

In der Standardanzeige die Taste  drücken, um das Hauptmenü aufzurufen. **1 Raumtemperatur** wählen, um die Heizung einzustellen.

Unter **1 Raumtemperatur** befinden sich:

- **1.1 Kreis 1 Heizung**
- **1.3/1.4 Kreis 2, 3...**
- **1.10 Allgemeines**

### 1.1 Kreis 1 Heizung

#### 1.1.5 Heizkurve

Die Heizkurve regelt die Vorlauftemperatur für die Heizkreise. Die Heizkurve gibt an, wie hoch die Vorlauftemperatur im Verhältnis zur Außentemperatur sein darf. Der Regler erhöht die Vorlauftemperatur, sobald die Außentemperatur sinkt. Die Vorlauftemperatur wird von Fühler T1 für Kreis 1 (E11.T1) und von Fühler T1 für Kreis 2 (E12.T1) gemessen.

Jeder Kreis wird von einer eigenen Heizkurve gesteuert. Der Installateur stellt für jeden Kreis den Typ des Heizsystems, **Heizkörper** oder **Fußboden**, ein. Die Kurve für **Fußboden** hat einen niedrigeren Wert, da der Fußboden eine niedrigere Vorlauftemperatur haben muss.



Bild 17 Heizkörper

Das Bild zeigt die werkseitig eingestellte Kurve für den Heizkörperkreis. Bei  $-2,5^{\circ}\text{C}$  beträgt der Sollwert des Vorlaufs  $37,4^{\circ}\text{C}$ .

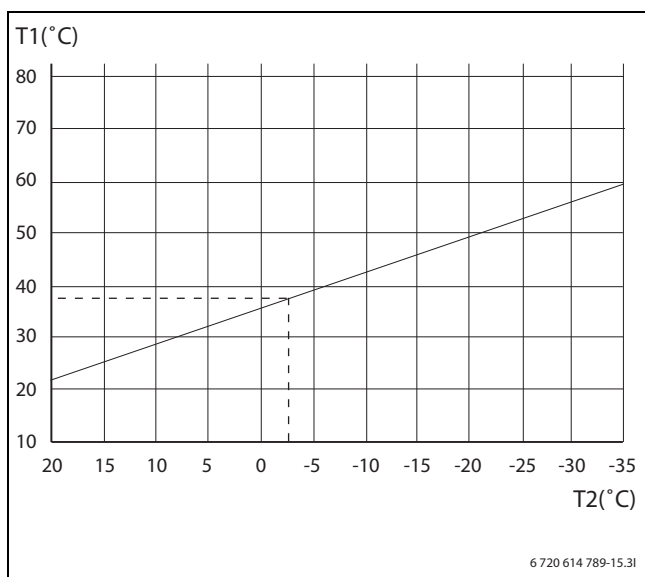

Bild 18 Fußbodenheizung

Das Bild zeigt die werkseitig eingestellte Kurve für den Fußbodenkreis. Bei  $-2,5^{\circ}\text{C}$  beträgt der Sollwert des Vorlaufs  $27,2^{\circ}\text{C}$ .

### Einstellung der Heizkurve

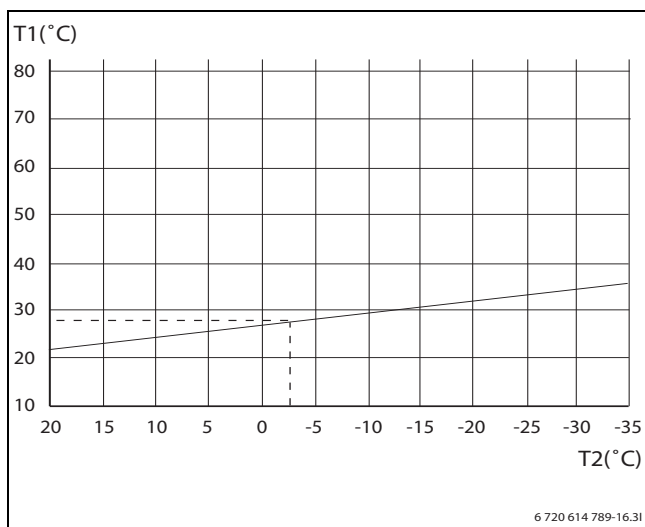

Bei einer zu hoch eingestellten Heizkurve erscheint im Display die Meldung **Einstellung der Heizkurve zu hoch**.

- Heizkurveneinstellung ändern.

Die Heizkurve wird für jeden Heizkreis eingestellt. Wenn die Raumtemperatur im Heizkreis als zu hoch oder zu niedrig empfunden wird, kann die Heizkurve angepasst werden.

Die Kurve kann auf unterschiedliche Arten geändert werden. Die Kurvensteigung kann durch Verschieben der Vorlauftemperatur nach oben oder unten verändert werden. Dies ist für den linken Endpunkt (Wert bei Außentemperatur  $20^{\circ}\text{C}$ , Werkseinstellung  $22,0^{\circ}\text{C}$ ) und den rechten Endpunkt (Wert bei Außentemperatur  $-35^{\circ}\text{C}$ , Werkseinstellung  $60,0^{\circ}\text{C}$ ) möglich. Darüber hinaus kann die Kurve durch je  $5^{\circ}\text{C}$  Außentemperatur beeinflusst werden.

Der Wert bei  $0^{\circ}\text{C}$  wird oben links über der Kurve angezeigt, Werkseinstellung  $35,7^{\circ}\text{C}$ .



Bild 19 Einstellungsanzeige Heizkurve (Heizung)

Linken Endpunkt ändern:

- Drehknopf drücken, wenn das Quadrat markiert ist. Der Wert ist markiert.

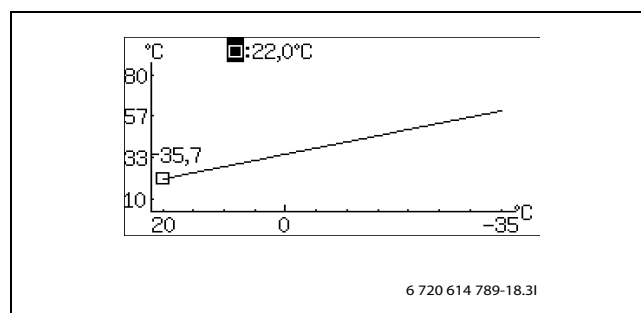

Bild 20

- Drehknopf drehen, um den Wert zu ändern. Drehknopf drücken, um zu speichern oder Taste drücken, um die Einstellung ohne Speichern zu verlassen. Das Quadrat ist im Display weiterhin markiert, der eventuell geänderte Wert wird hinter dem Quadrat angezeigt. Zudem wird die Kurve entsprechend dem neuen Wert aktualisiert.

Rechten Endpunkt ändern:

- Drehknopf drehen, wenn das Quadrat markiert ist. Das oberste Quadrat zeigt die Außentemperatur und den entsprechenden Kurvenwert an. Der Kreis markiert die aktuelle Kurvenposition.
- Drehknopf weiter drehen, bis wieder ein Quadrat vor der Zeile angezeigt wird.
- Drehknopf drücken, um den Wert zu markieren.

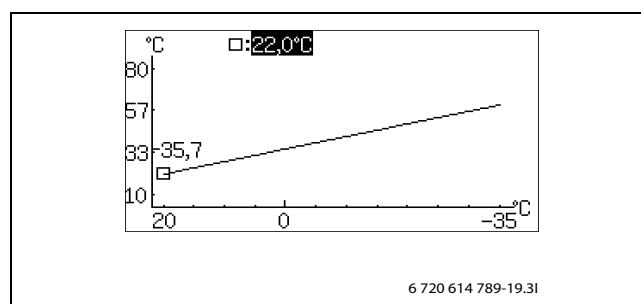

Bild 21

- Drehknopf drehen, um den Wert zu ändern. Drehknopf drücken, um zu speichern oder Taste drücken, um die Einstellung ohne Speichern zu verlassen. Das Quadrat ist im Display weiterhin markiert, der eventuell geänderte Wert wird hinter dem Quadrat angezeigt. Zudem wird die Kurve entsprechend dem neuen Wert aktualisiert.

Einen einzelnen Wert ändern, z. B. den Wert bei Außentemperatur  $0^{\circ}\text{C}$ :

- Drehknopf bei markiertem Quadrat drehen, bis  $0^{\circ}\text{C}$  markiert ist (→ Bild 20).
- Drehknopf drücken, um den Wert zu markieren.

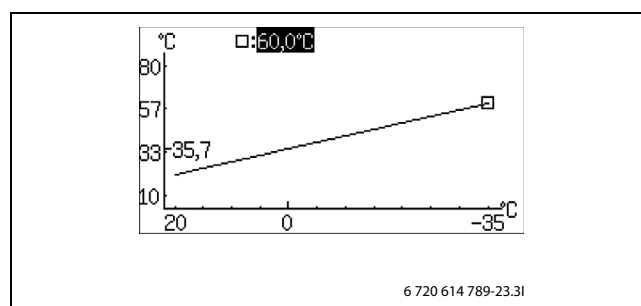

Bild 22

- ▶ Drehknopf drehen, um den Wert zu ändern.



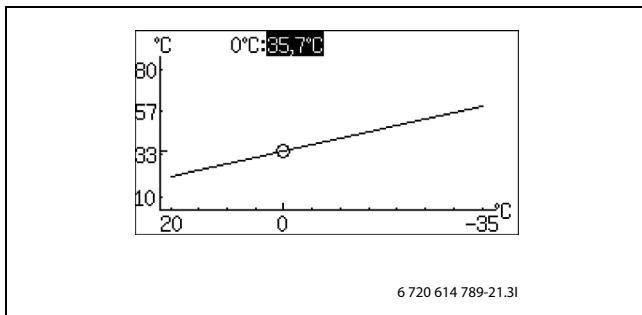

Bild 23

- ▶ Drehknopf drücken, um zu speichern oder Taste  drücken, um die Einstellung ohne Speichern zu verlassen.
- ▶ Taste  drücken, um zum übergeordneten Menü zurückzukehren.

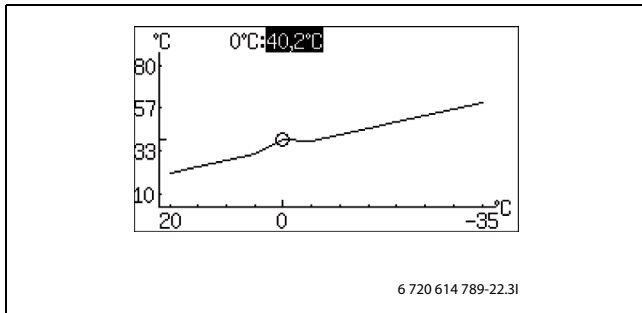

**Empfehlungen:**

- ▶ Wert des rechten Endpunkts erhöhen, wenn es bei niedrigen Außentemperaturen zu kalt ist.
- ▶ Bei 0 °C Kurvenwert erhöhen, wenn es sich bei Außentemperaturen um 0°C zu kalt anfühlt.
- ▶ Für eine Feineinstellung der Wärme Kurvenwert im linken und rechten Endpunkt um den gleichen Wert erhöhen oder absenken (die Kurve wird parallel verschoben).

**1.1.6 Laufzeit Kompressor 1 ein/aus**

- ▶ Einstellen, wie lange der Kompressor im Heizbetrieb ein-/ausgeschaltet sein soll. Höhere Einstellwerte resultieren in weniger Kompressorstarts und stopps, wodurch eine höhere Einsparung erzielt wird. Dabei sind jedoch höhere Temperaturschwankungen in der Heizungsanlage möglich als bei niedriger eingestellten Werten.

**1.1.7 Laufzeit Kompressor 2 ein/aus**

- ▶ Werte entsprechend der Beschreibung für **1.1.6 Laufzeit Kompressor 1 ein/aus** einstellen.

**1.1.10 Raumfühler**

**1.1.10.1 Raumtemperatureinfluss (mit Raumtemperaturfühler)**

- ▶ Einstellen, um wie viel eine um 1 K (°C) unterschiedliche Raumtemperatur den Sollwert der Vorlauftemperatur beeinflussen soll. Beispiel: bei 2 K (°C) Abweichung von der eingestellten Raumtemperatur wird der Sollwert der Vorlauftemperatur um 6 K (°C) geändert (2 K Abweichung \* Faktor 3 = 6 K).

**1.1.11 Raumtemperaturprogramm**

- ▶ Auswählen, ob der Kreis mit Hilfe eines Programms geregelt werden soll oder nicht.

**WP optimiert**

Beim optimierten Betrieb regelt der Regler ohne Veränderungen im Laufe des Tages nur auf den Sollwert des Vorlaufs hin (→ Kapitel 8.2.1). Dieser Betrieb bietet besten Komfort und optimale Energieeinsparungen.

**Programm 1 und 2**

Diese Auswahl ermöglicht durch die Einstellung der Schaltzeiten sowie der Normal- und Abweichtemperatur die Definition eigener Programme für die Zeitsteuerung.

Programm	Tag	Start	Stopp
Programm 1, 2	Mo - So	5:30	22:00

Tab. 7 Programm 1 und 2

Einstellen der gewünschten Zeit pro Tag:

- ▶ **Programm 1** oder **Programm 2** wählen.
- ▶ Menü **1.1.11.2 Aktives Programm anzeigen/ändern** aufrufen.
- ▶ Drehknopf drehen, um den Tag einzustellen.



Bild 24

- ▶ Drehknopf drücken, um den zu ändernden Wert zu markieren.



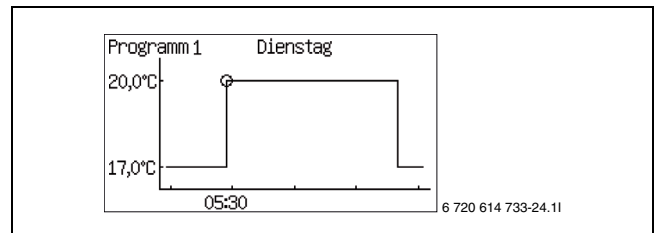

Bild 25

- ▶ Drehknopf drehen, bis die gewünschte Einstellung angezeigt wird.
- ▶ Drehknopf drücken.
- ▶ Drehknopf drehen, um zusätzliche Werte wie oben einzustellen.
- ▶ Taste  drücken, um zur übergeordneten Menüebene zurückzukehren.

- ▶ **Alternative bei Speichern** wählen:
  - Zurücksetzen ohne Speicherung
  - Programm 1
  - Programm 2

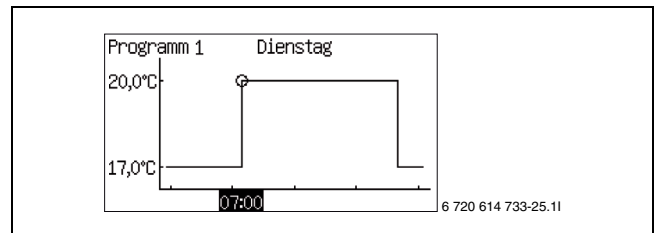
Die eingestellten Veränderungen werden als gewähltes Programm gespeichert oder nicht gespeichert.

- ▶ Menü **1.1.11.3 Raum Normaltemperatur** aufrufen.
- ▶ Menü **1.1.11.7 Raum Abweichtemperatur** aufrufen.

**Raumtemperaturprogramm mit installiertem Raumtemperaturfühler:**

**1.1.11 Raumtemperaturprogramm**

**1.1.11.1 Aktives Programm**

Wenn Sie ein Programm ausgewählt haben, wird beim Drehen des Drehknopfs folgendes angezeigt:

**1.1.11.2 Aktives Programm anzeigen/ändern**

**1.1.11.3 Raum Normaltemperatur**

- ▶ Gewünschten Sollwert der Raumtemperatur einstellen.

**1.1.11.6 Raumtemperatureinfluss**

- ▶ Werte entsprechend der Beschreibung für **1.1.10.1 Raumtemperatureinfluss** einstellen.

### 1.1.11.7 Raum Abweichtemperatur

- ▶ Temperatur einstellen, die für dieses Programm als Abweichtemperatur gelten soll.  
Das Menü wird nur angezeigt, wenn **Program 1** oder **Program 2** ausgewählt ist.

### 1.1.11.8 In alle Heizkreise kopieren

- ▶ Für die gleiche Regelung aller installierten Kreise **Ja** wählen.  
Das Menü wird nur für **Kreis 1** angezeigt.

### Raumtemperaturprogramm ohne installierten Raumtemperaturfühler:

#### 1.1.11 Raumtemperaturprogramm

##### 1.1.11.1 Aktives Programm

##### 1.1.11.2 Aktives Programm anzeigen/ändern

Wie mit installiertem Raumtemperaturfühler, siehe oben.

##### 1.1.11.3 Raum Normaltemperatur

- ▶ Im Raum gemessenen Wert einstellen.  
Das Temperaturprogramm verwendet den angegebenen Wert zur Berechnung des Unterschieds zwischen Normal- und Abweichtemperatur.

##### 1.1.11.4 Wärme +/-

- ▶ Mit dieser Funktion kann die Raumtemperatur so eingestellt werden, dass die normale Raumtemperatur (siehe voriges Menü) zur gewünschten Raumtemperatur wird.
- ▶ Diese Funktion wird für einfaches Erhöhen oder Absenken der Heizung verwendet, wenn kein Raumtemperaturfühler installiert ist.
  - - ergibt eine ca. 1 °C niedrigere Raumtemperatur.
  - ergibt eine ca. 0,5 °C niedrigere Raumtemperatur.
  - + ergibt eine ca. 0,5 °C höhere Raumtemperatur.
  - ++ ergibt eine ca. 1 °C höhere Raumtemperatur.

##### 1.1.11.6 Raumtemperatureinfluss

- ▶ Werte entsprechend der Beschreibung für **1.1.10.1 Raumtemperatureinfluss** einstellen.

##### 1.1.11.7 Raum Abweichtemperatur

Wie mit installiertem Raumtemperaturfühler, siehe oben.

##### 1.1.11.8 In alle Heizkreise kopieren

Wie mit installiertem Raumtemperaturfühler, siehe oben.



Eine Änderung der Wärmeeinstellung, z. B. Erhöhen oder Absenken der Raumtemperatur, zeigt erst nach einer gewissen Zeit eine Wirkung. Das gleiche gilt bei schnellen Veränderungen der Außentemperatur. Warten Sie daher mindestens einen Tag ab, bevor Sie eventuelle neue Änderungen vornehmen.

### 1.3 Kreis 2 (optional)

- ▶ Werte entsprechend der Beschreibung für **1.1 Kreis 1 Heizung** einstellen.

### 1.4 Kreis 3 (optional)

- ▶ Werte entsprechend der Beschreibung für **1.1 Kreis 1 Heizung** einstellen.

### 1.5 Kreis 4 (optional)

- ▶ Werte entsprechend der Beschreibung für **1.1 Kreis 1 Heizung** einstellen.

### 8.2.1 Sollwert

Der Sollwert für den Heizkreis ist die Vorlauftemperatur, die von der Wärmepumpe gehalten werden soll. Manchmal liegt der gemessene Istwert auf Grund von Schwankungen der Außentemperatur oder großem Warmwasserbedarf ein wenig darüber oder darunter.



Der vom Kunden/Installateur eingegebene Sollwert gilt meistens für die Raumtemperatur. Er wird vom Regler in einen entsprechenden Sollwert für die Vorlauftemperatur umgerechnet. 1 K (°C) der Raumtemperatur entspricht bei normalen Bedingungen ca. 3 K (°C) der Vorlauftemperatur.

Der Sollwert basiert normalerweise auf:

- Aktuellem Kurvenwert (Vorlauftemperatur bei aktueller Außentemperatur entsprechend geltender Heizkurve).
- Aktuellem Kurveneinfluss durch:
  - **Raumfühler**
  - **Urlaub**
  - **Aktives Programm**
  - **Externe Regelung**

### Sollwertberechnung

Der Sollwert des Heizkreises ist der aktuelle Kurvenwert, der um einen aktiven Kurveneinfluss verändert wird, falls vorhanden.

Die Prioritätsreihenfolge des Kurveneinflusses ist:

- **Externe Regelung**
- **Aktives Programm**
- **Urlaub**

Nur ein Einfluss kann aktiv sein. Wann und wie hoch der Einfluss sein darf, wird bei der jeweiligen Funktion eingestellt.

### Fester Sollwert

Ein fester Sollwert (nicht auf einer Kurve basierend) gilt bei:

- Externer Sollwert. Der Sollwert ist entsprechend dem Eingangssignal 0-10V, wobei 1V 10 °C und 10V 80 °C sind (0V löst Alarm aus).

### Sollwertbegrenzung

Der berechnete Sollwert wird laufend durch geltende zulässige Temperaturgrenzen kontrolliert.

Der geltende Sollwert T1 für **Kreis 1** und der gemessene Istwert für T1 werden verwendet, um den Heizbedarf ein- oder auszuschalten.

Für **Kreis 2, 3...** gilt: Bei einem niedrigen Istwert für T1 des gemischten Kreises im Verhältnis zum Sollwert wird mehr Heizwasser in den Kreis gemischt, damit der Sollwert gehalten wird.

Wenn die Vorlauftemperatur für eine bestimmte Zeit unter dem Sollwert liegt, besteht Heizbedarf und der Kompressor produziert Wärme, bevor die Temperatur im Haus zu weit sinkt. Dies erfolgt so lange, bis die Vorlauftemperatur einige Grad über dem Sollwert liegt. (Oder weil die **Maximale Betriebszeit für Heizung bei Warmwasserbedarf** verstrichen ist.)

Im Sommerbetrieb ist der Heizbedarf deaktiviert.

### 1.10 Allgemeines

#### 1.10.1 Sommer-/Winterzeit

##### 1.10.1.1 Winterbetrieb

**Ein** bedeutet dauerhaften Winterbetrieb. Wärme und Warmwasser werden produziert. **Aus** bedeutet dauerhaften Sommerbetrieb. Nur Warmwasser wird produziert. **Automatisch** bedeutet einen Wechsel entsprechend den eingestellten Außentemperaturen.

##### 1.10.1.2 Außentemperaturgrenze für Wechsel

Das Menü wird nur bei der Einstellung **Automatisch** unter **Winterbetrieb** angezeigt.



Bei einem Wechsel zwischen Sommerbetrieb und Winterbetrieb tritt eine gewisse Verzögerung auf, um ein häufiges Starten und Stoppen des Kompressors bei Außentemperaturen in der Nähe des eingestellten Wertes zu vermeiden.

## 8.3 Warmwasser

Unter **2 Warmwasser** befinden sich folgende Funktionen:

- Betriebsart wählen
- **2.3 Extra Warmwasser** aufrufen
- Angeben, wann **2.4 Thermische Desinfektion** ausgeführt werden soll
- **2.5 Warmwasserprogramm** einstellen

### 2.2 Warmwasserbetrieb

- ▶ Typ des Warmwassersystems wählen.  
**Sparbetrieb** bedeutet, dass das Warmwasser verglichen mit dem **Komfortbetrieb** etwas kühler sein darf, bevor die Warmwasserproduktion beginnt. Die Erwärmung stoppt bei einer niedrigeren Temperatur.
- ▶ Für mehr oder wärmeres Warmwasser in den **Komfortbetrieb** wechseln.  
Diese Einstellung sollte verwendet werden, wenn kein elektrischer Zuheizer vorhanden ist oder wenn Warmwasserzirkulation verwendet wird, da die Temperatur sonst zu niedrig wird.

Verglichen mit dem Komfortbetrieb ist die Ein- und Ausschalttemperatur im Sparbetrieb werkseitig ca. 8 K niedriger eingestellt. Dieser Wert kann vom Installateur verändert werden.

### 2.3 Extra Warmwasser

Extra Warmwasser wird produziert, indem während der eingestellten Stunden die Temperatur des Wassers im Warmwasserspeicher bis zur angegebenen Stoptemperatur erhöht wird.

#### 2.3.1 Zeitraum für Extra Warmwasser

- ▶ Einstellen, wie lange Extra Warmwasser produziert werden soll.

#### 2.3.2 Extra Warmwasser Stoptemperatur

- ▶ Stoptemperatur für Extra Warmwasser einstellen.

Die Wärmepumpe startet die Funktion unmittelbar und verwendet für die Temperaturerhöhung zunächst den Kompressor und anschließend den Zuheizer. Wenn die eingestellte Anzahl von Stunden vergangen ist, kehrt die Wärmepumpe zum Normalbetrieb zurück.



**GEFAHR:** Verbrühungsgefahr!

- ▶ Verwenden Sie bei einer Temperatur von über 60 °C einen Trinkwassermischer.

### 2.4 Thermische Desinfektion

Die Funktion **Thermische Desinfektion** erhöht die Wassertemperatur vorübergehend auf ca. 65 °C.

Zur Erhöhung der Warmwassertemperatur wird zunächst der Kompressor und anschließend nur der Zuheizer verwendet.

#### 2.4.1 Wochentag

- ▶ Einstellen, an welchem Tag die thermische Desinfektion erfolgen soll. **Kein** bedeutet, dass die Funktion deaktiviert ist. **Alle** bedeutet, dass die thermische Desinfektion täglich durchgeführt wird.  
Wenn die thermische Desinfektion deaktiviert wird, muss im Menü **2.2 Warmwasserbetrieb** der Komfortbetrieb gewählt werden.

#### 2.4.2 Wochenintervall

- ▶ Einstellen, wie oft die thermische Desinfektion erfolgen soll.
  - 1 bedeutet jede Woche.
  - 2 bedeutet, dass die thermische Desinfektion in allen geraden Wochen des Jahres durchgeführt wird, d. h. in Kalenderwoche 2, 4, 6 usw.
  - 3 bedeutet Woche 3, 6, 9 usw.
  - 4 bedeutet Woche 4, 8, 12 usw.

#### 2.4.3 Startzeit

- ▶ Zeitpunkt für die thermische Desinfektion einstellen.



**WARNUNG:** Verbrühungsgefahr!

Bei einer Warmwassertemperatur über 60 °C besteht ein Verletzungsrisiko durch Verbrühungen.

- ▶ Warmwasser direkt während und nach einer thermischen Desinfektion besonders vorsichtig entnehmen. Betrieb überwachen oder Warmwassermischer einbauen!

### 2.5 Warmwasserprogramm

**Programm 1** und **Programm 2** ermöglichen während der eingestellten Zeit das Blockieren der Warmwasserproduktion.

#### 2.5.1 Aktives Programm

#### 2.5.2 Aktives Programm anzeigen/ändern

Dieses Menü wird nur angezeigt, wenn **Programm 1** oder **Programm 2** ausgewählt wurde. Die Programme werden entsprechend der Beschreibung des Menüpunkts **1.1.11 Raumtemperaturprogramm** eingestellt.

## 8.4 Urlaub

Im Menüpunkt Urlaub (Abwesenheit) kann die Wärme auf einer höheren oder niedrigeren Stufe gehalten und die Warmwasserproduktion abgeschaltet werden.

### 3.1 Kreis 1 und Warmwasser

#### 3.1.1 Urlaubsfunktion aktivieren

#### 3.1.2 Startdatum

#### 3.1.3 Enddatum

- ▶ Start- und Enddatum für den gewünschten Zeitraum im Format JJJJ-MM-TT einstellen.  
Der Zeitraum beginnt und endet um 00:00 Uhr. Start- und Enddatum gehören zu diesem Zeitraum.
- ▶ Im Menü **3.1.1 Urlaubsfunktion aktivieren, Nein** wählen, um die Funktion vorzeitig zu beenden.

#### 3.1.4 Raumtemperatur

- ▶ Raumtemperatur für den Heizkreis während dieses Zeitraums einstellen.

#### 3.1.5 In alle Heizkreise kopieren

#### 3.1.6 Warmwasserproduktion blockieren

#### 3.2 Kreis 2 (optional)

- ▶ Werte entsprechend der Beschreibung für **3.1 Kreis 1 und Warmwasser** einstellen.

#### 3.3 Kreis 3 (optional)

- ▶ Werte entsprechend der Beschreibung für **3.1 Kreis 1 und Warmwasser** einstellen.

#### 3.4 Kreis 4 (optional)

- ▶ Werte entsprechend der Beschreibung für **3.1 Kreis 1 und Warmwasser** einstellen.

## 8.5 Energiemessungen



Die Energiemessung erfolgt pro Kompressor, die ermittelten Ergebnisse werden vor der Anzeige addiert.

### 6.1 Produzierte Energie

Hier wird **6.1 Produzierte Energie** in kWh für **6.1.1 Heizung** und **6.1.3 Warmwasser** angezeigt.

### 6.2 Energieverbrauch elektr. ZH

Hier wird **6.2 Energieverbrauch elektr. ZH** in kWh für **6.2.1 Heizung** und **6.2.2 Warmwasser** angezeigt.

## 8.6 Timer (Zeitprogramme)

Der Regler nutzt die Timer zur Steuerung zeitabhängiger Funktionen (z. B. **Zeitraum für Extra Warmwasser**). In der Kundenebene sind folgende Timer verfügbar (nur aktive Timer werden angezeigt):

Timer	Werkseinstellung
7.1 Extra Warmwasser	0h
7.3 Verzögerung Alarmbetrieb	1h
7.5 Betriebszeit für Heizung bei Warmwasserbedarf	20min
7.6 Betriebszeit für Warmwasser bei Heizbedarf	30min
7.7/7.8 Timer für Wärmepumpe x	
7.7.1/7.8.1 Startverzögerung Kompressor	10min
7.11 Timer für Zuheizung	
7.11.1 Zuheizung Startverzögerung	60min
7.11.2 Verzögerung der Mischerregelung nach ZH-Start	20min

Tab. 8 Timer

## 8.7 Externe Regelung

Wenn der externe Eingang schließt, führt der Regler die Funktionen aus, die auf **Ja** gesetzt sind oder anders als 0 eingestellt sind (**Raumtemperatur**). Wenn der externe Eingang nicht mehr geschlossen ist, kehrt der Regler zum Normalbetrieb zurück. Nur die installierten Funktionen werden angezeigt.

### 8.1 Wärmepumpe 1

#### 8.1.1 Externer Eingang 1

##### 8.1.1.9 Kompressor blockieren

##### 8.1.1.11 ZH blockieren

##### 8.1.1.12 Heizung bei ausgelöstem Fußbodenthermostat blockieren

##### 8.1.1.13 Heizung blockieren

##### 8.1.1.14 Raumtemperatur

- ▶ Raumtemperatur einstellen, die während der aktivierten externen Regelung erreicht werden soll.
- ▶ Ein Wert > 0 °C aktiviert die Funktion.

Wenn für einen Kreis an mehreren externen Eingängen Temperaturänderungen eingestellt werden, wird die höchste eingestellte Temperatur verwendet.

##### 8.1.1.15 Warmwasserproduktion blockieren

#### 8.1.2 Externer Eingang 2

- ▶ Werte entsprechend der Beschreibung für **8.1.1 Externer Eingang 1** einstellen.

### 8.2 Wärmepumpe 2

- ▶ Werte entsprechend der Beschreibung für **8.1 Wärmepumpe 1** einstellen.

### 8.5 Externer Eingang Kreis 2

#### 8.5.2 Heizung bei ausgelöstem Fußbodenthermostat blockieren

#### 8.5.3 Heizung blockieren

#### 8.5.6 Raumtemperatur

### 8.6 Externer Eingang Kreis 3

- ▶ Werte entsprechend der Beschreibung für **8.5 Externer Eingang Kreis 2** einstellen.

### 8.7 Externer Eingang Kreis 4

- ▶ Werte entsprechend der Beschreibung für **8.5 Externer Eingang Kreis 2** einstellen.

## 8.8 Allgemeines

Hier befinden sich u. A. die Einstellungen für Datum und Zeit.

### 12.1 Einstellungen Raumfühler

#### 12.1.1 Außentemperatur im Raumfühler anzeigen

### 12.2 Datum einstellen

### 12.3 Zeit einstellen

- ▶ Datum und Zeit bei Bedarf ändern. Diese Angaben verwendet der Regler zur Steuerung der Zeitprogramme (z. B. Urlaub oder Raumtemperaturprogramm).

### 12.4 Sommer-/Winterzeit

- ▶ Einstellen, ob ein automatischer Wechsel zwischen Sommer- und Winterzeit erfolgen soll (Datum entsprechend dem EU-Standard).

### 12.6 Display-Kontrast

- ▶ Gegebenenfalls die Helligkeit des Displays ändern.

### 12.7 Sprache

- ▶ Gegebenenfalls die Sprache ändern.

## 8.9 Störungen

Die unterschiedlichen Alarmer werden in (→ Kapitel 9) beschrieben.

Unter **13 Alarmer** befinden sich:

- **13.1 Informationsprotokoll**
- **13.2 Informationsprotokoll löschen**
- **13.3 Alarmprotokoll**
- **13.4 Alarmprotokoll löschen**
- **13.7 Alarmanzeige**

### 13.1 Informationsprotokoll

Das Informationsprotokoll enthält Informationen zur Wärmepumpe. In der Standardanzeige des Bedienfeldes wird das Symbol für das Informationsprotokoll angezeigt, wenn aktive Informationen vorliegen.

### 13.2 Informationsprotokoll löschen

Hier wird das Informationsprotokoll gelöscht.

### 13.3 Alarmprotokoll

Das Alarmprotokoll zeigt aufgetretene Alarmer und Warnungen an. Die Alarmerkategorie (→ Kapitel 9.5) wird oben links angezeigt. Wenn ein Alarm aktiv ist, wird auch das Alarmsymbol (→ Kapitel 6.3) im Alarmprotokoll und in der Standardanzeige des Bedienfeldes angezeigt.

### 13.4 Alarmprotokoll löschen

Hier wird das Alarmprotokoll gelöscht.

### 13.7 Alarmanzeige

Unter **Alarmanzeige** werden die Einstellungen für den Alarmsummer und die Betriebs- und Störungsleuchte vorgenommen.

#### 13.7.1 Alarmsummersignal

##### 13.7.1.1 Intervall

- ▶ Länge des Alarmsummerintervalls einstellen.  
Der Alarmsummer ertönt für eine Sekunde, die restliche Zeit des Intervalls ist er aus. Die Einstellung gilt für alle Alarmsummer.

##### 13.7.1.2 Blockierungszeit

- ▶ Einstellen, zwischen welchen Zeiten der Alarmsummer kein Summersignal geben soll.

#### 13.7.2 Alarmanzeige Regler

##### 13.7.2.1 Alarmsummer blockieren

Die Einstellung gilt nur für den Alarmsummer des Reglers.

##### 13.7.3 Alarmanzeige Raumfühler

##### 13.7.3.2 Alarmleuchte blockieren

- ▶ Einstellen, ob die Alarmleuchte abgeschaltet sein soll oder nicht.

Die Einstellung gilt für alle Raumtemperaturfühler.

## 8.10 Zugriffsebene

Standard der Zugriffsebene ist **Kunde**. Diese Ebene ermöglicht den Zugang zu allen Funktionen, die der Kunde benötigt. Der Installateur hat darüber hinaus Zugang zu weiteren Funktionen, die bei der Installation erforderlich sind.

### 8.11 Auf Werkseinstellungen zurücksetzen

► **Auf Werkseinstellungen zurücksetzen** und **Ja** wählen, um alle Kundeneinstellungen auf den werkseitig voreingestellten Wert zurückzusetzen. Die Einstellungen des Installateurs werden dadurch nicht geändert.

## 9 Störungen

### 9.1 Alarmleuchte Regler und Raumtemperaturfühler

Die Betriebs- und Störungsleuchte des Reglers zeigt den Status der Wärmepumpe und einen eventuellen Alarm an. Die Betriebs- und Störungsleuchte wird daher auch Alarmleuchte genannt.

Die Alarmleuchte des Raumtemperaturfühlers kann blockiert werden.

Verhalten	Funktionsbeschreibung
Die Leuchte leuchtet konstant blau.	Die Wärmepumpe ist in Betrieb.
Die Leuchte blinkt schnell.	Ein Alarm wurde ausgelöst und noch nicht bestätigt. Ein Alarm wurde bestätigt, aber die Ursache für den Alarm wurde nicht behoben.
Die Leuchte blinkt langsam.	Die Wärmepumpe ist im Stand-by Modus <sup>1)</sup> .

Tab. 9 Alarmleuchte Regler

1) Stand-by bedeutet, dass die Wärmepumpe in Betrieb ist, aber kein Heiz- oder Warmwasserbedarf durch Ausschalten über den Ein/Aus Taster vorliegt.

Bei bestimmten Alarmkategorien dient das Display des Raumtemperaturfühlers zur Alarmanzeige (→ 9.5). In diesem Fall blinkt das Display langsam rot, bis der Alarm am Wärmepumpenregler bestätigt oder automatisch zurückgesetzt wurde.

**Kategorie A-H sind Alarme, Kategorie I-J sind Warnungen/Informationen, Kategorie K-M sind Warnungen, Kategorie Z sind Informationen.**

Bedeutung	A	B	C	D	E	F	G	H	I	J	K	L	M	Z
Stoppt den Kompressor	X	X	X	X	X				X	X				
Stoppt den Zuheizer						X	X				X			
Aktiviert Alarmsummer/-leuchte	X	X	X	X	X	X	X	X						
Alarmverzögerung	5 s	3 s	15 min.	1 min.	5 s	1 s	1 s	1 s	5 s	5 s	2 s	5 s	0 s	0 s
Für einen Neustart ist eine Bestätigung erforderlich	X	X	X	X		X								
Kann ohne Bestätigung erneut gestartet werden					X		X	X	X	X	X		X	
Die Alarmanzeige muss bestätigt werden	X	X	X	X	X	X	X	X				X	X	
Wird im Informationsprotokoll hinterlegt									X	X				X

Tab. 10 Alarmkategorien

- [I] Gelegentlicher Stopp des Kompressors. Die Information kann während eines gewissen Zeitraums wiederholt auftreten. Bei häufigem Auftreten wird ein Alarm der Kategorie A ausgelöst.
- [J] Gelegentlicher Stopp des Kompressors. Die Information kann während eines gewissen Zeitraums wiederholt auftreten. Bei häufigem Auftreten wird ein Alarm der Kategorie A ausgelöst.
- [M] Probleme beim Leiterplattenanschluss.

### 9.6 Alarmanzeige

Das Display zeigt an, wenn ein Alarm/eine Warnung aufgetreten ist. Diese Information wird auch im Alarmprotokoll gespeichert. In der Standardanzeige des Bedienfelds wird das Alarmsymbol angezeigt (→ Kapitel 6.3).

**Beispiel für einen Alarm:**

Die Alarmanzeigefunktion des Raumtemperaturfühlers wird in diesem Kapitel als Alarmleuchte bezeichnet.

Die Alarmleuchte des Raumtemperaturfühlers kann blockiert werden.

### 9.2 Alarmsummer bei Alarm

Bei einem Alarm erklingt der Alarmsummer an der Wärmepumpe im eingestellten Alarmsummerintervall eine Sekunde lang. Der Alarmsummer kann für bestimmte Uhrzeiten oder auch komplett blockiert werden.

Bei einem Warnalarm erklingt kein Alarmsummer.

### 9.3 Bestätigen eines Alarms

Bestätigen bedeutet, dass Sie die Taste  drücken müssen, damit die Alarmanzeige ausgeblendet wird. Aus der Beschreibung des Alarms können Sie entnehmen, was nach der Bestätigung zu tun ist.

Warnungen müssen in den meisten Fällen nicht bestätigt werden. Die Alarmanzeige wird automatisch ausgeblendet, sobald die Ursache der Warnung beseitigt wurde. Dennoch können Warnungen bestätigt werden.

### 9.4 Alarmtimer, Alarmbetrieb

Bei einem Alarm, der den Kompressor stoppt, startet der Regler einen Timer mit einer Laufzeit von einer Stunde. Wenn der Timer abgelaufen ist, ohne dass die Störung behoben wurde, startet der Zuheizer.

### 9.5 Alarmkategorien

Die Alarme sind nach Art und Schwere der Störung in unterschiedliche Kategorien eingeteilt. Die Alarmkategorie wird in der Alarmanzeige und im Alarmprotokoll angezeigt.



Bild 26

### 9.7 Alarmfunktionen

Hier werden die unterschiedlichen Alarme aufgelistet. Die Überschrift enthält den Alarmtext.

Die meisten Alarmtexte beinhalten die Bezeichnung des Teils der Wärmepumpe, der den Alarm verursacht hat. Bei Kontakt mit dem Kundendienst muss immer die vollständige Alarminformation angegeben werden.

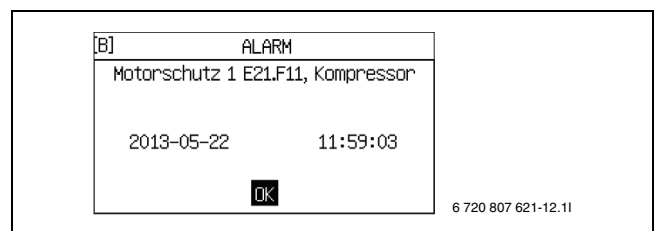
E21 bezieht sich auf Wärmepumpe 1, E22 auf Wärmepumpe 2.

E11 bezieht sich auf Kreis 1, E12 auf Kreis 2, E13 auf Kreis 3 usw.



Txx bezieht sich auf die unterschiedlichen Temperaturfühler.

### 9.7.1 Hohe Heizgastemperatur E2x.T6

**Funktionsbeschreibung:** Der Kompressor wird gestoppt, sobald die Temperatur des Kompressors zu hoch wird. Der Alarm kann vereinzelt bei extremen Betriebsituationen auftreten.

**Alarmtimer wird gestartet:** Ja.

**Bedingungen zum Zurücksetzen:** Die Heizgastemperatur sinkt auf die zugelassene Temperatur.

**Kategorie:** A.

**Alarmleuchte/-summer:** Ja.

**Neustart:** Bestätigung erforderlich.

- ▶ Kundendienst informieren, wenn der Alarm länger als 3 Stunden bestehen bleibt oder häufig auftritt.

### 9.7.2 Ausgelöster Niederdruckpressostat E2x.RLP

**Funktionsbeschreibung:** Der Kompressor wird gestoppt, sobald der Druck im Kältemittelkreis der Wärmepumpe zu niedrig wird.

**Alarmtimer wird gestartet:** Ja.

**Bedingungen zum Zurücksetzen:** Der Druck steigt auf den zulässigen Wert.

**Kategorie:** A.

**Alarmleuchte/-summer:** Ja.

**Neustart:** Bestätigung erforderlich.

- ▶ Kontrollieren, dass Luftwege von und zu der Wärmepumpe frei sind.
- ▶ Kundendienst informieren, wenn der Alarm nach der Bestätigung weiterhin bestehen bleibt.

### 9.7.3 Ausgelöster Hochdruckpressostat E2x.RHP

**Funktionsbeschreibung:** Der Kompressor wird gestoppt, sobald der Druck im Kältemittelkreis zu hoch wird.

**Alarmtimer wird gestartet:** Ja.

**Bedingungen zum Zurücksetzen:** Der Druck fällt unter auf den zulässigen Wert.

**Kategorie:** A.

**Alarmleuchte/-summer:** Ja.

**Neustart:** Bestätigung erforderlich.

- ▶ Kundendienst informieren, wenn der Alarm nach der Bestätigung weiterhin bestehen bleibt.

### 9.7.4 Niedriger Druck Solekreis

**Funktionsbeschreibung:** Der Kompressor wird gestoppt, sobald der Druck im Solekreis zu niedrig wird.

**Alarmtimer wird gestartet:** Ja.

**Bedingungen zum Zurücksetzen:** Der Druck steigt auf den erforderlichen Wert.

**Kategorie:** A.

**Alarmleuchte/-summer:** Ja.

**Neustart:** Bestätigung erforderlich.

- ▶ Kundendienst informieren, wenn der Alarm nach der Bestätigung weiterhin bestehen bleibt.

### 9.7.5 Niedrige Temperatur Solekreis ein E2x.T10

**Funktionsbeschreibung:** Alarm wird ausgelöst, sobald eine Warnung wegen zu niedriger Temperatur des Solekreises mehrmals aufgetreten ist.

**Alarmtimer wird gestartet:** Ja.

**Bedingungen zum Zurücksetzen:** Die Solekreistemperatur übersteigt die niedrigste zulässige Temperatur.

**Kategorie:** A.

**Alarmleuchte/-summer:** Ja.

**Neustart:** Bestätigung erforderlich.

- ▶ Kundendienst informieren, wenn der Alarm nach der Bestätigung weiterhin bestehen bleibt.

### 9.7.6 Niedrige Temperatur Solekreis aus E2x.T11

**Funktionsbeschreibung:** Alarm wird ausgelöst, sobald eine Warnung wegen zu niedriger Temperatur des Solekreises mehrmals aufgetreten ist.

**Alarmtimer wird gestartet:** Ja.

**Bedingungen zum Zurücksetzen:** Die Solekreistemperatur übersteigt die niedrigste zulässige Temperatur.

**Kategorie:** A.

**Alarmleuchte/-summer:** Ja.

**Neustart:** Bestätigung erforderlich.

- ▶ Kundendienst informieren, wenn der Alarm nach der Bestätigung weiterhin bestehen bleibt.

### 9.7.7 Zu viele Neustarts I/O-Karte BAS x

**Funktionsbeschreibung:** Kompressor stoppt. Wird aktiviert wenn der Regler nach dem Alarm **CAN-BUS-Anschluss kontrollieren** innerhalb einer Stunde mehr als drei Neustarts ausgeführt hat, → Kapitel 9.8.7.

**Alarmtimer wird gestartet:** Ja.

**Neustart:** Die CAN-BUS-Kommunikation mit dem Regler ist wieder hergestellt.

**Kategorie:** A.

**Alarmleuchte/-summer:** Ja.

**Neustart:** Bestätigung erforderlich.

- ▶ Kundendienst informieren, wenn der Alarm nach der Bestätigung weiterhin bestehen bleibt.

### 9.7.8 Motorschutz 1 E2x.F11, Kompressor

**Funktionsbeschreibung:** Der Alarm wird ausgelöst, wenn der Motorschutz des Kompressors auf Grund zu hoher Spannung oder einer fehlenden Phase auslöst, die dazu führt, dass der Kompressor ungleichmäßig belastet wird.

**Alarmtimer wird gestartet:** Ja.

**Bedingungen zum Zurücksetzen:** Zurückgesetzter Motorschutz.

**Kategorie:** B.

**Alarmleuchte/-summer:** Ja.

**Neustart:** Bestätigung erforderlich.

- ▶ Sicherungen des Heizsystems und Hauptsicherungen kontrollieren.
- ▶ Kundendienst informieren, wenn der Alarm nach der Bestätigung weiterhin bestehen bleibt.

### 9.7.9 Phasenfehler E2x.B1

**Funktionsbeschreibung:** Der Kompressor wird gestoppt, wenn der Phasenwächter auf Grund einer fehlenden Phase oder eines Phasenfolgefehlers auslöst. Auch zu niedrige (<195V) oder zu hohe (>254V) Spannung generieren einen Alarm.

**Alarmtimer wird gestartet:** Ja.

**Bedingungen zum Zurücksetzen:** Die Störung ist beseitigt. Bei zu niedriger/hohem Spannung: Die Spannung liegt zwischen 201V und 250V.

**Kategorie:** E.

**Alarmleuchte/-summer:** Ja.

**Neustart:** Bestätigung erforderlich.

- ▶ Sicherungen des Heizsystems und Hauptsicherungen kontrollieren.
- ▶ Kundendienst informieren, wenn der Alarm nach der Bestätigung weiterhin bestehen bleibt.

**9.7.10 Unterbrechung an Fühler E2x.T6 Heizgas**

**Funktionsbeschreibung:** Der Kompressor wird gestoppt, da die Heizgasschutzfunktion nicht unterstützt wird. Der Alarm wird ausgelöst, wenn der Wert des Temperaturfühlers eine niedrigere Temperatur als - 50 °C anzeigt.

**Alarmtimer wird gestartet:** Ja.

**Bedingungen zum Zurücksetzen:** Der Wert des Temperaturfühlers ist > - 50 °C.

**Kategorie:** E.

**Alarmleuchte/-summer:** Ja.

**Neustart:** Automatisch nach Wegfall der Ursache.

- ▶ Kundendienst informieren, wenn der Alarm länger als 3 Stunden bestehen bleibt oder häufig auftritt.

**9.7.11 Kurzschluss an Fühler E2x.T6 Heizgas**

**Funktionsbeschreibung:** Der Kompressor wird gestoppt, da die Heizgasschutzfunktion nicht unterstützt wird. Der Alarm wird ausgelöst, wenn der Widerstandswert des Temperaturfühlers eine höhere Temperatur als 150 °C anzeigt.

**Alarmtimer wird gestartet:** Ja.

**Bedingungen zum Zurücksetzen:** Der Wert des Temperaturfühlers ist < 150 °C.

**Kategorie:** E.

**Alarmleuchte/-summer:** Ja.

**Neustart:** Automatisch nach Wegfall der Ursache.

- ▶ Kundendienst informieren, wenn der Alarm länger als 3 Stunden bestehen bleibt oder häufig auftritt.

**9.7.12 Hohe Vorlauftemperatur E1x.T1**

**Funktionsbeschreibung:** Der Kompressor wird gestoppt, sobald die Temperatur des Heizsystems im Verhältnis zu vorgenommenen Einstellungen zu hoch wird.

**Alarmtimer wird gestartet:** Ja.

**Bedingungen zum Zurücksetzen:** Der Wert des Temperaturfühlers unterschreitet die Temperatur für den Start des Heizbedarfs.

**Kategorie:** E.

**Alarmleuchte/-summer:** Ja.

**Neustart:** Automatisch nach Wegfall der Ursache.

- ▶ Wärme im Kreis senken.
- ▶ Kontrollieren, dass die Thermostatventile geöffnet sind.
- ▶ Kundendienst informieren, wenn der Alarm häufig auftritt.

**9.7.13 Fehler an elektr. Zuheiz E21.E2**

**Funktionsbeschreibung:** Der elektrische Zuheiz wird abgeschaltet. Der Alarm wird vom ausgelösten Überhitzungsschutz des elektrischen Zuheizers, einer hohen Vorlauftemperatur oder einer zu hohen Temperatur im elektrischen Zuheiz ausgelöst.

**Bedingungen zum Zurücksetzen:** Überhitzungsschutz ist zurückgestellt oder die Temperatur ist gesunken.

**Kategorie:** F.

**Alarmleuchte/-summer:** Ja.

**Neustart:** Bestätigung erforderlich.

- ▶ Stellen Sie den Überhitzungsschutz zurück, falls dieser ausgelöst hat.
- ▶ Kundendienst informieren, wenn der Alarm nach der Bestätigung weiterhin bestehen bleibt.

**9.7.14 Überhitzungsschutz elektr. ZH Warmwasser ausgelöst**

**Funktionsbeschreibung:** Der elektrische Zuheiz wird abgeschaltet. Wenn das Alarmsignal des Zuheizers an den Multimodul angeschlossen ist, wird bei einem Fehler Alarm ausgelöst.

**Bedingungen zum Zurücksetzen:** Der Fehler am Zuheiz wurde behoben und der Überhitzungsschutz zurückgestellt.

**Kategorie:** F.

**Alarmleuchte/-summer:** Ja.

**Neustart:** Bestätigung erforderlich.

- ▶ Kundendienst informieren, wenn der Alarm nach der Bestätigung weiterhin bestehen bleibt.

**9.7.15 Unterbrechung an Fühler E31.T32 Frostschutz Kühlung**

**Funktionsbeschreibung:** Das Mischventil des Kälte-trägerkreises wird geschlossen. Wird aktiviert, wenn der Wert des Fühlers eine niedrigere Temperatur als -10 °C anzeigt. Der Fühler wird für bestimmte Applikationen zur Kühlung verwendet, um ein Einfrieren des Wärmetauschers zu verhindern.

**Bedingungen zum Zurücksetzen:** Der Wert des Temperaturfühlers ist >-10 °C.

**Kategorie:** G.

**Alarmleuchte/-summer:** Ja.

**Neustart:** Automatisch nach Wegfall der Ursache.

- ▶ Kundendienst informieren, wenn der Alarm länger als 3 Stunden bestehen bleibt oder häufig auftritt.

**9.7.16 Kurzschluss an Fühler E31.T32 Frostschutz Kühlung**

**Funktionsbeschreibung:** Das Mischventil des Kälte-trägerkreises wird geschlossen. Wird aktiviert, wenn der Wert des Fühlers eine höhere Temperatur als 30 °C anzeigt. Der Fühler wird bei Kühlung im Kälte-trägerkreis verwendet und verhindert ein Einfrieren des Wärmetauschers.

**Bedingungen zum Zurücksetzen:** Der Wert des Temperaturfühlers ist < 30 °C.

**Kategorie:** G.

**Alarmleuchte/-summer:** Ja.

**Neustart:** Automatisch nach Wegfall der Ursache.

- ▶ Kundendienst informieren, wenn der Alarm länger als 3 Stunden bestehen bleibt oder häufig auftritt.

**9.7.17 Fehler an Taupunktfühler E1x.TM**

**Funktionsbeschreibung:** Der Kühlbetrieb des aktuellen Mischers wird unterbrochen. Der Alarm wird ausgelöst, wenn das Signal des Fühlers von dessen normalem Betriebsbereich abweicht. Dieser Alarm kann nach einem Stromausfall auftreten, die Ursache verschwindet jedoch in der Regel automatisch. Der Alarm muss dann lediglich bestätigt werden.

**Bedingungen zum Zurücksetzen:** Die Signale des Fühlers gehen in den normalen Betriebsbereich zurück.

**Kategorie:** G.

**Alarmleuchte/-summer:** Ja.

**Neustart:** Automatisch nach Wegfall der Ursache.

- ▶ Kundendienst informieren, wenn der Alarm länger als 3 Stunden bestehen bleibt oder häufig auftritt.

**9.7.18 Fehler an Fremdstromanode E41.F31**

**Funktionsbeschreibung:** Beeinflusst weder Kompressor noch Zuheiz. Der Alarm wird ausgelöst, wenn die Fremdstromanode im Warmwasserspeicher nicht funktioniert.

**Bedingungen zum Zurücksetzen:** Fremdstromanode prüfen, um Korrosion im Warmwasserspeicher zu verhindern.

**Kategorie:** H.

**Alarmleuchte/-summer:** Ja.

**Neustart:** Bestätigung erforderlich.

- ▶ Kundendienst informieren.

**9.7.19 Unterbrechung an Fühler E11.T1 Vorlauf**

**Funktionsbeschreibung:** Das System wechselt zur Regelung durch den Temperaturfühler T8. Der Alarm wird ausgelöst, wenn der Wert des Temperaturfühlers eine niedrigere Temperatur als 0 °C anzeigt.

**Bedingungen zum Zurücksetzen:** Der Wert des Temperaturfühlers ist >0 °C.

**Kategorie:** H.

**Alarmleuchte/-summer:** Ja.

**Neustart:** Automatisch nach Wegfall der Ursache.

- ▶ Kundendienst informieren, wenn der Alarm länger als 3 Stunden bestehen bleibt oder häufig auftritt.

**9.7.20 Kurzschluss an Fühler E11.T1 Vorlauf**

**Funktionsbeschreibung:** Das System wechselt zur Regelung durch den Temperaturfühler T8. Der Alarm wird ausgelöst, wenn der Wert des Temperaturfühlers eine höhere Temperatur als 110 °C anzeigt.

**Bedingungen zum Zurücksetzen:** Der Wert des Temperaturfühlers ist < 110 °C.

**Kategorie:** H.

**Alarmleuchte/-summer:** Ja.

**Neustart:** Automatisch nach Wegfall der Ursache.

- ▶ Kundendienst informieren, wenn der Alarm länger als 3 Stunden bestehen bleibt oder häufig auftritt.

**9.7.21 Unterbrechung an Fühler E12.T1, E13.T1... Vorlauf**

**Funktionsbeschreibung:** Der Mischer des Kreises wird ganz geschlossen. Der Alarm wird ausgelöst, wenn der Wert des Temperaturfühlers eine niedrigere Temperatur als 0 °C anzeigt.

**Bedingungen zum Zurücksetzen:** Der Wert des Temperaturfühlers ist >0 °C.

**Kategorie:** H.

**Alarmleuchte/-summer:** Ja.

**Neustart:** Automatisch nach Wegfall der Ursache.

- ▶ Kundendienst informieren, wenn der Alarm länger als 3 Stunden bestehen bleibt oder häufig auftritt.

**9.7.22 Kurzschluss an Fühler E12.T1, E13.T1...Vorlauf**

**Funktionsbeschreibung:** Der Mischer des Kreises wird ganz geschlossen. Der Alarm wird ausgelöst, wenn der Wert des Temperaturfühlers eine höhere Temperatur als 110 °C anzeigt.

**Bedingungen zum Zurücksetzen:** Der Wert des Temperaturfühlers ist < 110 °C.

**Kategorie:** H.

**Alarmleuchte/-summer:** Ja.

**Neustart:** Automatisch nach Wegfall der Ursache.

- ▶ Kundendienst informieren, wenn der Alarm länger als 3 Stunden bestehen bleibt oder häufig auftritt.

**9.7.23 Unterbrechung an Fühler T2 Außen**

**Funktionsbeschreibung:** Bei einer Unterbrechung an T2 wird die Außentemperatur auf 0 °C gesetzt, damit die Wärmepumpe weiterhin Wärme produzieren kann. Wird aktiviert, wenn der Wert des Fühlers eine niedrigere Temperatur als -50 °C anzeigt.

**Bedingungen zum Zurücksetzen:** Der Wert des Temperaturfühlers ist >-50 °C.

**Kategorie:** H.

**Alarmleuchte/-summer:** Ja.

**Neustart:** Automatisch nach Wegfall der Ursache.

- ▶ Kundendienst informieren, wenn der Alarm länger als 3 Stunden bestehen bleibt oder häufig auftritt.

**9.7.24 Kurzschluss an Fühler T2 Außen**

**Funktionsbeschreibung:** Bei einem Kurzschluss an T2 wird die Außentemperatur auf 0 °C gesetzt, damit die Wärmepumpe weiterhin Wärme produzieren kann. Wird aktiviert, wenn der Wert des Fühlers eine höhere Temperatur als +70 °C anzeigt.

**Bedingungen zum Zurücksetzen:** Der Wert des Temperaturfühlers ist < 70 °C.

**Kategorie:** H.

**Alarmleuchte/-summer:** Ja.

**Neustart:** Automatisch nach Wegfall der Ursache.

- ▶ Kundendienst informieren, wenn der Alarm länger als 3 Stunden bestehen bleibt oder häufig auftritt.

**9.7.25 Unterbrechung an Fühler T3 Warmwasser**

**Funktionsbeschreibung:** Die Warmwasserproduktion stoppt. Der Alarm wird ausgelöst, wenn der Wert des Temperaturfühlers eine niedrigere Temperatur als 0 °C anzeigt.

**Bedingungen zum Zurücksetzen:** Der Wert des Temperaturfühlers ist >0 °C.

**Kategorie:** H.

**Alarmleuchte/-summer:** Ja.

**Neustart:** Automatisch nach Wegfall der Ursache.

- ▶ Kundendienst informieren, wenn der Alarm länger als 3 Stunden bestehen bleibt oder häufig auftritt.

**9.7.26 Kurzschluss an Fühler T3 Warmwasser**

**Funktionsbeschreibung:** Die Warmwasserproduktion stoppt. Der Alarm wird ausgelöst, wenn der Wert des Temperaturfühlers eine höhere Temperatur als +110 °C anzeigt.

**Bedingungen zum Zurücksetzen:** Der Wert des Temperaturfühlers ist < 110 °C.

**Kategorie:** H.

**Alarmleuchte/-summer:** Ja.

**Neustart:** Automatisch nach Wegfall der Ursache.

- ▶ Kundendienst informieren, wenn der Alarm länger als 3 Stunden bestehen bleibt oder häufig auftritt.

**9.7.27 Unterbrechung an Fühler E1x.TT.T5 Raum**

**Funktionsbeschreibung:** Der Raumtemperaturinfluss wird auf 0 gesetzt, so dass der Raumtemperaturfühler das Heizsystem nicht mehr beeinflussen kann. Der Alarm wird ausgelöst, wenn der Wert des Temperaturfühlers eine niedrigere Temperatur als -1 °C anzeigt.

**Bedingungen zum Zurücksetzen:** Der Wert des Temperaturfühlers gibt >-1 °C an.

**Kategorie:** H.

**Alarmleuchte/-summer:** Ja.

**Neustart:** Automatisch nach Wegfall der Ursache.

- ▶ Kundendienst informieren, wenn der Alarm länger als 3 Stunden bestehen bleibt oder häufig auftritt.

**9.7.28 Kurzschluss an Fühler E1x.TT.T5 Raum**

**Funktionsbeschreibung:** Der Raumtemperaturinfluss wird auf 0 gesetzt, so dass der Raumtemperaturfühler das Heizsystem nicht mehr beeinflussen kann. Der Alarm wird ausgelöst, wenn der Wert des Temperaturfühlers eine höhere Temperatur als +70 °C anzeigt.

**Bedingungen zum Zurücksetzen:** Der Wert des Temperaturfühlers ist < 70 °C.

**Kategorie:** H.

**Alarmleuchte/-summer:** Ja.

**Neustart:** Automatisch nach Wegfall der Ursache.

- Kundendienst informieren, wenn der Alarm länger als 3 Stunden bestehen bleibt oder häufig auftritt.

#### 9.7.29 Unterbrechung an Fühler E31.TT.T5 Raum

**Funktionsbeschreibung:** Wird aktiviert, wenn der Wert des Fühlers eine niedrigere Temperatur als -1 °C anzeigt. Der Raumtemperatureinfluss wird auf 0 gesetzt.

**Bedingungen zum Zurücksetzen:** Der Wert des Temperaturfühlers gibt >-1 °C an.

**Kategorie:** H.

**Alarmleuchte/-summer:** Ja.

**Neustart:** Automatisch nach Wegfall der Ursache.

#### 9.7.30 Kurzschluss an Fühler E31.TT.T5 Raum

**Funktionsbeschreibung:** Wird aktiviert, wenn der Wert des Fühlers eine höhere Temperatur als 70 °C anzeigt. Der Raumtemperatureinfluss wird auf 0 gesetzt.

**Bedingungen zum Zurücksetzen:** Der Wert des Temperaturfühlers ist < 70 °C.

**Kategorie:** H.

**Alarmleuchte/-summer:** Ja.

**Neustart:** Automatisch nach Wegfall der Ursache.

#### 9.7.31 Unterbrechung an Fühler E2x.T8 Wärmeträger aus

**Funktionsbeschreibung:** Der Alarm wird ausgelöst, wenn der Wert des Temperaturfühlers eine niedrigere Temperatur als 0 °C anzeigt.

**Bedingungen zum Zurücksetzen:** Der Wert des Temperaturfühlers ist >0 °C.

**Kategorie:** H.

**Alarmleuchte/-summer:** Ja.

**Neustart:** Automatisch nach Wegfall der Ursache.

- Kundendienst informieren, wenn der Alarm länger als 3 Stunden bestehen bleibt oder häufig auftritt.

#### 9.7.32 Kurzschluss an Fühler E2x.T8 Wärmeträger aus

**Funktionsbeschreibung:** Der Alarm wird ausgelöst, wenn der Wert des Temperaturfühlers eine höhere Temperatur als 110 °C anzeigt.

**Bedingungen zum Zurücksetzen:** Der Wert des Temperaturfühlers ist < 110 °C.

**Kategorie:** H.

**Alarmleuchte/-summer:** Ja.

**Neustart:** Automatisch nach Wegfall der Ursache.

- Kundendienst informieren, wenn der Alarm länger als 3 Stunden bestehen bleibt oder häufig auftritt.

#### 9.7.33 Unterbrechung an Fühler E2x.T9 Wärmeträger ein

**Funktionsbeschreibung:** Der Alarm wird ausgelöst, wenn der Wert des Temperaturfühlers eine niedrigere Temperatur als 0 °C anzeigt.

**Bedingungen zum Zurücksetzen:** Der Wert des Temperaturfühlers ist >0 °C.

**Kategorie:** H.

**Alarmleuchte/-summer:** Ja.

**Neustart:** Automatisch nach Wegfall der Ursache.

- Kundendienst informieren, wenn der Alarm länger als 3 Stunden bestehen bleibt oder häufig auftritt.

#### 9.7.34 Kurzschluss an Fühler E2x.T9 Wärmeträger ein

**Funktionsbeschreibung:** Der Alarm wird ausgelöst, wenn der Wert des Temperaturfühlers eine höhere Temperatur als 110 °C anzeigt.

**Bedingungen zum Zurücksetzen:** Der Wert des Temperaturfühlers ist < 110 °C.

**Kategorie:** H.

**Alarmleuchte/-summer:** Ja.

**Neustart:** Automatisch nach Wegfall der Ursache.

- Kundendienst informieren, wenn der Alarm länger als 3 Stunden bestehen bleibt oder häufig auftritt.

#### 9.7.35 Unterbrechung an Fühler E2x.T10

**Funktionsbeschreibung:** Wird aktiviert, wenn der Widerstandswert des Fühlers eine niedrigere Temperatur als -20 °C anzeigt.

**Bedingungen zum Zurücksetzen:** Der Wert des Temperaturfühlers gibt > -20 °C an.

**Kategorie:** H.

**Alarmleuchte/-summer:** Ja.

**Neustart:** Automatisch nach Wegfall der Ursache.

- Kundendienst informieren, wenn der Alarm länger als 3 Stunden bestehen bleibt oder häufig auftritt.

#### 9.7.36 Kurzschluss an Fühler E2x.T10

**Funktionsbeschreibung:** Wird aktiviert, wenn der Wert des Fühlers eine höhere Temperatur als 70 °C anzeigt.

**Bedingungen zum Zurücksetzen:** Der Wert des Temperaturfühlers gibt < 70 °C an.

**Kategorie:** H.

**Alarmleuchte/-summer:** Ja.

**Neustart:** Automatisch nach Wegfall der Ursache.

- Kundendienst informieren, wenn der Alarm länger als 3 Stunden bestehen bleibt oder häufig auftritt.

#### 9.7.37 Unterbrechung an Fühler E2x.T11

**Funktionsbeschreibung:** Wird aktiviert, wenn der Wert des Fühlers eine niedrigere Temperatur als -50 °C anzeigt.

**Bedingungen zum Zurücksetzen:** Der Wert des Temperaturfühlers ist >-50 °C.

**Kategorie:** H.

**Alarmleuchte/-summer:** Ja.

**Neustart:** Automatisch nach Wegfall der Ursache.

- Kundendienst informieren, wenn der Alarm länger als 3 Stunden bestehen bleibt oder häufig auftritt.

#### 9.7.38 Kurzschluss an Fühler E2x.T11

**Funktionsbeschreibung:** Wird aktiviert, wenn der Wert des Fühlers eine höhere Temperatur als 70 °C anzeigt. Im Display für die Temperaturanzeige wird ein Kurzschluss angezeigt.

**Bedingungen zum Zurücksetzen:** Der Wert des Temperaturfühlers ist < 70 °C.

**Kategorie:** H.

**Alarmleuchte/-summer:** Ja.

**Neustart:** Automatisch nach Wegfall der Ursache.

- Kundendienst informieren, wenn der Alarm länger als 3 Stunden bestehen bleibt oder häufig auftritt.

## 9.8 Warnungen

### 9.8.1 Elektr. ZH-Stopp wegen hoher Temperatur E2x.T8

**Funktionsbeschreibung:** Der elektrische Zuheizter wird abgeschaltet. Die Warnung wird im ZH-Betrieb aktiviert, sobald die ausgehende Temperatur des Wärmeträgers den Maximalwert übersteigt.

**Bedingungen zum Zurücksetzen:** Die Warnung wird deaktiviert, sobald die Temperatur sinkt.

**Kategorie:** K.

**Alarmleuchte:** Ja.

**Neustart:** Automatisch nach Wegfall der Ursache.

- ▶ Kundendienst informieren, wenn die Warnung häufig auftritt.

### 9.8.2 Hohe Temperaturdifferenz Wärmeträger E2x

**Funktionsbeschreibung:** Die Warnung wird aktiviert, sobald der Temperaturunterschied zwischen eingehendem und ausgehendem Wärmeträger zu groß wird.

**Bedingungen zum Zurücksetzen:** Die Warnung wird durch Bestätigung in der Warnanzeige deaktiviert.

**Kategorie:** L.

**Alarmleuchte/-summer:** Nein.

**Neustart:** Durch die Warnung wird nichts abgeschaltet, sie wird allerdings im Alarmprotokoll gespeichert.

- ▶ Filter prüfen und gegebenenfalls reinigen.
- ▶ Kundendienst informieren, wenn die Warnung nach der Bestätigung weiterhin bestehen bleibt.

### 9.8.3 Hohe Temperaturdifferenz Solekreis E2x

**Funktionsbeschreibung:** Die Warnung wird aktiviert, sobald der Temperaturunterschied zwischen eingehendem und ausgehendem Solekreis zur Wärmepumpe zu groß wird.

**Bedingungen zum Zurücksetzen:** Die Warnung wird durch Bestätigung in der Warnanzeige deaktiviert.

**Kategorie:** L.

**Alarmleuchte/-summer:** Nein.

**Neustart:** Durch die Warnung wird nichts abgeschaltet, sie wird allerdings im Alarmprotokoll gespeichert.

- ▶ Filter prüfen und gegebenenfalls reinigen.
- ▶ Kundendienst informieren, wenn die Warnung nach der Bestätigung weiterhin bestehen bleibt.

### 9.8.4 Die Wärmepumpe arbeitet jetzt im Frostschutzmodus

**Funktionsbeschreibung:** Der Warnung wird ausgelöst, sobald die Temperatur in einem der Kreise zu niedrig wird.

**Bedingungen zum Zurücksetzen:** Die Temperatur im Kreis wird erhöht.

**Kategorie:** L.

**Alarmleuchte/-summer:** Nein.

**Neustart:** Automatisch nach Wegfall der Ursache.

- ▶ Kundendienst informieren.

### 9.8.5 Wärmesollwert bei Estrichrocknung nicht erreicht

**Funktionsbeschreibung:** Wird aktiviert, wenn der Wärmesollwert für die Estrichrocknungsstufe nicht erreicht wird. Es ist denkbar, dass die Wärmepumpe den erhöhten Wärmebedarf nicht abdecken kann.

**Bedingungen zum Zurücksetzen:** Die Warnung wird durch Bestätigung in der Warnanzeige deaktiviert.

**Kategorie:** L.

**Alarmleuchte:** Ja.

**Neustart:** Die Warnung verursacht keine Abschaltung. Die Estrichrocknung wird mit der nächsten Stufe fortgesetzt.

- ▶ Kundendienst informieren, wenn diese Warnung auftritt.

### 9.8.6 Anschluss an I/O-Karte x kontrollieren

**Funktionsbeschreibung:** Abhängig von der Karte.

**Bedingungen zum Zurücksetzen:** Die Kommunikation mit der Karte ist neu eingerichtet.

**Kategorie:** M.

**Alarmleuchte/-summer:** Nein.

**Neustart:** Bestätigung erforderlich.

- ▶ Kundendienst informieren.

### 9.8.7 CAN-BUS-Anschluss kontrollieren

**Funktionsbeschreibung:** Die Kommunikation mit dem Regler wurde unterbrochen. Wenn der Alarm nach zwei Stunden immer noch aktiv ist, führt der Regler einen Neustart aus. Bei mehr als drei Neustarts innerhalb einer Stunde wird der Alarm **Zu viele Neustarts I/O-Karte BAS x** (Kategorie A), → Kapitel 9.7.7.

**Kategorie:** M.

**Alarmleuchte/-summer:** Nein.

**Neustart:** Bestätigung erforderlich.

- ▶ Kundendienst informieren, wenn die Warnung häufig auftritt.

### 9.8.8 Anschluss an Raumfühler E1x.TT kontrollieren

**Funktionsbeschreibung:** Wird aktiviert, wenn die Kommunikation mit dem Raumtemperaturfühler unterbrochen ist.

**Bedingungen zum Zurücksetzen:** Die Kommunikation mit der Karte ist neu eingerichtet.

**Kategorie:** M.

**Alarmleuchte/-summer:** Ja/Nein

**Neustart:** Bestätigung erforderlich.

## 9.9 Infoprotokoll

Das Informationsprotokoll enthält Informationen zur Wärmepumpe.

### 9.9.1 Hohe Vorlauftemperatur E2x.T8

**Funktion:** Die Meldung wird bei einer zu hohen Temperatur des Wärmeträgers angezeigt. Sie kann gelegentlich auftreten, wenn hohe Raum- oder Warmwassertemperaturen eingestellt sind.

**Bedingungen zum Zurücksetzen:** Die Meldung wird deaktiviert, sobald die Temperatur unter den zulässigen Wert gesunken ist.

**Kategorie:** I.

### 9.9.2 Vorübergehender WP-Stopp E21.RLP

**Funktionsbeschreibung:** Wird ausgegeben, wenn der Druck im Kältemittelkreis der Wärmepumpe zu niedrig ist. Wenn die Information über einen gewissen Zeitraum mehrmals angezeigt wird, geht die Information in einen Alarm der Kategorie A über (→ Kapitel 9.5).

**Bedingungen zum Zurücksetzen:** Der Druck steigt auf den zulässigen Wert.

**Kategorie:** I.

### 9.9.3 Vorübergehender WP-Stopp E21.RHP

**Funktionsbeschreibung:** Wird ausgegeben, wenn der Druck im Kältemittelkreis der Wärmepumpe zu hoch ist. Wenn die Information über einen gewissen Zeitraum mehrmals angezeigt wird, geht die Information in einen Alarm der Kategorie A über (→ Kapitel 9.5).

**Bedingungen zum Zurücksetzen:** Der Druck fällt unter auf den zulässigen Wert.

**Kategorie:** I.

### 9.9.4 Niedrige Temperatur Solekreis ein E2x.T10

**Funktionsbeschreibung:** Die Information erscheint bei einer zu niedrigen Temperatur am Solekreiseintritt. Wenn die Information über einen gewissen Zeitraum mehrmals angezeigt wird, geht die Information in einen Alarm der Kategorie A über (→ Kapitel 9.5).

**Bedingungen zum Zurücksetzen:** Die Solekreistemperatur übersteigt die niedrigste zulässige Temperatur.

**Kategorie:** J, kann zu A übergehen.

### 9.9.5 Niedrige Temperatur Solekreis aus E2x.T11

**Funktionsbeschreibung:** Die Information erscheint bei einer zu niedrigen Temperatur am Solekreisaustritt. Wenn die Information über einen gewissen Zeitraum mehrmals angezeigt wird, geht die Information in einen Alarm der Kategorie A über (→ Kapitel 9.5).

**Bedingungen zum Zurücksetzen:** Die Solekreistemperatur übersteigt die niedrigste zulässige Temperatur.

**Kategorie:** J, kann zu A übergehen.

#### **9.9.6 Th. Desinfektion fehlgeschlagen, erneuter Versuch innerh. von 24h**

**Funktionsbeschreibung:** Die Temperatur des Warmwassers war nicht ausreichend. Die thermische Desinfektion wird am nächsten Tag zur gleichen Zeit wiederholt.

**Bedingungen zum Zurücksetzen:** Die erforderliche Temperatur für die thermische Desinfektion wird erreicht.

**Kategorie:** Z.

#### **9.9.7 Vorübergehender WP-Stopp wegen Betriebsbereichsgrenzen**

**Funktionsbeschreibung:** Der Kompressor stoppt, bis die Heizgastemperatur unter den eingestellten Wert gesunken ist. Die Warnung kann auftreten, wenn die Wärmepumpe nahe bei der niedrigsten zulässigen Außentemperatur arbeitet.

**Bedingungen zum Zurücksetzen:** Die Heizgastemperatur liegt innerhalb des Bereichs des Kompressors.

**Kategorie:** Z.

#### **9.9.8 Vorübergehender Warmwasserstopp wegen Betriebsbereichsgrenzen**

**Funktionsbeschreibung:** Der laufende Warmwasserbetrieb wird unterbrochen und stattdessen der Heizbetrieb aufgenommen. Die Warnung kann auftreten, wenn die Wärmepumpe nahe bei der niedrigsten zulässigen Außentemperatur arbeitet.

**Bedingungen zum Zurücksetzen:** Die Heizgastemperatur liegt innerhalb des Bereichs des Kompressors.

**Kategorie:** Z.

#### **9.9.9 Zuheizung arbeitet jetzt mit max. zulässiger Temperatur**

**Funktionsbeschreibung:** Der Zuheizung wird herabgestuft. Die Information wird im ZH-Betrieb aktiviert, sobald die ausgehende Temperatur (T1 oder T8) sich dem eingestellten Maximalwert nähert. Die Information wird während thermischer Desinfektion und Extra Warmwasser blockiert.

**Bedingungen zum Zurücksetzen:** Die Information wird bei einem Absinken der Temperatur deaktiviert.

**Kategorie:** Z.

#### **9.9.10 Vorübergehender Warmwasserstopp E2x**

**Funktionsbeschreibung:** Laufender Warmwasserbetrieb wird vorübergehend unterbrochen, es erfolgt ein Wechsel in den Heizbetrieb.

**Bedingungen zum Zurücksetzen:** Absinken der Warmwassertemperatur um einige Grad Celsius.

**Kategorie:** Z.



## Notizen

# Wie Sie uns erreichen...

## DEUTSCHLAND

---

Bosch Thermotechnik GmbH  
Junkers Deutschland  
Postfach 1309  
D-73243 Wernau

### Betreuung Fachhandwerk

Telefon (0 18 06) 337 335 <sup>1</sup>  
Telefax (0 18 03) 337 336 <sup>2</sup>  
Junkers.Handwerk@de.bosch.com

### Technische Beratung/Ersatzteil-Beratung

Telefon (0 18 06) 337 330 <sup>1</sup>

### Kundendienstannahme

(24-Stunden-Service)  
Telefon (0 18 06) 337 337 <sup>1</sup>  
Telefax (0 18 03) 337 339 <sup>2</sup>  
Junkers.Kundendienstauftrag@de.bosch.com

### Schulungsannahme

Telefon (0 18 06) 003 250 <sup>1</sup>  
Telefax (0 18 03) 337 336 <sup>2</sup>  
Junkers.Schulungsannahme@de.bosch.com

### Junkers Extranet-Zugang

[www.junkers.com](http://www.junkers.com)

<sup>1</sup> Aus dem deutschen Festnetz 0,20 €/Gespräch,  
aus nationalen Mobilfunknetzen max. 0,60 €/Gespräch.

<sup>2</sup> Aus dem deutschen Festnetz 0,09 €/Min.

## ÖSTERREICH

---

Robert Bosch AG  
Geschäftsbereich Thermotechnik  
Göllnergasse 15 -17  
A-1030 Wien

Telefon (01) 797 220  
[www.junkers.at](http://www.junkers.at)

### Kundendienstannahme

[verkauf.junkers@at.bosch.com](mailto:verkauf.junkers@at.bosch.com)

## SCHWEIZ

---

### Vertrieb

Tobler Haustechnik AG  
Steinackerstraße 10  
CH-8902 Urdorf

### Service

Tobler Haustechnik AG  
Steinackerstraße 10  
CH-8902 Urdorf  
[www.haustechnik.ch](http://www.haustechnik.ch)

### Servicenummer

Telefon 0842 840 840