



BOSCH

Climate 5000L • Climate 5000i U/L

CL5000L 35 E • CL5000iU 4CC 35 E | CL5000L 53 E • CL5000iU 4CC 53 E |
 CL5000L 70 E • CL5000iU 4C 70 E | CL5000L 88 E • CL5000iL 4C 88 E |
 CL5000L 105 E • CL5000iL 4C 105 E | CL5000L 105 E-3 • CL5000iL 4C 105 E |
 CL5000L 125 E • CL5000iL 4C 125 E | CL5000L 140 E-3 • CL5000iL 4C 140 E |
 CL5000L 160 E-3 • CL5000iL 4C 160 E

bg	Голям климатичен уред сплит система	Ръководство за обслужване за потребителя	2
de	Large-Split-Klimagerät	Bedienungsanleitung für den Betreiber	12
el	Κλιματιστικό τύπου Split Large	Οδηγίες χρήσης για τον υπεύθυνο λειτουργίας	22
en	Large split air conditioner	Operating instructions for users	32
es	Climatizador Large Split	Manual de servicio para el usuario	41
fr	Climatiseur large split	Notice d'utilisation destinée à l'exploitant	51
it	Condizionatore Large Split	Istruzioni per l'uso per il gestore	61
nl	Large-Split-airconditioning	Gebruiksaanwijzing voor de exploitant	71
pl	Urządzenie klimatyzacyjne large split	Instrukcja obsługi dla użytkownika	81
pt	Ar condicionado split	Manual de instruções para o operador	91
ro	Aparat de aer condiționat de tip split Large	Instrucțiuni de utilizare destinate utilizatorului	101
sq	Kondicioner Large Split	Manuali i përdorimit	111
tr	4 Yönelimli Kaset Tipi Split Klima	Kullanıcılara Yönelik Kullanma Kılavuzu	120
uk	Спліт кондиціонер для застосування у приміщеннях великих площ	Інструкція з експлуатації для користувача	129

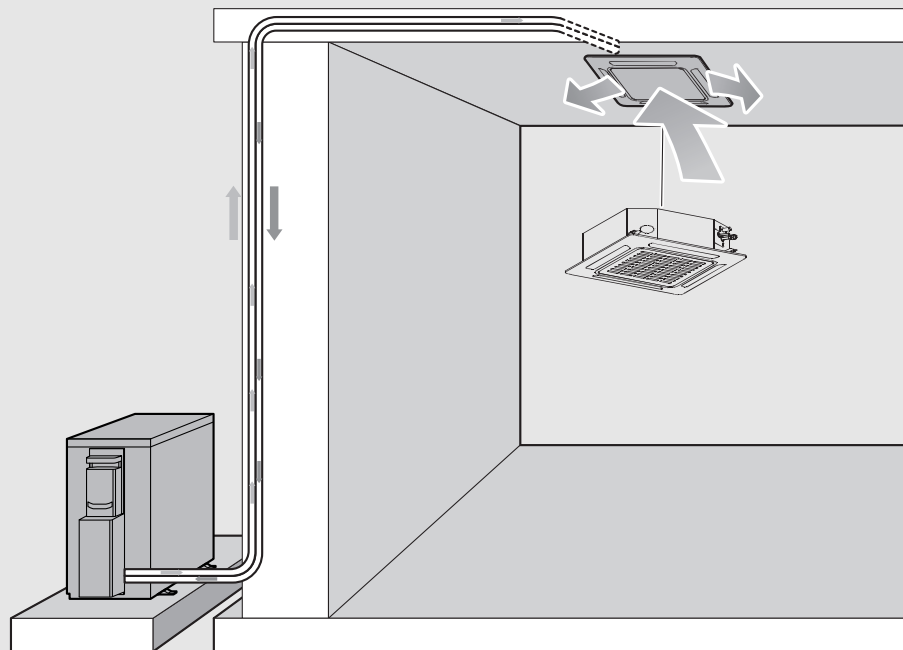

0010040318-003



Съдържание

1	Обяснение на символите и указания за безопасност	2
1.1	Обяснение на символите	2
1.2	Общи указания за безопасност	3
1.3	Указания към това ръководство	4
2	Данни за продукта	4
2.1	Декларация за съответствие	4
2.2	Технически данни: дистанционно управление	4
2.3	Диапазон на работната температура	4
2.4	Данни за хладилния агент	4
3	Обслужване	5
3.1	Преглед на уреда	5
3.2	Дисплей на вътрешното тяло	5
3.3	Преглед : дистанционно управление	5
3.4	Използване на дистанционното управление	6
3.5	Настройка на главния режим на работа	6
3.6	Запазване на позицията на ламелите за въздушната струя	7
3.7	Настройка на таймера	7
3.8	Други функции	7
3.8.1	Настройка на функцията за накланяне	7
3.8.2	Настройване на функцията за отвеждане на въздуха (само CL5000iL 4C ...)	7
3.8.3	Превключване на показанието и алармата (Mute Mode)	7
3.8.4	Функции за пестене на енергия	7
3.8.5	Намаляване на шума (Silent Mode)	8
3.8.6	Бързо охлаждане/бързо загряване	8
3.8.7	Самочистване CL5000iU 4CC ... (I clean)	8
3.8.8	Индиректен въздушен поток (Wind avoid me)	8
3.8.9	Блокировка на бутоните	8
3.8.10	Разширени работни функции	8
4	Техническо обслужване	9
4.1	Смяна на батериите	9
4.2	Почистване на уреда и дистанционното управление	9
4.3	Почистване на въздушния филтър	9
4.4	По-продължително извеждане от експлоатация	9
5	Отстраняване на неизправности	10
5.1	Неизправности с показание (Self diagnosis function)	10
5.2	Неизправности без показание	10
6	Защита на околната среда и депониране като отпадък	11
7	Политика за защита на данните	11

1 Обяснение на символите и указания за безопасност

1.1 Обяснение на символите

Предупредителни указания

В предупредителните указания сигналните думи обозначават начина и тежестта на последиците, ако не се следват мерките за предотвратяване на опасността.

Дефинирани са следните сигнални думи и същите могат да бъдат използвани в настоящия документ:

ОПАСНОСТ

ОПАСНОСТ означава, че ще възникнат тежки до опасни за живота телесни повреди.

ПРЕДУПРЕЖДЕНИЕ

ПРЕДУПРЕЖДЕНИЕ означава, че могат да се получат тежки до опасни за живота телесни повреди.

ВНИМАНИЕ

ВНИМАНИЕ означава, че могат да настъпят леки до средно тежки телесни повреди.

УКАЗАНИЕ

УКАЗАНИЕ означава, че могат да възникнат материални щети.

Важна информация



Важна информация без опасност за хора или вещи се обозначава с показания информационен символ.





Символ	Значение
	Предупреждение за запалими материали: хладилният агент R32 в този продукт е газ с ниска горимост и ниска отровност (A2L или A2).
	По време на монтажа и поддръжката носете предпазни ръкавици.
	Поддръжката трябва да се извършва от квалифицирано лице съгласно инструкциите в ръководството за техническо обслужване.
	При работа спазвайте инструкциите на ръководството за обслужване.

Табл. 1

1.2 Общи указания за безопасност

Указания за целевата група

Това ръководство за обслужване е предназначено за потребителя на климатичната инсталация. Указанията във всички свързани с инсталацията ръководства трябва да се спазват. При неспазване е възможно да възникнат материални щети и телесни повреди или дори опасност за живота.

- ▶ Прочетете ръководствата за обслужване на всички съставни части на инсталацията преди използването и ги запазете.
- ▶ Следвайте указанията за безопасност и предупредителните инструкции.

Употреба по предназначение

Вътрешното тяло е предназначено за инсталация вътре в сградата с връзка към едно външно тяло и други компоненти на системата, например управления.

Външното тяло е предназначено за монтаж извън сградата с връзка към едно или повече вътрешни тела и други компоненти на системата, например управления.

Всяко друго приложение не е използвано по предназначение. Не се поема отговорност за неправилна употреба на уреда и произтекли от такава употреба щети.

За монтаж на специални места (подземен паркинг, технически помещения, балкон или всяка полуотворена зона):

- ▶ Първо, спазвайте изискванията за мястото на инсталиране в техническата документация.

Общи опасности от хладилния агент

- ▶ Този уред е напълнен с хладилен агент. Газообразният хладилен агент може да образува отровни газове при контакт с огън.
- ▶ Погрижете се за редовното инспектиране и техническо обслужване на инсталацията от оторизирана сервизна фирма.
- ▶ Ако има подозрение за изтичащ хладилен агент, проветрете добре помещението и уведомете оторизирана сервизна фирма.

Изменения и ремонти

Неправомерните изменения на климатичната инсталация могат да доведат до телесни повреди и/или материални щети.

- ▶ Възлагайте извършването на работите само на оторизирана сервизна фирма.

- ▶ Не извършвайте изменения на външното тяло, вътрешното тяло или на други части на климатичната инсталация.
- ▶ Преди всякакви работи по поддръжката разединете климатичната инсталация от електрическото захранване.

Указания за боравенето с инсталацията

Грешната употреба на климатичната инсталация може да навреди на здравето ви.

- ▶ Не излагайте тялото за по-продължително време директно на въздушния поток.
- ▶ За кърмачета, деца, възрастни хора, хора на легло или такива с увреждания се уверете, че температурата в помещението е подходяща за намиращите се в помещението лица.
- ▶ Никога не вкарвайте предмети в уреда, защото можете да се нараните.

Грешното боравене с уреда може да доведе до намаляване на мощността, до повреди на уреда и лични наранявания.

- ▶ Не блокирайте входовете и изходите за въздух на уреда.
- ▶ Затваряйте вратите и прозорците по време на работа.
- ▶ Пазете вътрешното тяло от навлизане на вода.
- ▶ Проверявайте редовно монтажната рама на външното тяло за износване и стабилно захващане.
- ▶ Не прилагайте тежести, като напр. предмети или хора, върху външното тяло.
- ▶ Поддържайте праха, изпаренията и влагата в помещението на инсталиране на вътрешното тяло минимални.
- ▶ Не използвайте лесно възпламеними газове в близост до уредите, напр. от спрей флакони.
- ▶ Ако нещо с климатика не изглежда в ред (напр. миризма на изгоряло, повреден кабел), незабавно спрете работа и разединете електрическото захранване.

Сигурност на електрическите уреди за битова употреба и подобни цели

За предотвратяване на опасности от електрически уреди в съответствие с EN 60335-1 са валидни следните изисквания:

«Този уред може да се използва от деца на възраст над 8 години, както и от лица с ограничени физически, сетивни или умствени способности или без опит и познания само ако те са под наблюдение и са били инструктирани относно безопасното използване на уреда и разбират рисковете от това.

Децата не трябва да играят с уреда. Почистването и обслужването не трябва да се извършват от деца без надзор.»

«Ако проводникът за свързване към захранването е повреден, той трябва да бъде подменен от производителя или от негов сервизен представител, или от лице със съответната квалификация, за да се предотврати опасността.»

1.3 Указания към това ръководство

Фигурите ще намерите на едно място в края на това ръководство. Текстът съдържа референции към фигурите.

Продуктите могат да се различават в зависимост от модела от изображенията в това ръководство.

2 Данни за продукта

2.1 Декларация за съответствие

По своята конструкция и работно поведение този продукт отговаря на европейските и националните изисквания.

CE С CE знака се декларира съответствието на продукта с всички приложими законови изисквания на ЕС, които предвиждат поставянето на този знак.

Пълният текст на декларацията за съответствие е наличен в интернет: www.bosch-thermotechnology.com/bg/bg/.

2.4 Данни за хладилния агент

Този уред съдържа **флуорирани парникови газове** като хладилен агент. Тялото е херметически затворено. Следните данни за хладилния агент съответстват на изискванията на Регламент на ЕС № 517/2014 относно флуорираните парникови газове.

2.2 Технически данни: дистанционно управление

Захранване с напрежение	2 AAA батерии
Обхват на сигнала	8 m
Допустима температура на околната среда	16... 30 °C

Табл. 2 Технически данни: дистанционно управление

2.3 Диапазон на работната температура

	Температура в помещението	Външна температура
Охлаждане	16 ... 32 °C	-15... 50 °C
Отопление	0 ... 30 °C	-15... 24 °C
Премахване на влагата	10... 32 °C	

Табл. 3



Вграденото защитно устройство може да блокира работата на уреда при температури извън гореспоменатия диапазон.



Ако влажността на въздуха е над 80 %, на изхода за въздух може да се образува конденз. За да избегнете това, отворете вертикалните вентилационни клапи, доколкото е възможно (вертикално спрямо пода) и настройте вентилатора на висока мощност.



Указания за потребителя: ако лицето, извършващо монтажа, долива хладилен агент, то трябва да нанесе допълнителното количество, както и общото количество на хладилния агент в следващата таблица.

Тип на продукта	Номинална мощност охлаждане [kW]	Номинална мощност отопление [kW]	Тип хладилен агент	Потенциал за глобално затопляне (GWP) [kg CO ₂ equ.]	CO ₂ еквивалент на първоначално напълненото количество	Начално количество за пълнене [kg]	Допълнително количество за пълнене за дължина на тръбата L ¹⁾ [g/m]	Общо количество за пълнене при въвеждане в експлоатация [kg]
CL5000L 35 E	3,52	3,81	R32	675	0,49	0,72	12	
CL5000L 53 E	5,28	5,57	R32	675	0,78	1,15	12	
CL5000L 70 E	7,03	7,62	R32	675	1,01	1,5	12	
CL5000L 88 E	8,79	9,38	R32	675	1,35	2,0	24	
CL5000L 105 E	10,55	11,72	R32	675	1,62	2,4	24	
CL5000L 105 E-3	10,55	11,72	R32	675	1,62	2,4	24	
CL5000L 125 E	12,02	13,48	R32	675	1,89	2,8	24	
CL5000L 140 E-3	14,07	16,12	R32	675	1,96	2,9	24	
CL5000L 160 E-3	15,24	18,17	R32	675	2,03	3,0	24	

1) Обща дължина на тръбата L в метри (ако L > 5 m единичен път от ODU до IDU).

Табл. 4 Флуориран газ

3 Обслужване

3.1 Преглед на уреда

Преглед на вътрешното тяло

Легенда към фиг. 1:

- [1] Кондензна помпа
(за източване на кондензна вода от вътрешното тяло)
- [2] Маркуч за кондензат
- [3] Дисплей
- [4] Решетка за входящ въздух
- [5] Приток на въздух
- [6] Изпускане на въздух

3.2 Дисплей на вътрешното тяло

CL5000iU 4CC ...

Легенда към Фиг. 2:

- [1] LED-показание
- [2] Инфрачервен приемник на сигнали
- [3] Индикация на режима на работа
- [4] Индикация таймер
- [5] Ръчен работен режим
- [6] Индикация за предварително нагриване и размразяване
- [7] Алармена светлина



С бутон Режим на работа могат да бъдат избрани режимите на работа с последователността **Автоматичен режим на работа, Ръчен режим на охлаждане и Изключване.**

Бутон Ръчен режим

Режим на работа	Индик.	Показание на дисплея
Автоматичен режим на работа	Индикацията на режима на работа свети	Режим на охлаждане и отопление: зададена температура режим на вентилатор: температура в помещението
Ръчен режим на охлаждане	Индикацията на режима на работа мига	След 30 минути принудително охлаждане при силна вентилация системата превключва самостоятелно в автоматичен режим на работа. Дистанционното управление е деактивирано по време на принудителното охлаждане.
Изключване	Всички индикации са изключени	Когато дисплеят бъде изключен, вътрешното тяло се изключва, а дистанционното управление се активира отново.

Табл. 5 Индикации на дисплея

CL5000iL 4C ...

Легенда към Фиг. 3:

- [1] Алармена светлина
- [2] WLAN връзка¹⁾ активна
- [3] Индикация за предварително нагриване и размразяване
- [4] Индикация на режима на работа
- [5] Индикация таймер
- [6] LED-показание
- [7] Електрически отоплителен уред

1) Възможно само с IP гейтуей като допълнителна принадлежност.

3.3 Преглед : дистанционно управление

Бутони на дистанционното управление

→ Фиг. 4 и 5

Поз.	Натиснете бутона	Функция
1		Включване/изключване.
	Mode	Настройте режима на работа.
		Икономичен режим на работа
2	SET	Избор на разширени работни функции.
	OK	Потвърдете избора.
		Настройте таймера.
	^	Повишаване на температурата.
	v	Намаляване на температурата.
3		Степен на вентилатора
	Swing	Настройка на функцията за накланяне.
		Индиректната въздушна струя е активна (Wind avoid me).
	Turbo	Бързо охлаждане/бързо загреване
	LED	Включване и изключване на дисплея на външното тяло и алармата (Mute Mode).
	Clean	Само CL5000iU 4CC ...: самопочистване (I clean)
	Vane	само CL5000iL 4C ...: изберете настройките за ламелите за въздушната струя.

Табл. 6 Бутони на дистанционното управление

Показание на дистанционното управление

→ Фиг. 6

Поз.	Символ	Обяснение
1		Информационна графика: самопочистването е активно (I clean).
		Работна функция: нощният режим на работа е активен.
		Работна функция: функцията "Следвай ме" е активна (Follow Me); измержане на температурата при дистанционното управление.
		Информационна графика: безжична функция за управление
		Информационна графика: състояние на батерията
2		Режим на работа: автоматичен режим на работа
		Режим на работа: режим на охлаждане
		Режим на работа: режим на премахване на влага
		Режим на работа: режим на отопление
		Режим на работа: работа на вентилатора





Поз.	Символ	Обяснение
3		Показание на стойност: показва стандартно настроената температура, скоростта на вентилатора или (при активиран таймер) настройката на таймера.
		Информационна графика: показание за излъчване, светва, когато дистанционното управление изпраща сигнал към вътрешното тяло.
		Информационна графика: функция за енергоспестяване е активна.
		Информационна графика: функция за енергоспестяване е активна.
		Информационна графика: таймер за включване/изключване е активен.
		Информационна графика: намаляването на шума е активно (Silent Mode).
		Показание на стойност: показва текущата степен на вентилатора. Има няколко различни степени на мощност (ленти) и настройка AUTO за автоматично управление.
4		Информационна графика: автоматичната вертикална функция за наклоняване е активна (нагоре/надолу). Алтернативно индикация на текущата позиция на хоризонталните ламели за въздушния поток.
		Информационна графика: бързо охлаждане/бързо загряване е активно.

Табл. 7 Символи на дисплея

3.4 Използване на дистанционното управление

Обхватът на сигнала е 8 m. Стоящи на пътя предмети или използването на определени осветителни тела в същото помещение може да повлияе на преноса на сигнала.

- ▶ Насочете дистанционното управление към прозореца за прием на сигнал на уреда и натиснете желания бутон. Уредът издава звуков сигнал, когато приема сигнал.

УКАЗАНИЕ

Безупречната функция на дистанционното управление може да се влоши за постоянно.

- ▶ Не излагайте дистанционното управление на директна слънчева светлина.
- ▶ Не оставяйте дистанционното управление в близост до отопление.
- ▶ Пазете дистанционното управление от влага и удари.

3.5 Настройка на главния режим на работа

Включване/изключване на уреда

- ▶ Натиснете бутона , за да включите или изключите уреда. Уредът стартира в настроен работен режим или се изключва. Повторното включване е възможно едва след известно време с цел защита на уреда.

Също и в изключено състояние могат да се извършат настройки. Уредът запамята настройките, също и при прекъсване на електрозахранването.





След изключване уредът остава в режим на готовност. Интелигентната технология за включване/изключване позволява автоматичен енергоспестяващ режим в режим на готовност (1 W standby).



След прекъсване на електрозахранването уредът се рестартира автоматично. Това може да доведе до противоречиви индикации, които се отстраняват автоматично по време на обслужването.

Автоматичен режим





В автоматичен режим уредът превключва автоматично между режим на отопление, охлаждане, вентилатор и премахване на влагата в зависимост от настроената температура.

- ▶ Натискайте бутона **Mode** дотогава, докато на дисплея се покаже .
- ▶ Настройте желаната температура с бутоните  и .





В автоматичен режим степента на вентилатора не може да се настройва.

Режим на охлаждане

- ▶ Натискайте бутона **Mode** дотогава, докато на дисплея се покаже .
- ▶ Натискайте бутона  дотогава, докато бъде достигната желаната скорост на вентилатора.
- ▶ Настройте желаната температура с бутоните  и .



Работа на вентилатора

- ▶ Натискайте бутона **Mode** дотогава, докато на дисплея се покаже .
- ▶ Натискайте бутона  дотогава, докато бъде достигната желаната степен на вентилатора. За автоматично управление може да се избере **AUTO**.



В режим на работа на вентилатора температурата не може да се настройва или показва.

Режим на премахване на влага

- ▶ Натискайте бутона **Mode** дотогава, докато на дисплея се покаже .
- ▶ Настройте желаната температура с бутоните  и .



В режим за премахване на влага степента на вентилатора не може да се настройва.

Режим на отопление

- ▶ Натискайте бутона **Mode**, докато на дисплея се покаже ☀.
- ▶ Настройте желаната температура с бутоните **^** и **v**.
- ▶ Натискайте бутона **☁** дотогава, докато бъде достигната желаната скорост на вентилатора.

i
При много ниски външни температури отоплителната мощност на климатичната инсталация е възможно да не достига. Ние препоръчваме да включите допълнителен топлогенератор.

3.6 Запазване на позицията на ламелите за въздушната струя

Когато уредът се стартира наново след прекъсване на електрозахранването, ламелите за въздушната струя се връщат автоматично в последно настроената позиция. С бутона **Ръчен режим** на вътрешното тяло се нулира настройката на ламелите за въздушната струя.

i
Ъгълът на хоризонталните ламели за въздушната струя не трябва да е твърде малък, тъй като може да се образува конденз, който се оттича в уреда.

3.7 Настройка на таймера

Таймери за включване и изключване могат да бъдат настроени от 0 до 24 часа, за първите 10 часа с размер на стъпката от 30 минути, а след това с размер на стъпката 1 час. Чрез настройване на 0 часа таймерът прекъсва.

Настройка на таймер за включване

- ▶ Натиснете бутона **⌚** дотогава, докато се покаже символът **ON**.
- ▶ Натискайте бутона **^** или **v**, за да настроите желания час. След кратко време настройката се приема.

Настройка на таймер за изключване

- ▶ Натиснете бутона **⌚** дотогава, докато се покаже символът **OFF**.
- ▶ Натискайте бутона **^** или **v**, за да настроите желания час. След кратко време настройката се приема.

Прекъсване на таймер

- ▶ С бутона **⌚** изберете съответния таймер.
- ▶ Настройте 0,0 часа. След кратко време таймерът прекъсва.

Комбиниране на таймери

Двата таймера могат да се настройват едновременно. Всеки таймер може да се програмира така, че да се активира преди другия.

- ▶ Настройте таймера за включване и изключване. Настройките се комбинират автоматично.

Актуално време	13:00 ч
Настройка на таймер за включване	4,0 ч
Настройка на таймер за изключване	8,5 ч
Време за включване	17:00 ч
Време за изключване	21:30 ч

Табл. 8 Пример

i
Таймерите за включване и изключване не могат да бъдат програмирани така, че уредът да работи с различни температури или други настройки.

3.8 Други функции

3.8.1 Настройка на функцията за накланяне

УКАЗАНИЕ

Ако ламелите за въздушния поток по време на режим на охлаждане останат в най-долната позиция за дълго време, може да потече конденз. Ръчното вертикално регулиране на ламелите за въздушния поток може да доведе до неизправности.

- ▶ За вертикално регулиране на ламелите за въздушния поток използвайте само дистанционното управление.

Автоматично вертикално накланяне (нагоре/надолу)

- ▶ Натискайте бутона **Swing** дотогава, докато се покаже символът
- ▶ За да прекратите автоматичното вертикално накланяне: натиснете отново бутона **Swing**.

Позиция за почистване

За по-лесно почистване ламелите за въздушния поток могат да бъдат поставени в специална позиция (в зависимост от модела).

- ▶ При изключен уред задръжте бутоните **Mode** и **Swing** натиснати едновременно за една секунда.
- ▶ За да напуснете позицията за почистване: задръжте отново натиснати двата бутона заедно.

3.8.2 Настройване на функцията за отвеждане на въздуха (само CL5000iL 4C ...)

- ▶ Натиснете бутона **Vane**, докато бъде избран желаният отвор за вентилиране.

Настройката се променя в следната последователност:

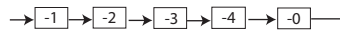

i
-0 показва, че са избрани всички 4 отвора за вентилиране.

3.8.3 Превключване на показанието и алармата (Mute Mode)

- ▶ За да включите или изключите дисплея на вътрешното тяло: натиснете бутона **LED**.
- ▶ За да покажете температурата в помещението: задръжте натиснат бутона **LED** за 5 секунди.
- ▶ За да покажете настроената температура: задръжте натиснат бутона **LED** за още 5 секунди.

3.8.4 Функции за пестене на енергия

i
Функциите за пестене на енергия могат да се избират само в режим на охлаждане.

Уредът има за избор следните функции за пестене на енергия:

- **ECO**: работа със степен на вентилатора **AUTO** и настроена температура от минимум 24 °C
- **GEAR (75 %)**: намаляване на консумацията на ток с 25 %
- **GEAR (50%)**: намаляване на консумацията на ток с 50 %
- Никой от горните символи: нормална работа
- ▶ За да активирате функцията за пестене на енергия, натискайте бутона дотогава, докато желаната функция се покаже.

i
Функцията **ECO** настройва автоматично 24 °C, ако предварително настроената температура е по-ниска. Функцията се изключва, когато температурата падне под 24 °C.

3.8.5 Намаляване на шума (Silent Mode)

Тази функция намалява шумовете на външното и вътрешното тяло по време на работа. Тя е от особена полза тогава, когато нощем трябва да се съобразите със съседите.

- ▶ По време на работа натиснете бутона  за 2 секунди.

Прекратяване на функцията:

- ▶ Натиснете бутона  отново за 2 секунди.

-или-

- ▶ Натиснете бутона , бутона **Mode**, бутона **Turbo** или бутона **Clean**.



По време на тихия режим на работа на външното тяло поради работата с ниска честота на компресора охлаждащата/отоплителната мощност е възможно да не бъдат достигнати.

3.8.6 Бързо охлаждане/бързо загряване

При бързо охлаждане/бързо загряване вътрешното тяло работи с максимална мощност, за да загрее или охлади бързо помещението.

- ▶ Бързо охлаждане: включете режима за охлаждане и натиснете бутона **Turbo**.
- ▶ Бързо загряване: включете режима за отопление и натиснете бутона **Turbo**.

Прекратяване на функцията:

- ▶ Натиснете отново бутона **Turbo**.

3.8.7 Самопочистване CL5000iU 4CC ... (I clean)

Уредът има функция за самопочистване на изпарителя. Самопочистването заледява изпарителя. След това всичко отново се размразява бързо и се изсушава с горещ въздух. Прахта, мухълът и мазнината се отстраняват през връзката за източването на кондензата.

- ▶ За да активирате самопочистването: натиснете бутона **Clean**. По време на самопочистването дисплеят на вътрешното тяло показва **CL**. След 20 до 45 минути самопочистването приключва автоматично.



Самопочистване на модел CL5000iL 4C ...: вижте глава → Самопочистване (, CL5000iL 4C ...), стр. 8.

3.8.8 Индиректен въздушен поток (Wind avoid me)

- ▶ За активиране на индиректната въздушна струя: натиснете бутона .

Тази функция предотвратява директен въздушен поток към тялото.



Функцията е налична само в режим на охлаждане, режим на премахване на влага и режим на работа с вентилатор.

3.8.9 Блокировка на бутоните

CL5000iU 4CC ...

С блокировката на бутоните бутоните на дистанционното управление могат да бъдат блокирани.

- ▶ За да включите/изключите блокировката на бутоните: натиснете бутона **Clean** и бутона **Turbo** едновременно за 5 секунди. При активирана блокировка на бутоните дисплеят показва символа .



CL5000iL 4C ...

С блокировката на бутоните бутоните на дистанционното управление могат да бъдат блокирани.

- ▶ За да включите/изключите блокировката на бутоните: натиснете бутона **Vane** и бутона **Turbo** едновременно за 5 секунди. При активирана блокировка на бутоните дисплеят показва символа .

3.8.10 Разширени работни функции





CL5000iU 4CC ...

- ▶ Натиснете бутона **Set**.
- ▶ Изберете функцията с бутона **Set** или бутоните **^**, **v**.
 -  = нощен режим на работа
 -  = функция "Следвай ме"
 -  = безжична функция за управление
- ▶ Потвърдете избора с **OK**.

Прекратяване на функцията:

- ▶ Повторете стъпките по-горе.

CL5000iL 4C ...

- ▶ Натиснете бутона **Set**.
- ▶ Изберете функцията с бутона **Set** или бутоните **^**, **v**.
 -  = самопочистване
 -  = нощен режим на работа
 -  = функция "Следвай ме"
 -  = безжична функция за управление
- ▶ Потвърдете избора с **OK**.

Прекратяване на функцията:

- ▶ Повторете стъпките по-горе.

Самопочистване (, CL5000iL 4C ...)

Уредът има функция за самостоятелно почистване на изпарителя. Самостоятелното почистване замразява прах, мухъл и мазнина. След това всичко отново се размразява бързо и се изсушава с горещ въздух.

Нощен режим на работа

Тази функция служи за пестене на енергия в часове на покой. След един час уредът загрява или охлажда по-малко силно. За целта настроената температура се променя с 1 °C. След два часа настроената температура ще се промени с още 1 °C. След това новата температура ще се запази.



Функцията не е налична в режим на премахване на влага и режим на работа с вентилатор.

Функция "Следвай ме" (Follow Me)

Тази функция активира дистанционното управление на текущото му място за измерване на температурата на 3-минутен интервал. Вътрешното тяло сега се управлява в зависимост от тези измерени стойности.



Функцията е налична само в режим на охлаждане, режим на отопление и автоматичен режим.

Безжична функция за управление

Тази функция служи за осъществяване на връзка чрез WLAN.



За свързването с WLAN е необходим вграден IP гейтуей (опционална принадлежност).

УКАЗАНИЕ

За TWIN монтажа е достатъчен IP гейтуей за главното тяло. За подчиненото тяло не е необходим гейтуей.

4 Техническо обслужване



ВНИМАНИЕ

Опасност поради токов удар или подвижни части

- ▶ Преди всички работи по поддръжката прекъсвайте електрическото захранване.
- ▶ Непосочени тук стъпки за поддръжка трябва да се извършват само от оторизирана сервизна фирма.

4.1 Смяна на батериите

Нуждаете се от 2 батерии с размер AAA. Използването на презареждащи се батерии не се препоръчва.

- ▶ Свалете капачето на отделението за батериите (→ Фиг. 7).
- ▶ Поставете нови батерии и внимавайте за правилната полярност.
- ▶ Поставете отново капачето на отделението за батериите.

4.2 Почистване на уреда и дистанционното управление

УКАЗАНИЕ

Повреди на уреда вследствие на неправилно почистване!

- ▶ Не пръскайте или поливайте директно с вода.
- ▶ Не използвайте гореща вода, абразивен прах или силни разтворители.
- ▶ За почистване избършете вътрешното тяло и дистанционното управление с мека кърпа.
- ▶ Поверявайте почистването на външното тяло само на оторизирана сервизна фирма.

4.3 Почистване на въздушния филтър

УКАЗАНИЕ

Въздушният филтър може да се деформира под пряка слънчева светлина.

- ▶ Не излагайте въздушния филтър на пряка слънчева светлина.

Проверявайте въздушните филтри на всеки 2 седмици и ги почиствайте, ако е необходимо. Винаги ги почиствайте преди и след по-продължително извеждане от експлоатация.

- ▶ Отворете решетката на входа за въздуха (→ Фиг. 3).
- ▶ Извадете въздушния филтър.
- ▶ Почистете въздушния филтър или с прахосмукачка, или с топла вода и мек почистващ препарат, изплакнете и изсушете на сянка.



Когато почиствате филтъра с вода, външната страна на решетката на входа за въздуха трябва да сочи надолу и надалеч от водната струя, а при почистване с прахосмукачка – нагоре и към прахосмукачката.

4.4 По-продължително извеждане от експлоатация

Преди по-продължително извеждане от експлоатация:

- ▶ Почистете въздушния филтър.
- ▶ Активирайте самопочистването на вътрешното тяло с бутона **Clean**.
- ▶ След самопочистването включете режима на работа с вентилатор, докато вътрешното тяло изсъхне.
- ▶ Изключете вътрешното тяло и го разединете от електрическото захранване.
- ▶ Извадете батериите от дистанционното управление.
- ▶ Защитете уредите от прах.

5 Отстраняване на неизправности

5.1 Неизправности с показание (Self diagnosis function)

Ако по време на работа се появи неизправност, светодиодите мигат за по-продължително време или дисплеят показва код на неизправност (напр. EН 02).

Ако възникне неизправност за повече от 10 минути:

- ▶ Прекъснете захранването с напрежение за кратко време и включете отново вътрешното тяло.

Когато дадена неизправност не може да бъде отстранена:

- ▶ Обадете се на сервизния център и съобщете кода на неизправността, както и данните на уреда.

5.2 Неизправности без показание

Ако по време на работа възникнат неизправности, които не могат да бъдат отстранени:

- ▶ Обадете се на сервизния център и информирайте за неизправността, както и данните на уреда.

Неизпр.	Възможна причина
Мощността на вътрешното тяло е твърде слаба.	<p>Температурата е настроена твърде висока или твърде ниска.</p> <p>Въздушният филтър е замърсен и трябва да бъде почистен.</p> <p>Неблагоприятно влияние на околната среда върху вътрешното тяло, напр. поради препятствия пред въздушните отвори на уредите, поради отворени врати/прозорци в помещението или поради силни топлинни източници в помещението.</p> <p>Безшумният режим е активиран и предотвратява използването на пълната мощност.</p>
Вътрешното тяло не включва.	<p>Вътрешното тяло има защитен механизъм срещу претоварване. Може да отнеме 3 минути, преди да е възможно повторно стартиране на вътрешното тяло.</p> <p>Батериите на дистанционното управление са изтощени.</p> <p>Таймерът е включен.</p>
Режимът на работа се променя от Охлаждане или Загряване на Работа с вентилатор.	<p>Вътрешното тяло променя режима на работа, за да предотврати образуването на скреж.</p> <p>Настроената температура е достигната преждевременно.</p>
Вътрешното тяло генерира бяла мъгла.	<p>Във влажни региони голяма разлика в температурата между въздуха в помещението и климатизирания въздух може да причини бяла мъгла.</p>
Вътрешното тяло и външното тяло генерират бяла мъгла.	<p>Ако след автоматичното размразяване заработи директно режим отопление, поради увеличената влажност на въздуха може да се образува бяла мъгла.</p>
Вътрешното тяло и външното тяло издават шумове.	<p>Шумолящ шум във вътрешното тяло може да възникне, когато решетката за въздушния поток нулира своята позиция.</p> <p>Тих съскащ шум по време на работа е нормален. Дължи се на протичането на хладилен агент.</p> <p>Може да възникне свистящ звук, защото металните и пластмасовите части на уреда се разширяват или свиват при загряване/охлаждане.</p> <p>Външното тяло издава различни шумове по време на работа, които са нормални.</p>
Вътрешното тяло или външното тяло изхвърля прах.	<p>При по-продължителни периоди на извеждане от експлоатация в уредите може да се събере прах, ако те не бъдат покрити.</p>
Лоша миризма по време на работа.	<p>В уредите могат да навлязат и да бъдат разпространени лоши миризми от въздуха.</p> <p>Въздушният филтър може да е мухлясал и трябва да се почисти.</p>
Вентилаторът на външното тяло не работи постоянно.	<p>За оптимална работа вентилаторът се управлява вариращо.</p>
Работата е неравномерно или непредвидима, или вътрешното тяло не реагира.	<p>Интерференции от мобилни радио кули или чужди сигнални усилватели могат да повлияят на вътрешното тяло.</p> <ul style="list-style-type: none"> ▶ Изключете вътрешното тяло за кратко време от електрическото захранване и го стартирайте отново.
Насочващата клапа за въздух или ламелите за въздушния поток не се движат правилно.	<p>Въздушната клапа за въздух или ламелите за въздушния поток са били регулирани с ръка или не са монтирани правилно.</p> <ul style="list-style-type: none"> ▶ Изключете вътрешното тяло и проверете, дали компонентите са фиксирани правилно. ▶ Включете вътрешното тяло.

Табл. 9

6 Защита на околната среда и депониране като отпадък

Опазването на околната среда е основен принцип на групата Bosch. За Bosch качеството на продуктите, ефективността и опазването на околната среда са равнопоставени цели. Законите и наредбите за опазване на околната среда се спазват стриктно.

За опазването на околната среда използваме най-добрата възможна техника и материали, като отчитаме аргументите от гледна точка на икономическата рентабилност.

Опаковка

По отношение на опаковката ние участваме в специфичните системи за утилизация, гарантиращи оптимално рециклиране. Всички използвани опаковъчни материали са екологично чисти и могат да се използват многократно.

Излязъл от употреба уред

Бракуваните уреди съдържат ценни материали, които трябва да се подложат на рециклиране.

Конструктивните възли се отделят лесно. Пластмасовите детайли са обозначени. По този начин различните конструктивни възли могат да се сортират и да се предадат за рециклиране или изхвърляне като отпадъци.

Излезли от употреба електрически и електронни уреди



Този символ означава, че продуктът не трябва да се изхвърля заедно с други отпадъци, а трябва да бъде предаден на съответните места за обработка, събиране, рециклиране и изхвърляне на отпадъци.

Символът важи за страните с разпоредби относно електронните устройства, като например Директива 2012/19/ЕС относно отпадъци от електрическо и електронно оборудване (ОЕЕО). Тези разпоредби определят рамковите условия, които са в сила в съответната държава за предаването като отпадък и рециклирането на стари електронни устройства.

Тъй като електронните уреди може да съдържат опасни вещества, те трябва да бъдат рециклирани отговорно с цел свеждането до минимум на възможните щети за околната среда и опасностите за човешкото здраве. В допълнение на това рециклирането на електронни отпадъци допринася и за запазването на природните ресурси.

За допълнителна информация относно утилизацията на стари електрически и електронни уреди моля да се обърнете към отговорния орган на място, към местното сметосъбирателно дружество или към търговеца, от когото сте закупили продукта.

Допълнителна информация ще намерите тук:
www.weee.bosch-thermotechnology.com/

Батерии

Батериите не трябва да се изхвърлят в битовата смет. Употребявани батерии трябва да се изхвърлят от местните организации за събиране на отпадъци.

Хладилен агент R32



Уредът съдържа флуориран парников газ R32 (парников потенциал 675¹⁾) с ниска горимост и ниска отровност (A2L или A2).

Съдържащото се количество е посочено върху табелката с техническите данни на външното тяло.

Хладилните агенти са опасни за околната среда и трябва да се събират и изхвърлят отделно.

7 Политика за защита на данните



Ние, **Роберт Бош ЕООД, бул. Черни връх 51 Б, 1407 София, България**, обработваме технически данни за продукта и инсталацията, данни за връзка, комуникационни данни, данни за регистрацията на продукта и данни за историята на клиента, с цел да осигурим функционалността на продукта (ОРЗД,

чл. 6, алинея 1, буква б), да изпълняваме нашите задължения за експлоатационен надзор на продукта, безопасност на продукта и от съображения за безопасност (ОРЗД, чл. 6, алинея 1, буква е), за защита на нашите права във връзка с въпроси, свързани с гаранцията и регистрацията на продукта (ОРЗД, чл. 6, алинея 1, буква е), както и за анализиране на дистрибуцията на нашите продукти и предоставяне на индивидуални и специфични за продукта информации и оферти (ОРЗД, чл. 6, алинея 1, буква е). За предоставяне на услуги като продажби и маркетингови услуги, управление на договори, обработка на плащания, програмиране, хостинг на данни и услуги за телефонна гореща линия можем да поверяваме и предаваме данни на външни доставчици на услуги и/или дъщерни дружества на Bosch съгласно § 15 и следв. на германския Закон за акционерните дружества. В някои случаи, но само ако е осигурена адекватна защита на данните, личните данни могат да се предават на получатели, намиращи се извън Европейската икономическа зона. Допълнителна информация се предоставя при поискване. Можете да се свържете с корпоративното длъжностно лице по защитата на данните на адрес: Data Protection Officer, Information Security and Privacy (C/ISP), Robert Bosch GmbH, Postfach 30 02 20, 70442 Stuttgart, Germany.

Имате право по всяко време да възразите срещу обработката на Вашите лични данни въз основа на ОРЗД, чл. 6, алинея 1, буква е, на основания, свързани с Вашата конкретна ситуация или свързани с целите на директния маркетинг. За да упражните Вашите права, моля, свържете се с нас чрез **DPO@bosch.com**. За да получите повече информация, моля, сканирайте QR кода.

1) въз основа на Приложение I на Разпоредба (ЕС) № 517/2014 на Европейския парламент и на Съвета от 16 април 2014 г.

Inhaltsverzeichnis

1	Symbolerklärung und Sicherheitshinweise	12
1.1	Symbolerklärung	12
1.2	Allgemeine Sicherheitshinweise	13
1.3	Hinweise zu dieser Anleitung	14
2	Angaben zum Produkt	14
2.1	Konformitätserklärung	14
2.2	Technische Daten Fernbedienung	14
2.3	Betriebstemperaturbereich	14
2.4	Angaben zum Kältemittel	14
3	Bedienung	15
3.1	Geräteübersicht	15
3.2	Display der Inneneinheit	15
3.3	Übersicht Fernbedienung	15
3.4	Verwendung der Fernbedienung	16
3.5	Hauptbetriebsart einstellen	16
3.6	Luftstromlammellen-Positionsspeicher	16
3.7	Timer einstellen	16
3.8	Weitere Funktionen	17
3.8.1	Schwenkfunktion einstellen	17
3.8.2	Luftleitfunktion einstellen (nur CL5000iL 4C ...)	17
3.8.3	Anzeige und Alarmsummer umschalten (Mute Mode)	17
3.8.4	Energiesparfunktionen	17
3.8.5	Geräuschreduktion (Silent Mode)	17
3.8.6	Schnellabkühlen/Schnellaufheizen	17
3.8.7	Selbstreinigung CL5000iU 4CC ... (I clean)	17
3.8.8	Indirekter Luftstrom (Wind avoid me)	18
3.8.9	Tastensperre	18
3.8.10	Erweiterte Betriebsfunktionen	18
4	Wartung	19
4.1	Batterien wechseln	19
4.2	Reinigung des Geräts und der Fernbedienung	19
4.3	Luftfilter reinigen	19
4.4	Längere Außerbetriebnahme	19
5	Störungsbehebung	20
5.1	Störungen mit Anzeige (Self diagnosis function)	20
5.2	Störungen ohne Anzeige	20
6	Umweltschutz und Entsorgung	21
7	Datenschutzhinweise	21

1 Symbolerklärung und Sicherheitshinweise

1.1 Symbolerklärung

Warnhinweise

In Warnhinweisen kennzeichnen Signalwörter die Art und Schwere der Folgen, falls die Maßnahmen zur Abwendung der Gefahr nicht befolgt werden.

Folgende Signalwörter sind definiert und können im vorliegenden Dokument verwendet sein:



GEFAHR bedeutet, dass schwere bis lebensgefährliche Personenschäden auftreten werden.



WARNUNG bedeutet, dass schwere bis lebensgefährliche Personenschäden auftreten können.



VORSICHT bedeutet, dass leichte bis mittelschwere Personenschäden auftreten können.

HINWEIS

HINWEIS bedeutet, dass Sachschäden auftreten können.

Wichtige Informationen



Wichtige Informationen ohne Gefahren für Menschen oder Sachen werden mit dem gezeigten Info-Symbol gekennzeichnet.

Symbol	Bedeutung
	Warnung vor entflammenden Stoffen: Das Kältemittel R32 in diesem Produkt ist ein Gas mit geringer Brennbarkeit und geringer Giftigkeit (A2L oder A2).
	Während Installations- und Wartungsarbeiten Schutzhandschuhe tragen.
	Die Wartung sollte von einer qualifizierten Person unter Beachtung der Anweisungen in der Wartungsanleitung durchgeführt werden.
	Beim Betrieb die Anweisungen der Bedienungsanleitung beachten.

Tab. 1

1.2 Allgemeine Sicherheitshinweise

Hinweise für die Zielgruppe

Diese Bedienungsanleitung richtet sich an die Betreiber der Klimaanlage. Die Anweisungen in allen anlagenrelevanten Anleitungen müssen eingehalten werden. Bei Nichtbeachten können Sachschäden und Personenschäden bis hin zur Lebensgefahr entstehen.

- ▶ Bedienungsanleitungen aller Anlagenbestandteile vor der Bedienung lesen und aufbewahren.
- ▶ Sicherheits- und Warnhinweise beachten.

Bestimmungsgemäße Verwendung

Die Inneneinheit ist bestimmt für die Installation innerhalb des Gebäudes mit Anschluss an eine Außeneinheit und weitere Systemkomponenten, z. B. Regelungen.

Die Außeneinheit ist bestimmt für die Installation außerhalb des Gebäudes mit Anschluss an eine oder mehrere Inneneinheiten und weitere Systemkomponenten, z. B. Regelungen.

Jede andere Verwendung ist nicht bestimmungsgemäß. Unsachgemäßer Gebrauch und daraus resultierende Schäden sind von der Haftung ausgeschlossen.

Zur Installation an besonderen Orten (Tiefgarage, Technikräume, Balkon oder an beliebigen halb offenen Flächen):

- ▶ Beachten Sie zunächst die Anforderungen an den Installationsort in der technischen Dokumentation.

Allgemeine Gefahren durch das Kältemittel

- ▶ Dieses Gerät ist mit Kältemittel gefüllt. Kältemittelgas kann bei Kontakt mit Feuer giftige Gase bilden.
- ▶ Anlage regelmäßig durch einen zugelassenen Fachbetrieb inspizieren und warten lassen.
- ▶ Wenn Verdacht auf austretendes Kältemittel besteht, den Raum gründlich lüften und zugelassenen Fachbetrieb benachrichtigen.

Umbau und Reparaturen

Unsachgemäße Veränderungen an der Klimaanlage können zu Personenschäden und/oder Sachschäden führen.

- ▶ Arbeiten nur von einem zugelassenen Fachbetrieb ausführen lassen.
- ▶ Keine Änderungen an Außeneinheit, Inneneinheit oder an anderen Teilen der Klimaanlage vornehmen.
- ▶ Vor sämtlichen Wartungsarbeiten die Klimaanlage von der Stromversorgung trennen.

Hinweise zum Umgang mit der Anlage

Die falsche Verwendung der Klimaanlage kann Ihre Gesundheit beeinträchtigen.

- ▶ Den Körper nicht für längere Zeit direkt dem Luftstrom aussetzen.
- ▶ Für Säuglinge, Kinder, ältere Menschen, bettlägerige oder behinderte Menschen sicherstellen, dass die Raumtemperatur für die im Raum befindlichen Personen geeignet ist.
- ▶ Niemals Gegenstände in das Gerät einführen, Sie könnten sich verletzen.

Der falsche Umgang mit dem Gerät kann zu Verminderung der Leistung bis hin zu Geräte- und Personenschäden führen.

- ▶ Die Lufteintritte und Luftaustritte der Geräte nicht blockieren.
- ▶ Türen und Fenster während des Betriebs schließen.
- ▶ Die Inneneinheit vor Wassereintritt schützen.
- ▶ Das Montagegestell der Außeneinheit regelmäßig auf Verschleiß und festen Sitz überprüfen.
- ▶ Kein Gewicht auf die Außeneinheit ausüben, z. B. durch Gegenstände oder Personen.
- ▶ Staub, Dämpfe und Feuchtigkeit im Aufstellraum der Inneneinheit minimal halten.
- ▶ Keine leicht entflammaren Gase in der Nähe der Geräte verwenden, z. B. aus Sprühdosen.
- ▶ Wenn irgendetwas mit dem Klimagerät nicht in Ordnung scheint (z. B. verbrannter Geruch, defektes Kabel), den Betrieb sofort stoppen und die Stromversorgung trennen.

Sicherheit elektrischer Geräte für den Hausgebrauch und ähnliche Zwecke

Zur Vermeidung von Gefährdungen durch elektrische Geräte gelten entsprechend EN 60335-1 folgende Vorgaben:

„Dieses Gerät kann von Kindern ab 8 Jahren und darüber sowie von Personen mit verringerten physischen, sensorischen oder mentalen Fähigkeiten oder Mangel an Erfahrung und Wissen benutzt werden, wenn sie beaufsichtigt oder bezüglich des sicheren Gebrauchs des Gerätes unterwiesen wurden und die daraus resultierenden Gefahren verstehen. Kinder dürfen nicht mit dem Gerät spielen. Reinigung und Benutzer-Wartung dürfen nicht von Kindern ohne Beaufsichtigung durchgeführt werden.“

„Wenn die Netzanschlussleitung beschädigt wird, muss sie durch den Hersteller oder seinen Kundendienst oder eine ähnlich qualifizierte Person ersetzt werden, um Gefährdungen zu vermeiden.“

1.3 Hinweise zu dieser Anleitung

Abbildungen finden Sie gesammelt am Ende dieser Anleitung. Der Text enthält Verweise auf die Abbildungen.

Die Produkte können modellabhängig von der Darstellung in dieser Anleitung abweichen.

2 Angaben zum Produkt

2.1 Konformitätserklärung

Dieses Produkt entspricht in Konstruktion und Betriebsverhalten den europäischen und nationalen Anforderungen.

 Mit der CE-Kennzeichnung wird die Konformität des Produkts mit allen anzuwendenden EU-Rechtsvorschriften erklärt, die das Anbringen dieser Kennzeichnung vorsehen.

Der vollständige Text der Konformitätserklärung ist im Internet verfügbar: www.bosch-einfach-heizen.de.

2.4 Angaben zum Kältemittel

Dieses Gerät **enthält fluorierte Treibhausgase** als Kältemittel. Die Einheit ist hermetisch geschlossen. Die folgenden Angaben zum Kältemittel entsprechen den Anforderungen der EU-Verordnung Nr. 517/2014 über fluorierte Treibhausgase.

2.2 Technische Daten Fernbedienung

Spannungsversorgung	2 AAA Batterien
Signalreichweite	8 m
Zulässige Umgebungstemperatur	16... 30 °C

Tab. 2 Technische Daten Fernbedienung

2.3 Betriebstemperaturbereich

	Raumtemperatur	Außentemperatur
Kühlen	16 ... 32 °C	-15... 50 °C
Heizen	0 ... 30 °C	-15... 24 °C
Entfeuchten	10... 32 °C	

Tab. 3



Die eingebaute Schutzeinrichtung kann den Betrieb des Gerätes bei Temperaturen außerhalb des oben genannten Bereichs blockieren.



Wenn die Luftfeuchtigkeit mehr als 80 % beträgt, kann sich am Luftauslass Kondensation bilden. Um dies zu vermeiden, öffnen Sie die vertikalen Lüftungsklappen so weit wie möglich (vertikal zum Boden) und stellen Sie eine hohe Leistung des Ventilators ein.



Hinweis für den Betreiber: Wenn Ihr Installateur Kältemittel nachfüllt, trägt er die zusätzliche Füllmenge sowie die Gesamtmenge des Kältemittels in die folgende Tabelle ein.

Produkttyp	Nennleistung Kühlen [kW]	Nennleistung Heizen [kW]	Kältemitteltyp	Treibhauspotential (GWP) [kg Co ₂ equ.]	Co ₂ -Äquivalent der Erstfüllung	Erstfüllmenge [kg]	Zusätzliche Füllmenge für Rohrlänge L ¹⁾ [g/m]	Gesamtfüllmenge bei Inbetriebnahme [kg]
CL5000L 35 E	3,52	3,81	R32	675	0,49	0,72	12	
CL5000L 53 E	5,28	5,57	R32	675	0,78	1,15	12	
CL5000L 70 E	7,03	7,62	R32	675	1,01	1,5	12	
CL5000L 88 E	8,79	9,38	R32	675	1,35	2,0	24	
CL5000L 105 E	10,55	11,72	R32	675	1,62	2,4	24	
CL5000L 105 E-3	10,55	11,72	R32	675	1,62	2,4	24	
CL5000L 125 E	12,02	13,48	R32	675	1,89	2,8	24	
CL5000L 140 E-3	14,07	16,12	R32	675	1,96	2,9	24	
CL5000L 160 E-3	15,24	18,17	R32	675	2,03	3,0	24	

1) Gesamt-Rohrlänge L in Metern (wenn L > 5 m einfacher Weg von ODU bis IDU).

Tab. 4 F-Gas

3 Bedienung

3.1 Geräteübersicht

Übersicht Inneneinheit

Legende zu Bild 1:

- [1] Kondensatpumpe
(zum Ablassen von Kondenswasser aus der Inneneinheit)
- [2] Kondensatschlauch
- [3] Display
- [4] Lufteinlassgitter
- [5] Lufteinlass
- [6] Luftauslass

3.2 Display der Inneneinheit

CL5000iU 4CC ...

Legende zu Bild 2:

- [1] LED-Anzeige
- [2] Infrarot-Signalempfänger
- [3] Betriebsanzeige
- [4] Timer-Anzeige
- [5] Manueller Betrieb
- [6] Vorheiz- und Abtauanzeige
- [7] Alarmleuchte



Mit der Taste Manueller Betrieb können die Betriebsarten in der Reihenfolge **Automatikbetrieb**, **Manueller Kühlbetrieb** und **Abschaltung** ausgewählt werden.

Taste Manueller Betrieb

Betriebsart	Anzeige	Displayanzeige
Automatikbetrieb	Betriebsanzeige leuchtet	Kühl- und Heizbetrieb: Solltemperatur Gebläsebetrieb: Raumtemperatur
Manueller Kühlbetrieb	Betriebsanzeige blinkt	Nach 30 Minuten Zwangskühlung bei starker Ventilation schaltet das System selbsttätig in den Automatikbetrieb. Während der Zwangskühlung ist die Fernbedienung deaktiviert.
Abschaltung	Alle Anzeigen sind aus	Wenn das Display ausgeschaltet wird, schaltet die Inneneinheit ab und die Fernbedienung wird wieder aktiviert.

Tab. 5 Anzeigen der Displayeinheit

CL5000iL 4C ...





Legende zu Bild 3:

- [1] Alarmleuchte
- [2] WLAN-Verbindung¹⁾ aktiv
- [3] Vorheiz- und Abtauanzeige
- [4] Betriebsanzeige
- [5] Timer-Anzeige
- [6] LED-Anzeige
- [7] Elektrisches Heizgerät

3.3 Übersicht Fernbedienung

Tasten der Fernbedienung

















→ Bild 4 und 5

Pos.	Taste	Funktion
1		Ein-/ausschalten.
	Mode	Betriebsart einstellen.
		Sparbetrieb
2	SET	Erweiterte Betriebsfunktionen auswählen.
	OK	Auswahl bestätigen.
		Timer einstellen.
	^	Temperatur erhöhen.
	v	Temperatur verringern.
3		Ventilatorstufe
	Swing	Schwenkfunktion einstellen.
		Indirekter Luftstrom ist aktiv (Wind avoid me).
	Turbo	Schnellabkühlen/Schnellaufheizen
	LED	Display der Inneneinheit und Alarmsummer ein- und ausschalten (Mute Mode).
	Clean	Nur CL5000iU 4CC ...: Selbstreinigung (I clean)
	Vane	Nur CL5000iL 4C ...: Luftstromlammellen-Einstellung wählen.



Tab. 6 Tasten der Fernbedienung

Anzeige der Fernbedienung

→ Bild 6

Pos.	Symbol	Erklärung
1		Infografik: Selbstreinigung ist aktiv (I clean).
		Betriebsfunktion: Nachtbetrieb ist aktiv.
		Betriebsfunktion: Mir-Folgen-Funktion ist aktiv (Follow Me); Temperaturmessung an der Fernbedienung.
		Infografik: drahtlose Steuerungsfunktion
		Infografik: Batteriestatus
	2	
		Betriebsart: Kühlbetrieb
		Betriebsart: Entfeuchtungsbetrieb
		Betriebsart: Heizbetrieb
		Betriebsart: Ventilatorbetrieb
3		Wertanzeige: Zeigt standardmäßig die eingestellte Temperatur, die Lüftergeschwindigkeit oder (bei aktiviertem Timer) die Timer-Einstellung an.
		Infografik: Übertragungsanzeige; leuchtet auf, wenn die Fernbedienung ein Signal an die Inneneinheit sendet.
		Infografik: Energiesparfunktion ist aktiv.
	GEAR	Infografik: Energiesparfunktion ist aktiv.
		Infografik: Ein-/Ausschalt-Timer ist aktiv.
		Infografik: Geräuschreduktion ist aktiv (Silent Mode).
		Wertanzeige: Zeigt die aktuelle Ventilatorstufe. Es gibt mehrere Leistungsstufen (Balken) und die Einstellung AUTO für automatische Regelung.

1) Nur mit IP-Gateway als Zubehör möglich.

Pos.	Symbol	Erklärung
4		Infografik: Automatische vertikale Schwenkfunktion ist aktiv (hoch/runter). Alternativ Anzeige der aktuellen Position der horizontalen Luftstromlamelle.
		Infografik: Schnellabkühlen/Schnellaufheizen ist aktiv.

Tab. 7 Symbole im Display

3.4 Verwendung der Fernbedienung

Die Signalreichweite beträgt 8 m. Im Weg stehende Objekte oder die Verwendung bestimmter Leuchtstofflampen im selben Raum kann die Übertragung des Signals beeinflussen.

- ▶ Fernbedienung auf das Signalempfangsfenster des Geräts richten und die gewünschte Taste drücken.
Das Gerät macht einen Piepton, wenn es ein Signal empfängt.

HINWEIS

Die einwandfreie Funktion der Fernbedienung kann dauerhaft beeinträchtigt werden.

- ▶ Fernbedienung nicht dem direkten Sonnenlicht aussetzen.
- ▶ Fernbedienung nicht in der Nähe einer Heizung liegen lassen.
- ▶ Fernbedienung vor Feuchtigkeit und Stößen schützen.

3.5 Hauptbetriebsart einstellen

Gerät ein-/ausschalten

- ▶ Taste  drücken, um das Gerät ein- oder auszuschalten.
Das Gerät startet in der eingestellten Betriebsart oder schaltet sich aus. Das Wiedereinschalten ist zum Schutz des Geräts erst nach einiger Zeit möglich.

Auch im ausgeschalteten Zustand können Einstellungen erfolgen. Das Gerät speichert die Einstellungen, auch bei Stromausfall.





Nach Ausschalten bleibt das Gerät im Standby-Betrieb. Intelligente Ein-Aus-Technologie ermöglicht einen automatischen Energiesparmodus im Standby-Betrieb (1 W standby).



Nach einem Stromausfall startet das Gerät automatisch neu. Dies kann zu Widersprüchen zwischen den Anzeigen führen, die sich während der Bedienung automatisch beheben.

Automatikbetrieb





Im Automatikbetrieb schaltet das Gerät in Abhängigkeit von der eingestellten Temperatur automatisch zwischen Heiz-, Kühl-, Ventilator- und Entfeuchtungsbetrieb um.

- ▶ Taste **Mode** so oft drücken, bis  im Display erscheint.
- ▶ Gewünschte Temperatur mit Tasten  und  einstellen.





Im Automatikbetrieb kann die Ventilatorstufe nicht eingestellt werden.

Kühlbetrieb

- ▶ Taste **Mode** so oft drücken, bis  im Display erscheint.
- ▶ Taste  so oft drücken, bis die gewünschte Lüftergeschwindigkeit erreicht ist.
- ▶ Gewünschte Temperatur mit Tasten  und  einstellen.



Ventilatorbetrieb

- ▶ Taste **Mode** so oft drücken, bis  im Display erscheint.
- ▶ Taste  so oft drücken, bis die gewünschte Ventilatorstufe erreicht ist. Für die automatische Regelung kann **AUTO** gewählt werden.



Im Ventilatorbetrieb kann die Temperatur nicht eingestellt oder angezeigt werden.





Entfeuchtungsbetrieb

- ▶ Taste **Mode** so oft drücken, bis  im Display erscheint.
- ▶ Gewünschte Temperatur mit den Tasten  und  einstellen.



Im Entfeuchtungsbetrieb kann die Ventilatorstufe nicht eingestellt werden.

Heizbetrieb

- ▶ Taste **Mode** drücken, bis  im Display erscheint.
- ▶ Gewünschte Temperatur mit den Tasten  und  einstellen.
- ▶ Taste  so oft drücken, bis die gewünschte Lüftergeschwindigkeit erreicht ist.



Bei sehr tiefen Außentemperaturen reicht die Heizleistung der Klimaanlage ggf. nicht aus. Wir empfehlen weitere Wärmeerzeuger hinzuschalten.

3.6 Luftstromlammellen-Positionsspeicher

Wenn das Gerät nach einem Stromausfall wieder startet, gehen die Luftstromlammellen automatisch wieder auf ihre zuletzt eingestellte Position zurück. Mit der Taste **Manueller Betrieb** an der Inneneinheit wird die Einstellung der Luftstromlammellen zurückgesetzt.







Der Winkel der horizontalen Luftstromlammellen sollte nicht zu klein eingestellt sein, da sich sonst Kondensat bilden kann, das in das Gerät tropft.





3.7 Timer einstellen

Einschalt- und Ausschalt-Timer können von 0 bis 24 Stunden eingestellt werden, für die ersten 10 Stunden mit Schrittweite 30 Minuten, danach mit Schrittweite 1 Stunde. Durch das Einstellen von 0 Stunden bricht der Timer ab.

Einschalt-Timer einstellen

- ▶ Taste  so oft drücken, bis das Symbol  erscheint.
- ▶ Taste  oder  drücken, um die gewünschte Zeit einzustellen.
Nach kurzer Zeit wird die Einstellung übernommen.

Ausschalt-Timer einstellen

- ▶ Taste  so oft drücken, bis das Symbol  erscheint.
- ▶ Taste  oder  drücken, um die gewünschte Zeit einzustellen.
Nach kurzer Zeit wird die Einstellung übernommen.

Timer abbrechen

- ▶ Mit Taste  den entsprechenden Timer wählen.
- ▶ 0.0 Stunden einstellen.
Nach kurzer Zeit bricht der Timer ab.

Timer kombinieren

Die beiden Timer können gleichzeitig eingestellt werden. Jeder Timer kann so programmiert werden, dass er vor dem anderen aktiviert wird.

- ▶ Einschalt- und Ausschalt-Timer einstellen.
Die Einstellungen werden automatisch kombiniert.

Aktuelle Uhrzeit	13:00 Uhr
Einstellung Einschalt-Timer	4,0 h
Einstellung Ausschalt-Timer	8,5 h
Einschaltzeit	17:00 Uhr
Ausschaltzeit	21:30 Uhr

Tab. 8 Beispiel



Ein- und Ausschalt-Timer können nicht dazu programmiert werden, das Gerät mit unterschiedlichen Temperaturen oder anderen Einstellungen zu betreiben.

3.8 Weitere Funktionen

3.8.1 Schwenkfunktion einstellen

HINWEIS

Wenn die Luftstromlamelle während des Kühlbetriebs über einen längeren Zeitraum in der untersten Position verbleibt, kann Kondensat austreten. Das händische Verstellen der Luftstromlamelle kann zu Störungen führen.

- ▶ Zum Verstellen der Luftstromlamelle nur die Fernbedienung verwenden.

Automatisches vertikales Schwenken (hoch/runter)

- ▶ Taste **Swing** so oft drücken, bis das Symbol  erscheint.
- ▶ Um das automatische vertikale Schwenken zu beenden: Taste **Swing** erneut drücken.

Reinigungsposition

Zur einfacheren Reinigung kann die Luftstromlamelle in eine besondere Position gebracht werden (modellabhängig).

- ▶ Bei ausgeschaltetem Gerät die Tasten **Mode** und **Swing** eine Sekunde lang gleichzeitig gedrückt halten.
- ▶ Um die Reinigungsposition zu verlassen: Beide Tasten erneut gedrückt halten.

3.8.2 Luftleitfunktion einstellen (nur CL5000iL 4C ...)

- ▶ Taste **Vane** drücken, bis der gewünschte Lüftungsschlitze gewählt ist. Die Einstellung wechselt in folgender Reihenfolge:

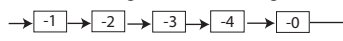

-0 zeigt an, dass alle 4 Lüftungsschlitze ausgewählt sind.

3.8.3 Anzeige und Alarmsummer umschalten (Mute Mode)

- ▶ Um das Display an der Inneneinheit und den Alarmsummer ein- oder auszuschalten: Taste **LED** drücken.
- ▶ Um die aktuelle Raumtemperatur anzuzeigen: Taste **LED** 5 Sekunden lang halten.
- ▶ Um die eingestellte Temperatur anzuzeigen: Taste **LED** weitere 5 Sekunden lang gedrückt halten.

3.8.4 Energiesparfunktionen



Energiesparfunktionen können nur im Kühlbetrieb ausgewählt werden.

Das Gerät hat folgende Energiesparfunktionen zur Auswahl:

- **ECO**: Betrieb mit Ventilatorstufe **AUTO** und eingestellter Temperatur von mindestens 24 °C
- **GEAR** (75%): Stromverbrauch um 25 % senken
- **GEAR** (50%): Stromverbrauch um 50 % senken
- Keins der obigen Symbole: Normaler Betrieb
- ▶ Um eine Energiesparfunktion zu aktivieren, Taste  so oft drücken, bis die gewünschte Funktion angezeigt wird.



Die Funktion **ECO** stellt automatisch 24 °C ein, wenn die zuvor eingestellte Temperatur kleiner ist. Die Funktion schaltet aus, sobald die Temperatur unter 24 °C gesenkt wird.

3.8.5 Geräuschreduktion (Silent Mode)

Diese Funktion verringert die Geräusche der Innen- und Außeneinheit während des Betriebs. Sie ist besonders dann vorteilhaft, wenn Sie nachts auf die Nachbarn Rücksicht nehmen müssen.

- ▶ Während des Betriebs die Taste  2 Sekunden lang drücken.

Beenden der Funktion:

- ▶ Taste  erneut 2 Sekunden lang drücken.

-oder-

- ▶ Taste , Taste **Mode**, Taste **Turbo** oder Taste **Clean** drücken.



Während des Leisebetriebs der Außeneinheit kann aufgrund des Niederfrequenzbetriebs des Kompressors die Kühl-/Heizleistung eventuell nicht erreicht werden.

3.8.6 Schnellabkühlen/Schnellaufheizen

Beim Schnellabkühlen/Schnellaufheizen arbeitet die Inneneinheit mit maximaler Leistung, um den Raum schnell zu heizen oder zu kühlen.

- ▶ Schnellabkühlen: Kühlbetrieb einschalten und die Taste **Turbo** drücken.
- ▶ Schnellaufheizen: Heizbetrieb einschalten und die Taste **Turbo** drücken.

Beenden der Funktion:

- ▶ Taste **Turbo** erneut drücken.

3.8.7 Selbstreinigung CL5000iU 4CC ... (I clean)

Das Gerät hat eine Funktion zur Selbstreinigung des Verdampfers. Die Selbstreinigung gefriert den Verdampfer. Anschließend wird alles schnell wieder aufgetaut und mit Heißluft getrocknet. Staub, Schimmel und Fett werden durch den Kondensatablauf entfernt.

- ▶ Um die Selbstreinigung zu aktivieren: Taste **Clean** drücken.
Während der Selbstreinigung zeigt das Display der Inneneinheit **CL**.
Nach 20 bis 45 Minuten endet die Selbstreinigung automatisch.



Selbstreinigung Modell CL5000iL 4C ...: Siehe Kapitel → Selbstreinigung (, CL5000iL 4C ...), Seite 18.

3.8.8 Indirekter Luftstrom (Wind avoid me)

- ▶ Um den Indirekten Luftstrom zu aktivieren: Taste  drücken.

Diese Funktion verhindert, dass ein direkter Luftstrom auf den Körper strömt.



Die Funktion ist nur im Kühlbetrieb, Entfeuchtungsbetrieb und Ventilatorbetrieb verfügbar.

3.8.9 Tastensperre

CL5000iU 4CC ...

Mit der Tastensperre lassen sich die Tasten der Fernbedienung sperren.

- ▶ Um die Tastensperre ein-/auszuschalten: Taste **Clean** und Taste **Turbo** 5 Sekunden lang gleichzeitig drücken.
Bei aktiver Tastensperre zeigt das Display das Symbol .



CL5000iL 4C ...

Mit der Tastensperre lassen sich die Tasten der Fernbedienung sperren.

- ▶ Um die Tastensperre ein-/auszuschalten: Taste **Vane** und Taste **Turbo** 5 Sekunden lang gleichzeitig drücken.
Bei aktiver Tastensperre zeigt das Display das Symbol .

3.8.10 Erweiterte Betriebsfunktionen





CL5000iU 4CC ...

- ▶ Taste **Set** drücken.
- ▶ Funktion mit der Taste **Set** oder den Tasten **^**, **v** wählen.
 -  = Nachtbetrieb
 -  = Mir-Folgen-Funktion
 -  = Drahtlose Steuerungsfunktion
- ▶ Die Auswahl mit der Taste **OK** bestätigen.

Beenden der Funktion:

- ▶ Die Schritte von oben wiederholen.

CL5000iL 4C ...

- ▶ Taste **Set** drücken.
- ▶ Funktion mit der Taste **Set** oder den Tasten **^**, **v** wählen.
 -  = Selbstreinigung
 -  = Nachtbetrieb
 -  = Mir-Folgen-Funktion
 -  = Drahtlose Steuerungsfunktion
- ▶ Die Auswahl mit der Taste **OK** bestätigen.

Beenden der Funktion:

- ▶ Die Schritte von oben wiederholen.

Selbstreinigung (, CL5000iL 4C ...)

Das Gerät hat eine Funktion zur Selbstreinigung des Verdampfers. Die Selbstreinigung gefriert Staub, Schimmel und Fett. Anschließend wird alles schnell wieder aufgetaut und mit Heißluft getrocknet.

Nachtbetrieb

Diese Funktion dient zum Einsparen von Energie in Ruhezeiten. Nach einer Stunde heizt oder kühlt das Gerät weniger stark. Dafür wird die eingestellte Temperatur um 1 °C verändert. Nach zwei Stunden ändert sich die eingestellte Temperatur um weitere 1 °C. Anschließend bleibt es bei der neuen Temperatur.



Die Funktion ist im Entfeuchtungsbetrieb und Ventilatorbetrieb nicht verfügbar.

Mir-Folgen-Funktion (Follow Me)

Diese Funktion aktiviert die Fernbedienung am aktuellen Standort zur Messung der Temperatur im 3-Minuten-Intervall. Die Inneneinheit wird nun abhängig von diesen Messwerten gesteuert.



Die Funktion ist nur im Kühlbetrieb, Heizbetrieb und Automatikbetrieb verfügbar.

Drahtlose Steuerungsfunktion

Diese Funktion dient zum Verbindungsaufbau über WLAN.



Für das Verbinden mit WLAN ist ein eingebautes IP-Gateway (optionales Zubehör) erforderlich.

HINWEIS

Für TWIN-Installation ist ein IP-Gateway für die Master-Einheit ausreichend. Für die Slave-Einheit wird kein Gateway gebraucht.

4 **Wartung**



VORSICHT

Gefahr durch Stromschlag oder bewegte Teile

- ▶ Vor sämtlichen Wartungsarbeiten die Stromversorgung unterbrechen.
- ▶ Hier nicht aufgeführte Wartungsschritte nur durch einen zugelassenen Fachbetrieb durchführen lassen.

4.1 **Batterien wechseln**

Sie benötigen 2 Batterien der Größe AAA. Die Verwendung von wiederaufladbaren Batterien wird nicht empfohlen.

- ▶ Batteriefachdeckel abnehmen (→ Bild 7).
- ▶ Neue Batterien einsetzen und auf die richtige Polarität achten.
- ▶ Batteriefachdeckel wieder anbringen.

4.2 **Reinigung des Geräts und der Fernbedienung**

HINWEIS

Geräteschaden durch unsachgemäße Reinigung!

- ▶ Nicht direkt mit Wasser bespritzen oder übergießen.
 - ▶ Kein heißes Wasser, Scheuerpulver oder starke Lösungsmittel verwenden.
-
- ▶ Inneneinheit und Fernbedienung zur Reinigung mit einem weichen Tuch abwischen.
 - ▶ Außeneinheit nur durch einen zugelassenen Fachbetrieb reinigen lassen.

4.3 **Luftfilter reinigen**

HINWEIS

Der Luftfilter kann sich im direkten Sonnenlicht verformen.

- ▶ Luftfilter nicht dem direkten Sonnenlicht aussetzen.

Die Luftfilter alle 2 Wochen kontrollieren und falls nötig reinigen. Vor und nach längerer Außerbetriebnahme immer reinigen.

- ▶ Lufteinlassgitter öffnen (→ Bild 3).
- ▶ Luftfilter herausnehmen.
- ▶ Luftfilter entweder mit dem Staubsauger oder mit warmem Wasser und einem milden Reinigungsmittel reinigen, ausspülen und im Schatten trocknen.



Wenn der Filter mit Wasser gereinigt wird, sollte die Außenseite des Lufteinlassgitters nach unten und weg vom Wasserstrahl zeigen, bei der Reinigung mit dem Staubsauger nach oben und zum Staubsauger hin.

4.4 **Längere Außerbetriebnahme**

Vor längerer Außerbetriebnahme:

- ▶ Luftfilter reinigen.
- ▶ Selbstreinigung der Inneneinheit mit der Taste **Clean** aktivieren.
- ▶ Nach der Selbstreinigung den Ventilatorbetrieb einschalten, bis die Inneneinheit trocken ist.
- ▶ Inneneinheit ausschalten und von der Stromversorgung trennen.
- ▶ Batterien aus der Fernbedienung entfernen.
- ▶ Geräte vor Staub schützen.

5 Störungsbehebung

5.1 Störungen mit Anzeige (Self diagnosis function)

Wenn während des Betriebs eine Störung auftritt, blinken die LEDs über einen längeren Zeitraum oder das Display zeigt einen Störungs-Code (z. B. EH 02).

Wenn eine Störung länger als 10 Minuten auftritt:

- ▶ Spannungsversorgung für kurze Zeit unterbrechen und die Inneneinheit wieder einschalten.

Wenn sich eine Störung nicht beseitigen lässt:

- ▶ Kundendienst anrufen und Störungs-Code sowie Gerätedaten mitteilen.

5.2 Störungen ohne Anzeige

Wenn während des Betriebs Störungen auftreten, die sich nicht beseitigen lassen:

- ▶ Kundendienst anrufen und Störung sowie Gerätedaten mitteilen.

Störung	Mögliche Ursache
Leistung der Inneneinheit ist zu schwach.	Temperatur zu hoch oder zu niedrig eingestellt.
	Luftfilter ist verschmutzt und muss gereinigt werden.
	Ungünstiger Umgebungseinfluss auf die Inneneinheit, z. B. wegen Hindernissen vor den Luftöffnungen der Geräte, wegen offenen Türen/Fenstern im Raum oder wegen starken Wärmequellen im Raum.
	Der geräuscharme Betrieb ist aktiviert und verhindert das Nutzen der vollen Leistung.
Inneneinheit schaltet nicht ein.	Die Inneneinheit hat einen Schutzmechanismus gegen Überlastung. Es kann 3 Minuten dauern, bis ein Neustart der Inneneinheit möglich ist.
	Die Batterien der Fernbedienung sind leer.
	Der Timer ist eingeschaltet.
Betriebsart wechselt von Kühlen oder Heizen zu Ventilatorbetrieb.	Die Inneneinheit ändert die Betriebsart, um die Bildung von Frost zu verhindern.
	Die eingestellte Temperatur ist vorläufig erreicht.
Inneneinheit erzeugt weißen Nebel.	In feuchten Regionen kann ein großer Temperaturunterschied zwischen Raumluft und klimatisierter Luft weißen Nebel verursachen.
Inneneinheit und Außeneinheit erzeugen weißen Nebel.	Wenn nach der automatischen Abtauung direkt der Heizbetrieb läuft, kann wegen der erhöhten Luftfeuchte weißer Nebel entstehen.
Inneneinheit und Außeneinheit machen Geräusche.	Ein rauschendes Geräusch in der Inneneinheit kann auftreten, wenn das Luftströmungsgitter seine Position zurücksetzt.
	Ein leises zischendes Geräusch während des Betriebs ist normal. Es wird durch das Fließen des Kältemittels verursacht.
	Ein quietschendes Geräusch kann auftreten, da sich die Metall- und Kunststoffteile des Geräts beim Heizen/Kühlen ausdehnen oder zusammenziehen.
	Die Außeneinheit macht während des Betriebs diverse weitere Geräusche, die normal sind.
Inneneinheit oder Außeneinheit stößt Staub aus.	Bei längeren Zeiträumen der Außerbetriebnahme kann sich Staub in den Geräten ansammeln, wenn diese nicht abgedeckt werden.
Schlechter Geruch während des Betriebs.	Es können schlechte Gerüche aus der Luft in die Geräte eindringen und weiterverbreitet werden.
	Der Luftfilter könnte verschimmelt sein und muss gereinigt werden.
Der Ventilator der Außeneinheit läuft nicht dauernd.	Für einen optimalen Betrieb wird der Ventilator unterschiedlich geregelt.
Der Betrieb ist unregelmäßig oder unvorhersehbar oder die Inneneinheit reagiert nicht.	Interferenzen von Mobilfunktürmen oder fremden Signalverstärkern können die Inneneinheit beeinflussen. ▶ Inneneinheit kurze Zeit von der Stromversorgung trennen und neu starten.
Luftleitblech oder Luftstromlamelle bewegt sich nicht richtig.	Luftleitblech oder Luftstromlamelle wurden mit der Hand verstellt oder nicht richtig montiert. ▶ Inneneinheit ausschalten und prüfen, ob die Bauteile richtig eingerastet sind. ▶ Inneneinheit einschalten.

Tab. 9

6 Umweltschutz und Entsorgung

Der Umweltschutz ist ein Unternehmensgrundsatz der Bosch-Gruppe. Qualität der Produkte, Wirtschaftlichkeit und Umweltschutz sind für uns gleichrangige Ziele. Gesetze und Vorschriften zum Umweltschutz werden strikt eingehalten.

Zum Schutz der Umwelt setzen wir unter Berücksichtigung wirtschaftlicher Gesichtspunkte bestmögliche Technik und Materialien ein.

Verpackung

Bei der Verpackung sind wir an den länderspezifischen Verwertungssystemen beteiligt, die ein optimales Recycling gewährleisten.

Alle verwendeten Verpackungsmaterialien sind umweltverträglich und wiederverwertbar.

Altgerät

Altgeräte enthalten Wertstoffe, die wiederverwertet werden können. Die Baugruppen sind leicht zu trennen. Kunststoffe sind gekennzeichnet. Somit können die verschiedenen Baugruppen sortiert und wiederverwertet oder entsorgt werden.

Elektro- und Elektronik-Altgeräte



Dieses Symbol bedeutet, dass das Produkt nicht zusammen mit anderen Abfällen entsorgt werden darf, sondern zur Behandlung, Sammlung, Wiederverwertung und Entsorgung in die Abfallsammelstellen gebracht werden muss.

Das Symbol gilt für Länder mit Elektronikschrottvorschriften, z. B. „Europäische Richtlinie 2012/19/EG über Elektro- und Elektronik-Altgeräte“. Diese Vorschriften legen die Rahmenbedingungen fest, die für die Rückgabe und das Recycling von Elektronik-Altgeräten in den einzelnen Ländern gelten.

Da elektronische Geräte Gefahrstoffe enthalten können, müssen sie verantwortungsbewusst recycelt werden, um mögliche Umweltschäden und Gefahren für die menschliche Gesundheit zu minimieren. Darüber hinaus trägt das Recycling von Elektronikschrott zur Schonung der natürlichen Ressourcen bei.

Für weitere Informationen zur umweltverträglichen Entsorgung von Elektro- und Elektronik-Altgeräten wenden Sie sich bitte an die zuständigen Behörden vor Ort, an Ihr Abfallentsorgungsunternehmen oder an den Händler, bei dem Sie das Produkt gekauft haben.

Weitere Informationen finden Sie hier:
www.weee.bosch-thermotechnology.com/

Batterien

Batterien dürfen nicht im Hausmüll entsorgt werden. Verbrauchte Batterien müssen in den örtlichen Sammelsystemen entsorgt werden.

Kältemittel R32



Das Gerät enthält fluoriertes Treibhausgas R32 (Treibhauspotential 675¹⁾) mit geringer Brennbarkeit und geringer Giftigkeit (A2L oder A2).

Die enthaltene Menge ist auf dem Typenschild der Außen-einheit angegeben.

Kältemittel sind eine Gefahr für die Umwelt und müssen gesondert gesammelt und entsorgt werden.

7 Datenschutzhinweise



Wir, die **[DE] Bosch Thermotechnik GmbH, Sophienstraße 30-32, 35576 Wetzlar, Deutschland**, **[AT] Robert Bosch AG, Geschäftsbereich Thermotechnik, Göllnergasse 15-17, 1030 Wien, Österreich**, **[LU] Ferroknepper Buderus S.A., Z.I. Um Monkeler, 20, Op den Drieschen, B.P.201 L-4003**

Esch-sur-Alzette, Luxemburg verarbeiten Produkt- und Installationsinformationen, technische Daten und Verbindungsdaten, Kommunikationsdaten, Produktregistrierungsdaten und Daten zur Kundenhistorie zur Bereitstellung der Produktfunktionalität (Art. 6 Abs. 1 S. 1 b DSGVO), zur Erfüllung unserer Produktüberwachungspflicht und aus Produktsicherheitsgründen (Art. 6 Abs. 1 S. 1 f DSGVO), zur Wahrung unserer Rechte im Zusammenhang mit Gewährleistungs- und Produktregistrierungsfragen (Art. 6 Abs. 1 S. 1 f DSGVO), zur Analyse des Vertriebs unserer Produkte sowie zur Bereitstellung von individuellen und produktbezogenen Informationen und Angeboten (Art. 6 Abs. 1 S. 1 f DSGVO). Für die Erbringung von Dienstleistungen wie Vertriebs- und Marketingdienstleistungen, Vertragsmanagement, Zahlungsabwicklung, Programmierung, Datenhosting und Hotline-Services können wir externe Dienstleister und/oder mit Bosch verbundene Unternehmen beauftragen und Daten an diese übertragen. In bestimmten Fällen, jedoch nur, wenn ein angemessener Datenschutz gewährleistet ist, können personenbezogene Daten an Empfänger außerhalb des Europäischen Wirtschaftsraums übermittelt werden. Weitere Informationen werden auf Anfrage bereitgestellt. Sie können sich unter der folgenden Anschrift an unseren Datenschutzbeauftragten wenden: Datenschutzbeauftragter, Information Security and Privacy (C/ISP), Robert Bosch GmbH, Postfach 30 02 20, 70442 Stuttgart, DEUTSCHLAND.

Sie haben das Recht, der auf Art. 6 Abs. 1 S. 1 f DSGVO beruhenden Verarbeitung Ihrer personenbezogenen Daten aus Gründen, die sich aus Ihrer besonderen Situation ergeben, oder zu Zwecken der Direktwerbung jederzeit zu widersprechen. Zur Wahrnehmung Ihrer Rechte kontaktieren Sie uns bitte unter **[DE] privacy.ttde@bosch.com**, **[AT] DPO@bosch.com**, **[LU] DPO@bosch.com**. Für weitere Informationen folgen Sie bitte dem QR-Code.

1) auf Grundlage von Anhang I der Verordnung (EU) Nr. 517/2014 des Europäischen Parlaments und des Rates vom 16. April 2014.

Πίνακας περιεχομένων

1	Επεξήγηση συμβόλων και υποδείξεις ασφαλείας	22
1.1	Επεξήγηση συμβόλων.....	22
1.2	Γενικές υποδείξεις ασφαλείας.....	23
1.3	Ειδοποιήσεις σχετικά με τις παρούσες οδηγίες.....	24
2	Στοιχεία για το προϊόν	24
2.1	Δήλωση συμμόρφωσης.....	24
2.2	Τεχνικά χαρακτηριστικά τηλεχειριστηρίου.....	24
2.3	Εύρος θερμοκρασίας λειτουργίας.....	24
2.4	Στοιχεία ψυκτικού υγρού.....	24
3	Χειρισμός	25
3.1	Επισκόπηση συσκευής.....	25
3.2	Οθόνη της εσωτερικής μονάδας.....	25
3.3	Επισκόπηση τηλεχειριστηρίου.....	25
3.4	Χρήση του τηλεχειριστηρίου.....	26
3.5	Ρύθμιση κύριου τρόπου λειτουργίας.....	26
3.6	Μνήμη θέσης περσίδων αέρα.....	27
3.7	Ρύθμιση χρονοδιακόπτη.....	27
3.8	Περαιτέρω λειτουργίες.....	27
3.8.1	Ρύθμιση λειτουργίας στρέψης.....	27
3.8.2	Ρύθμιση λειτουργίας οδήγησης αέρα (μόνο CL5000iL 4C ...)	27
3.8.3	Ενεργοποίηση/απενεργοποίηση οθόνης ενδείξεων και βομβητή συναγερμού (Mute Mode).....	27
3.8.4	Λειτουργίες εξοικονόμησης ενέργειας.....	27
3.8.5	Μείωση θορύβου (Silent Mode).....	28
3.8.6	Γρήγορη ψύξη/γρήγορη θέρμανση.....	28
3.8.7	Αυτοκαθαρισμός CL5000iU 4CC ... (I clean).....	28
3.8.8	Εκτροπή ροής αέρα (Wind avoid me).....	28
3.8.9	Κλειδωμα πλήκτρων.....	28
3.8.10	Εκτεταμένες λειτουργίες.....	28
4	Συντήρηση	29
4.1	Αντικατάσταση μπαταριών.....	29
4.2	Καθαρισμός της συσκευής και του τηλεχειριστηρίου.....	29
4.3	Καθαρισμός φίλτρων αέρα.....	29
4.4	Παρατεταμένη μη λειτουργία.....	29
5	Αποκατάσταση βλαβών	30
5.1	Βλάβες με ένδειξη (Self diagnosis function).....	30
5.2	Βλάβες χωρίς ένδειξη.....	30
6	Προστασία του περιβάλλοντος και απόρριψη	31
7	Ειδοποίηση σχετικά με την προστασία δεδομένων προσωπικού χαρακτήρα	31

1 Επεξήγηση συμβόλων και υποδείξεις ασφαλείας

1.1 Επεξήγηση συμβόλων

Προειδοποιητικές υποδείξεις

Στις προειδοποιητικές υποδείξεις, λέξεις κλειδιά υποδεικνύουν το είδος και τη σοβαρότητα των συνεπειών που επιφέρει η μη τήρηση των μέτρων για την αποφυγή του κινδύνου.

Οι παρακάτω λέξεις κλειδιά έχουν οριστεί και μπορεί να χρησιμοποιούνται στο παρόν έγγραφο:



ΚΙΝΔΥΝΟΣ σημαίνει, ότι θα προκληθούν σοβαροί έως θανατηφόροι τραυματισμοί.



ΠΡΟΕΙΔΟΠΟΙΗΣΗ σημαίνει ότι υπάρχει κίνδυνος πρόκλησης σοβαρών έως θανατηφόρων τραυματισμών.



ΠΡΟΣΟΧΗ σημαίνει ότι υπάρχει κίνδυνος πρόκλησης ελαφρών ή μέτριας σοβαρότητας τραυματισμών.





ΕΙΔΟΠΟΙΗΣΗ

ΕΙΔΟΠΟΙΗΣΗ σημαίνει ότι υπάρχει κίνδυνος πρόκλησης υλικών ζημιών.

Σημαντικές πληροφορίες



Σημαντικές πληροφορίες που δεν αφορούν κινδύνους για άτομα ή αντικείμενα επισημαίνονται με το εμφανιζόμενο σύμβολο πληροφοριών.

Σύμβολο	Σημασία
	Προειδοποίηση για εύφλεκτες ουσίες: Το ψυκτικό R32 σε αυτό το προϊόν είναι αέριο χαμηλής ευφλεκτότητας και χαμηλής τοξικότητας (A2L ή A2).
	Φοράτε προστατευτικά γάντια κατά τις εργασίες εγκατάστασης και συντήρησης.
	Η συντήρηση θα πρέπει να πραγματοποιείται από εξειδικευμένο άτομο ακολουθώντας τις οδηγίες στο εγχειρίδιο συντήρησης.
	Κατά τη λειτουργία τηρείτε τις υποδείξεις των οδηγιών χρήσης.

Πίν. 1

1.2 Γενικές υποδείξεις ασφαλείας

⚠ Υποδείξεις για την ομάδα ενδιαφέροντος

Οι παρούσες οδηγίες χρήσης απευθύνονται στον υπεύθυνο λειτουργίας του συστήματος κλιματισμού. Οι οδηγίες που υπάρχουν σε όλα τα σχετιζόμενα με την εγκατάσταση εγχειρίδια πρέπει να τηρούνται. Η μη τήρηση μπορεί να οδηγήσει σε υλικές ζημιές και τραυματισμούς ή ακόμα και να θέσει σε κίνδυνο τη ζωή ατόμων.

- ▶ Διαβάστε τις οδηγίες χρήσης όλων των τμημάτων της εγκατάστασης πριν από τον χειρισμό και φυλάξτε τις.
- ▶ Τηρείτε τις υποδείξεις ασφαλείας και προειδοποίησης.

⚠ Προβλεπόμενη χρήση

Η εσωτερική μονάδα προορίζεται για εγκατάσταση στο εσωτερικό του κτηρίου με σύνδεση σε μια εξωτερική μονάδα και επιπλέον εξαρτήματα συστήματος, π.χ. στοιχεία ρύθμισης.

Η εξωτερική μονάδα προορίζεται για εγκατάσταση στο εξωτερικό του κτηρίου με σύνδεση σε μία ή περισσότερες εσωτερικές μονάδες και επιπλέον εξαρτήματα συστήματος, π.χ. στοιχεία ρύθμισης.

Κάθε άλλη χρήση θεωρείται μη προδιαγραφόμενη. Η εταιρεία δεν φέρει καμία ευθύνη για μη προβλεπόμενη χρήση και τυχόν ζημιές που θα προκληθούν από τέτοια χρήση.

Για την εγκατάσταση σε ορισμένους χώρους (υπόγεια γκαράζ, λεβητοστάσια, μπαλκόνια ή οποιουδήποτε ημιυπαίθριους χώρους):

- ▶ Λάβετε αρχικά υπόψη σας τις απαιτήσεις του χώρου εγκατάστασης, όπως αυτές ορίζονται στο τεχνικό εγχειρίδιο.

⚠ Γενικοί κίνδυνοι από το ψυκτικό υγρό

- ▶ Αυτή η συσκευή είναι γεμισμένη με ψυκτικό μέσο. Το ψυκτικό αέριο μπορεί να σχηματίσει τοξικά αέρια σε περίπτωση επαφής με φωτιά.
- ▶ Η εγκατάσταση πρέπει να επιθεωρείται και να συντηρείται τακτικά από εξουσιοδοτημένο συνεργάτη.
- ▶ Αν υπάρχει υποψία διαρροής ψυκτικού υγρού, αερίστε καλά τον χώρο και ενημερώστε την εγκεκριμένη τεχνική εταιρεία.

⚠ Μετατροπές και επισκευές

Τυχόν μη προβλεπόμενες τροποποιήσεις στο σύστημα κλιματισμού ενδέχεται να προκαλέσουν τραυματισμούς ή/και υλικές ζημιές.

- ▶ Αναθέτετε τις εργασίες μόνο σε εκπαιδευμένο συνεργάτη.

- ▶ Μην πραγματοποιείτε τροποποιήσεις στην εξωτερική μονάδα, στην εσωτερική μονάδα ή σε άλλα τμήματα του συστήματος κλιματισμού.
- ▶ Πριν από όλες τις εργασίες συντήρησης, αποσυνδέστε το σύστημα κλιματισμού από την παροχή ηλεκτρικού ρεύματος.

⚠ Υποδείξεις για τον χειρισμό της εγκατάστασης

Η εσφαλμένη χρήση του συστήματος κλιματισμού μπορεί να βλάψει την υγεία σας.

- ▶ Μην αφήνετε το σώμα εκτεθειμένο για παρατεταμένο χρονικό διάστημα απευθείας στο ρεύμα αέρα.
- ▶ Για βρέφη, παιδιά, ηλικιωμένους, κληνήρεις ή άλλα άτομα με αναπηρία βεβαιωθείτε ότι η θερμοκρασία χώρου είναι κατάλληλη για τα άτομα που βρίσκονται στον χώρο.
- ▶ Ποτέ μην εισάγετε αντικείμενα στη συσκευή, υπάρχει κίνδυνος τραυματισμού.

Ο εσφαλμένος χειρισμός της συσκευής μπορεί να προκαλέσει από μείωση της ισχύος έως ζημιές στη συσκευή και τραυματισμούς.

- ▶ Μην μπλοκάρετε τις εισόδους και τις εξόδους αέρα των συσκευών.
- ▶ Κλείνετε τις πόρτες και τα παράθυρα κατά τη διάρκεια της λειτουργίας.
- ▶ Προστατεύετε την εσωτερική μονάδα από είσοδο νερού.
- ▶ Ελέγχετε τακτικά τον σκελετό στήριξης της εξωτερικής μονάδας για φθορά και σταθερή έδραση.
- ▶ Μην ασκείτε βάρος στην εξωτερική μονάδα, π.χ. με αντικείμενα ή άτομα.
- ▶ Διατηρείτε στο ελάχιστο σκόνη, ατμούς και υγρασία στον χώρο τοποθέτησης της εσωτερικής μονάδας.
- ▶ Μην χρησιμοποιείτε εύφλεκτα αέρια κοντά στη συσκευή, π.χ. από σπρέι.
- ▶ Αν κάτι σχετικά με το κλιματιστικό δεν φαίνεται εντάξει (π.χ. οσμή καμένου, χαλασμένο καλώδιο), διακόψτε αμέσως τη λειτουργία και αποσυνδέστε την παροχή ηλεκτρικού ρεύματος.

⚠ Ασφάλεια ηλεκτρικών συσκευών για οικιακή και άλλες παρόμοιες χρήσεις

Για την αποφυγή κινδύνων από ηλεκτρικές συσκευές ισχύουν σύμφωνα με το πρότυπο EN 60335-1 οι παρακάτω προδιαγραφές:

«Η χρήση αυτής της συσκευής από παιδιά άνω των 8 ετών καθώς και από άτομα με μειωμένες φυσικές, αισθητηριακές και νοητικές δεξιότητες ή ελλιπή εμπειρία και γνώση επιτρέπεται, εφόσον βρίσκονται κάτω από επίτηρηση ή έχουν ενημερωθεί για την ασφαλή χρήση της συσκευής και έχουν κατανοήσει τους κινδύνους που απορρέουν από τη χρήση της.

Τα παιδιά δεν επιτρέπεται να χρησιμοποιούν τη συσκευή ως παιχνίδι. Ο καθαρισμός και η συντήρηση εκ μέρους του χρήστη δεν επιτρέπεται να εκτελούνται από παιδιά χωρίς επιτήρηση.»

«Αν υπάρχει βλάβη στη γραμμή ηλεκτρικής τροφοδοσίας θα πρέπει να αντικατασταθεί από τον κατασκευαστή ή το σχετικό τμήμα εξυπηρέτησης πελατών ή από άτομο με κατάλληλη κατάρτιση, προκειμένου να αποφευχθούν οι κίνδυνοι.»

1.3 Ειδοποιήσεις σχετικά με τις παρούσες οδηγίες

Οι εικόνες βρίσκονται όλες μαζί στο τέλος του παρόντος εγχειριδίου. Το κείμενο περιλαμβάνει παραπομπές σε αυτές τις εικόνες.

Ανάλογα με το μοντέλο, τα προϊόντα μπορεί να διαφέρουν από την απεικόνιση του παρόντος εγχειριδίου.

2 Στοιχεία για το προϊόν

2.1 Δήλωση συμμόρφωσης

Το προϊόν αυτό συμμορφώνεται όσον αφορά στην κατασκευή και στη λειτουργία του με τις ευρωπαϊκές και εθνικές προδιαγραφές.

CE Με τη σήμανση CE δηλώνεται η συμμόρφωση του προϊόντος με όλη την εφαρμόσιμη νομοθεσία ΕΕ, η οποία προβλέπει την εφαρμογή αυτής της σήμανσης.

Το πλήρες κείμενο της δήλωσης συμμόρφωσης διατίθεται στο διαδίκτυο: www.bosch-climate.gr.

2.4 Στοιχεία ψυκτικού υγρού

Η συσκευή **περιέχει φθοριούχα αέρια του θερμοκηπίου** ως ψυκτικό υγρό. Η μονάδα είναι ερμητικά σφραγισμένη. Τα ακόλουθα στοιχεία ψυκτικού υγρού ανταποκρίνονται στις απαιτήσεις του Κανονισμού της ΕΕ με αρ. 517/2014 σχετικά με τα φθοριούχα αέρια του θερμοκηπίου.

2.2 Τεχνικά χαρακτηριστικά τηλεχειριστήριου

Τροφοδοσία τάσης	2 Μπαταρίες AAA
Εμβέλεια σήματος	8 m
Επιτρεπόμενη θερμοκρασία περιβάλλοντος	16... 30 °C

Πίν. 2 Τεχνικά χαρακτηριστικά τηλεχειριστήριου

2.3 Εύρος θερμοκρασίας λειτουργίας

	Θερμοκρασία χώρου	Εξωτερική θερμοκρασία
Ψύξη	16 ... 32 °C	-15... 50 °C
Θέρμανση	0 ... 30 °C	-15... 24 °C
Αφύγρανση	10... 32 °C	

Πίν. 3



Η ενσωματωμένη διάταξη προστασίας μπορεί να μπλοκάρει τη λειτουργία της συσκευής σε θερμοκρασίες εκτός του εύρους που αναφέρθηκε παραπάνω.



Αν η υγρασία αέρα είναι πάνω από 80 %, μπορεί να σχηματιστεί συμπύκνωση στην έξοδο αέρα. Για να αποφύγετε κάτι τέτοιο, ανοίξτε τα κατακόρυφα κλαπέ αερισμού όσο το δυνατό περισσότερο (κάθεται προς το δάπεδο) και ρυθμίστε μια βαθμίδα υψηλής ισχύος του ανεμιστήρα.



Οδηγία προς τον υπεύθυνο λειτουργίας: Σε περίπτωση που ο εγκαταστάτης συμπληρώσει ψυκτικό υγρό, θα καταχωρήσει την επιπλέον ποσότητα πλήρωσης καθώς και την συνολική ποσότητα του ψυκτικού υγρού στον ακόλουθο πίνακα.

Τύπος προϊόντος	Ονομαστική ισχύς ψύξης [kW]	Ονομαστική ισχύς θέρμανσης [kW]	Τύπος ψυκτικού μέσου:	Δυναμικό φαινομένου θερμοκηπίου (GWP) [kg Co ₂ ισοδ.]	Ισοδύναμο Co ₂ της αρχικής ποσότητας πλήρωσης	Αρχική ποσότητα πλήρωσης [kg]	Πρόσθετη ποσότητα πλήρωσης για μήκος αγωγού L ¹⁾ [g/m]	Συνολική ποσότητα πλήρωσης κατά την πρώτη θέση σε λειτουργία [kg]
CL5000L 35 E	3,52	3,81	R32	675	0,49	0,72	12	
CL5000L 53 E	5,28	5,57	R32	675	0,78	1,15	12	
CL5000L 70 E	7,03	7,62	R32	675	1,01	1,5	12	
CL5000L 88 E	8,79	9,38	R32	675	1,35	2,0	24	
CL5000L 105 E	10,55	11,72	R32	675	1,62	2,4	24	
CL5000L 105 E-3	10,55	11,72	R32	675	1,62	2,4	24	
CL5000L 125 E	12,02	13,48	R32	675	1,89	2,8	24	
CL5000L 140 E-3	14,07	16,12	R32	675	1,96	2,9	24	
CL5000L 160 E-3	15,24	18,17	R32	675	2,03	3,0	24	

1) Συνολικό μήκος αγωγού L σε μέτρα (όταν L > 5 m ευκολότερη διαδρομή από ODU ως IDU).

Πίν. 4 Φθοριούχο αέριο

3 Χειρισμός

3.1 Επισκόπηση συσκευής

Επισκόπηση εσωτερικής μονάδας

Υπόμνημα για το Σχήμα 1:

- [1] Αντλία συμπυκνώματος
(για την εκροή συμπυκνώματος από την εσωτερική μονάδα)
- [2] Εύκαμπτος σωλήνας συμπυκνώματος
- [3] Οθόνη
- [4] Σχάρα εισόδου αέρα
- [5] Εισαγωγή αέρα
- [6] Απαγωγή αέρα

3.2 Οθόνη της εσωτερικής μονάδας

CL5000iU 4CC ...

Υπόμνημα για την εικόνα 2:

- [1] Ένδειξη LED
- [2] Δέκτης σήματος υπερύθρων
- [3] Ένδειξη λειτουργίας
- [4] Ένδειξη χρονοδιακόπτη
- [5] Χειροκίνητη λειτουργία
- [6] Ένδειξη προθέρμανσης και αποπάγωσης
- [7] Λυχνία συναγερμού



Με το πλήκτρο Χειροκίνητη λειτουργία μπορούν να επιλεγούν οι τρόποι λειτουργίας με τη διαδοχική σειρά **Αυτόματη λειτουργία, Χειροκίνητη λειτουργία ψύξης** και **Απενεργοποίηση**.

Πλήκτρο Χειροκίνητη λειτουργία

Τρόπος λειτουργίας	Ένδειξη	Ένδειξη
Αυτόματη λειτουργία	Η ένδειξη λειτουργίας ανάβει	Λειτουργία ψύξης και θέρμανσης: Ονομαστική θερμοκρασία Λειτουργία ανεμιστήρα: Θερμοκρασία χώρου
Χειροκίνητη λειτουργία ψύξης	Η ένδειξη λειτουργίας αναβοσβήνει	Μετά από 30 λεπτά εξαναγκασμένης ψύξης με έντονη λειτουργία του ανεμιστήρα το σύστημα μεταβαίνει αυτόματα στην Αυτόματη λειτουργία. Κατά τη διάρκεια της εξαναγκασμένης ψύξης το τηλεχειριστήριο είναι απενεργοποιημένο.
Απενεργοποίηση	Όλες οι ενδείξεις είναι σβηστές	Όταν απενεργοποιείται η οθόνη, η εσωτερική μονάδα κλείνει και ενεργοποιείται ξανά το τηλεχειριστήριο.

Πίν. 5 Ενδείξεις της μονάδας οθόνης

CL5000iL 4C ...

Υπόμνημα για την εικόνα 3:





- [1] Λυχνία συναγερμού
- [2] Σύνδεση WLAN¹⁾ ενεργ
- [3] Ένδειξη προθέρμανσης και αποπάγωσης
- [4] Ένδειξη λειτουργίας
- [5] Ένδειξη χρονοδιακόπτη
- [6] Ένδειξη LED
- [7] Ηλεκτρικός λέβητας

1) Δυνατή μόνο με IP-Gateway ως πρόσθετος εξοπλισμός.

3.3 Επισκόπηση τηλεχειριστηρίου

Πλήκτρα του τηλεχειριστηρίου







→ εικόνα 4 και 5









Θέση	Πατήστε το πλήκτρο	Λειτουργία
1		Ενεργοποίηση/απενεργοποίηση.
	Mode	Ρύθμιση τρόπου λειτουργίας.
		Λειτουργία φραγής
2	SET	Επιλογή περισσότερων λειτουργιών.
	OK	Επιβεβαίωση επιλογής.
		Ρύθμιση χρονοδιακόπτη.
	^	Αύξηση θερμοκρασίας.
	v	Μείωση θερμοκρασίας.
3		Βαθμίδα ανεμιστήρα
	Swing	Ρύθμιση λειτουργίας στρέψης.
		Η έμμεση ροή αέρα είναι ενεργή (Wind avoid me).
	Turbo	Γρήγορη ψύξη/γρήγορη θέρμανση
	LED	Ενεργοποίηση και απενεργοποίηση οθόνης της εσωτερικής μονάδας και βομβητή συναγερμού (Mute Mode).
	Clean	Μόνο CL5000iU 4CC ...: αυτοκαθαρισμός (I clean)
	Vane	Μόνο CL5000iL 4C ...: επιλογή ρύθμιση πτερυγών ροής αέρα.

Πίν. 6 Πλήκτρα του τηλεχειριστηρίου

Ενδείξεις του τηλεχειριστηρίου

→ εικόνα 6

Θέση	Σύμβολο	Επεξήγηση
1		Εικονίδιο: Ο αυτοκαθαρισμός είναι ενεργός (I clean).
		Λειτουργία: Η λειτουργία νύχτας είναι ενεργή.
		Λειτουργία: Η λειτουργία Follow me είναι ενεργή (Follow Me), μέτρηση θερμοκρασίας στο τηλεχειριστήριο.
		Εικονίδιο: Λειτουργία ασύρματου ελέγχου
		Εικονίδιο: Κατάσταση μπαταρίας
	2	
		Τρόπος λειτουργίας: Λειτουργία ψύξης
		Τρόπος λειτουργίας: Λειτουργία αφύγρανσης
		Τρόπος λειτουργίας: Λειτουργία θέρμανσης
		Τρόπος λειτουργίας: Λειτουργία ανεμιστήρα

Θέση	Σύμβολο	Επεξήγηση
3		'Ενδειξη τιμής: Εμφανίζει από προεπιλογή τη ρυθμισμένη θερμοκρασία, την ταχύτητα του ανεμιστήρα ή (με ενεργοποιημένο χρονοδιακόπτη) τη ρύθμιση του χρονοδιακόπτη.
		Εικονίδιο: 'Ενδειξη μετάδοσης, ανάβει όταν το τηλεχειριστήριο στέλνει σήμα στην εσωτερική μονάδα.
		Εικονίδιο: Η λειτουργία εξοικονόμησης ενέργειας είναι ενεργή.
		Εικονίδιο: Η λειτουργία εξοικονόμησης ενέργειας είναι ενεργή.
		Εικονίδιο: Ο χρονοδιακόπτης ενεργοποίησης/απενεργοποίησης είναι ενεργός.
		Εικονίδιο: Η μείωση θορύβου είναι ενεργή (Silent Mode).
		'Ενδειξη τιμής: Δείχνει την τρέχουσα βαθμίδα ανεμιστήρα. Υπάρχουν πολλαπλές βαθμίδες ισχύος (μπάρες) και η ρύθμιση AUTO για αυτόματη ρύθμιση.
4		Εικονίδιο: Η αυτόματη λειτουργία κάθετης στρέψης είναι ενεργή (επάνω/κάτω). Εναλλακτική ένδειξη της τρέχουσας θέσης των οριζόντιων περσίδων ροής αέρα.
		Εικονίδιο: Η γρήγορη ψύξη/γρήγορη θέρμανση είναι ενεργή.

Πίν. 7 Σύμβολα στην οθόνη

3.4 Χρήση του τηλεχειριστηρίου

Το εύρος του σήματος είναι 8 m. Αντικείμενα που στέκονται στο δρόμο ή η χρήση ορισμένων λαμπτήρων φθορισμού στον ίδιο χώρο μπορεί να επηρεάσει τη μετάδοση του σήματος.

- ▶ Στρέψτε το τηλεχειριστήριο προς το παράθυρο λήψης σήματος της συσκευής και πατήστε το επιθυμητό πλήκτρο. Η συσκευή κάνει έναν ήχο "μπιπ", όταν λάβει ένα σήμα.

ΕΙΔΟΠΟΙΗΣΗ

Η απρόσκοπτη λειτουργία του τηλεχειριστηρίου μπορεί να επηρεαστεί μόνοιμα.

- ▶ Μην εκθέτετε το τηλεχειριστήριο στο άμεσο ηλιακό φως.
- ▶ Μην αφήνετε το τηλεχειριστήριο κοντά σε πηγές θερμότητας.
- ▶ Προστατεύστε το τηλεχειριστήριο από υγρασία και χτυπήματα.

3.5 Ρύθμιση κύριου τρόπου λειτουργίας

Ενεργοποίηση/απενεργοποίηση συσκευής

- ▶ Πατήστε το πλήκτρο , για να ενεργοποιήσετε ή να απενεργοποιήσετε τη συσκευή. Η συσκευή ξεκινά τη λειτουργία της στον ρυθμισμένο τρόπο λειτουργίας ή απενεργοποιείται. Για λόγους ασφαλείας, η επανεργοποίηση είναι δυνατή μόνο αφού περάσει λίγη ώρα.

Ρυθμίσεις μπορούν να πραγματοποιηθούν ακόμα και σε απενεργοποιημένη κατάσταση. Η συσκευή αποθηκεύει τις ρυθμίσεις ακόμα και σε περίπτωση διακοπής ρεύματος.

i



Μετά την απενεργοποίηση η συσκευή παραμένει σε λειτουργία αναμονής. Η έξυπνη τεχνολογία ενεργοποίησης/απενεργοποίησης επιτρέπει την αυτόματη λειτουργία εξοικονόμησης ενέργειας στη λειτουργία αναμονής (1 W standby).

i

Μετά από πώση τάσης η συσκευή εκτελεί αυτόματη επανεκκίνηση. Αυτό μπορεί να οδηγήσει σε αντιφάσεις στις ενδείξεις, οι οποίες ωστόσο αποκαθίστανται αυτόματα κατά τη διάρκεια του χειρισμού.

Αυτόματη λειτουργία





Στην αυτόματη λειτουργία, η συσκευή μεταπηδά αυτόματα μεταξύ των λειτουργιών θέρμανσης, ψύξης, ανεμιστήρα και αφύγρανσης σε συνάρτηση με τη ρυθμισμένη θερμοκρασία.

- ▶ Πατήστε το πλήκτρο **Mode** όσες φορές χρειάζεται, μέχρι να εμφανιστεί στην οθόνη η ένδειξη .
- ▶ Ρυθμίστε την επιθυμητή θερμοκρασία με τα πλήκτρα  και .



i

Στην αυτόματη λειτουργία δεν μπορεί να ρυθμιστεί η βαθμίδα ανεμιστήρα.

Λειτουργία ψύξης

- ▶ Πατήστε το πλήκτρο **Mode** όσες φορές χρειάζεται, μέχρι να εμφανιστεί στην οθόνη η ένδειξη .
- ▶ Πατήστε το πλήκτρο  όσες φορές χρειάζεται, μέχρι να επιτευχθεί η επιθυμητή ταχύτητα ανεμιστήρα.
- ▶ Ρυθμίστε την επιθυμητή θερμοκρασία με τα πλήκτρα  και .



Λειτουργία ανεμιστήρα

- ▶ Πατήστε το πλήκτρο **Mode** όσες φορές χρειάζεται, μέχρι να εμφανιστεί στην οθόνη η ένδειξη .
- ▶ Πατήστε το πλήκτρο  όσες φορές χρειάζεται, μέχρι να επιτευχθεί η επιθυμητή βαθμίδα ανεμιστήρα. Για αυτόματη ρύθμιση μπορεί να οριστεί η επιλογή **AUTO**.

i

Στη λειτουργία ανεμιστήρα η θερμοκρασία δεν μπορεί να ρυθμιστεί και δεν εμφανίζεται.





Λειτουργία αφύγρανσης

- ▶ Πατήστε το πλήκτρο **Mode** όσες φορές χρειάζεται, μέχρι να εμφανιστεί στην οθόνη η ένδειξη .
- ▶ Ρυθμίστε την επιθυμητή θερμοκρασία με τα πλήκτρα  και .

i

Στη λειτουργία αφύγρανσης δεν μπορεί να ρυθμιστεί η βαθμίδα ανεμιστήρα.

Λειτουργία θέρμανσης

- ▶ Πατήστε το πλήκτρο **Mode**, μέχρι να εμφανιστεί στην οθόνη η ένδειξη .
- ▶ Ρυθμίστε την επιθυμητή θερμοκρασία με τα πλήκτρα  και .
- ▶ Πατήστε το πλήκτρο  όσες φορές χρειάζεται, μέχρι να επιτευχθεί η επιθυμητή ταχύτητα ανεμιστήρα.

i

Σε πολύ χαμηλές εξωτερικές θερμοκρασίες η ισχύς θέρμανσης του συστήματος κλιματισμού ενδέχεται να μην επαρκεί. Συνιστούμε να ενεργοποιήσετε περισσότερους θερμαντήρες.

3.6 Μνήμη θέσης περσίδων αέρα

Όταν η συσκευή εκτελεί επανεκκίνηση, μετά από πτώση τάσης, οι περσίδες ροής αέρα επιστρέφουν αυτόματα στην τελευταία αποθηκευμένη θέση τους. Με το πλήκτρο **Χειροκίνητη λειτουργία** στην εσωτερική μονάδα εκτελείται επαναφορά της ρύθμισης των περσίδων ροής αέρα.



Οι οριζόντιες περσίδες ροής αέρα δεν πρέπει να ρυθμίζονται σε πολύ μικρή γωνία, γιατί στην περίπτωση αυτή μπορεί να σχηματίζεται συμπύκνωμα, το οποίο θα στάζει στο εσωτερικό της συσκευής.

3.7 Ρύθμιση χρονοδιακόπτη

Οι χρονοδιακόπτες ενεργοποίησης και απενεργοποίησης μπορούν να ρυθμιστούν από 0 έως 24 ώρες, για τις πρώτες 10 ώρες με μέγεθος βήματος 30 λεπτών, στη συνέχεια με μέγεθος βήματος 1 ώρας. Με τη ρύθμιση 0 ωρών η λειτουργία του χρονοδιακόπτη διακόπτεται.

Ρύθμιση χρονοδιακόπτη ενεργοποίησης

- ▶ Πατήστε το πλήκτρο όσες φορές χρειάζεται, μέχρι να εμφανιστεί το σύμβολο .
- ▶ Πατήστε το πλήκτρο ή , για να ρυθμίσετε τον επιθυμητό χρόνο. Μετά από λίγο η ρύθμιση εφαρμόζεται.

Ρύθμιση χρονοδιακόπτη απενεργοποίησης

- ▶ Πατήστε το πλήκτρο όσες φορές χρειάζεται, μέχρι να εμφανιστεί το σύμβολο .
- ▶ Πατήστε το πλήκτρο ή , για να ρυθμίσετε τον επιθυμητό χρόνο. Μετά από λίγο η ρύθμιση εφαρμόζεται.

Διακοπή λειτουργίας χρονοδιακόπτη

- ▶ Με το πλήκτρο επιλέξτε τον αντίστοιχο χρονοδιακόπτη.
- ▶ Ρυθμίστε 0.0 ώρες. Μετά από λίγο η λειτουργία του χρονοδιακόπτη διακόπτεται.

Συνδυασμός χρονοδιακοπών

Οι δύο χρονοδιακόπτες μπορούν να ρυθμιστούν ταυτόχρονα. Κάθε χρονοδιακόπτης μπορεί να προγραμματιστεί έτσι, ώστε να ενεργοποιείται πριν από τον άλλο.

- ▶ Ρυθμίστε τον χρονοδιακόπτη ενεργοποίησης και απενεργοποίησης. Οι ρυθμίσεις συνδυάζονται αυτόματα.

Τρέχουσα ώρα	Ώρα 13:00
Ρύθμιση του χρονοδιακόπτη ενεργοποίησης	4,0 h
Ρύθμιση του χρονοδιακόπτη απενεργοποίησης	8,5 h
Χρόνος ενεργοποίησης	Ώρα 17:00
Χρόνος απενεργοποίησης	Ώρα 21:30

Πίν. 8 Παράδειγμα



Οι χρονοδιακόπτες ενεργοποίησης και απενεργοποίησης δεν μπορούν να προγραμματιστούν έτσι ώστε η συσκευή να λειτουργεί με διαφορετικές θερμοκρασίες ή άλλες ρυθμίσεις.

3.8 Περαιτέρω λειτουργίες

3.8.1 Ρύθμιση λειτουργίας στρέψης

ΕΙΔΟΠΟΙΗΣΗ

Αν οι περσίδες ροής αέρα παραμείνουν κατά τη διάρκεια της λειτουργίας ψύξης για παρατεταμένο χρονικό διάστημα στη χαμηλότερη θέση, μπορεί να εκρεύσει συμπύκνωμα. Η ρύθμιση των περσίδων ροής αέρα με το χέρι μπορεί να προκαλέσει βλάβες.

- ▶ Για τη ρύθμιση των περσίδων ροής αέρα χρησιμοποιείτε μόνο το τηλεχειριστήριο.

Αυτόματη κάθετη στρέψη (επάνω/κάτω)

- ▶ Πατήστε επανειλημμένα το πλήκτρο **Swing**, μέχρι να εμφανιστεί το σύμβολο .
- ▶ Για να σταματήσετε την αυτόματη κατακόρυφη μετατόπιση: Πατήστε ξανά το κουμπί **Swing**.

Θέση καθαρισμού

Για πιο εύκολο καθαρισμό, οι περσίδες ροής αέρα μπορούν να τεθούν σε ειδική θέση (ανάλογα με το μοντέλο).

- ▶ Με απενεργοποιημένη τη συσκευή, κρατήστε πατημένα ταυτόχρονα τα πλήκτρα **Mode** και **Swing** για ένα δευτερόλεπτο.
- ▶ Για έξοδο από τη θέση καθαρισμού: Κρατήστε πατημένα ξανά τα δύο πλήκτρα.

3.8.2 Ρύθμιση λειτουργίας οδήγησης αέρα (μόνο CL5000iL 4C ...)

- ▶ Κρατήστε πατημένο το πλήκτρο **Vane**, μέχρι να επιλεγεί η επιθυμητή σχισμή αερισμού.

Η ρύθμιση αλλάζει με την εξής σειρά:

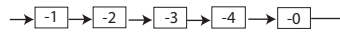

Η ένδειξη -0 υποδεικνύει ότι έχουν επιλεγεί και οι 4 σχισμές αερισμού.

3.8.3 Ενεργοποίηση/απενεργοποίηση οθόνης ενδείξεων και βομβητή συναγερμού (Mute Mode)

- ▶ Για να ενεργοποιήσετε ή να απενεργοποιήσετε την οθόνη ενδείξεων και τον βομβητή συναγερμού της εσωτερικής μονάδας, πατήστε το πλήκτρο **LED**.
- ▶ Για να εμφανίσετε την τρέχουσα θερμοκρασία χώρου: Κρατήστε πατημένο το πλήκτρο **LED** για 5 δευτερόλεπτα.
- ▶ Για να εμφανίσετε τη ρυθμισμένη θερμοκρασία, κρατήστε πατημένο το πλήκτρο **LED** για 5 δευτερόλεπτα ακόμα.

3.8.4 Λειτουργίες εξοικονόμησης ενέργειας



Οι λειτουργίες εξοικονόμησης ενέργειας μπορούν να επιλεγούν μόνο στη λειτουργία ψύξης.

Η συσκευή προσφέρει τις ακόλουθες λειτουργίες εξοικονόμησης ενέργειας:

- **ECO**: Λειτουργία με βαθμίδα ανεμιστήρα **AUTO** και ρυθμισμένη θερμοκρασία τουλάχιστον 24 °C
- **GEAR (75%)**: μείωση κατανάλωσης ρεύματος κατά 25 %
- **GEAR (50%)**: μείωση κατανάλωσης ρεύματος κατά 50 %
- Κανένα από τα παραπάνω σύμβολα: Κανονική λειτουργία
- ▶ Για να ενεργοποιήσετε τη λειτουργία εξοικονόμησης ενέργειας, πατήστε το πλήκτρο όσες φορές χρειάζεται, μέχρι να εμφανιστεί η επιθυμητή λειτουργία.



Η λειτουργία **ECO** ρυθμίζεται αυτόματα στους 24 °C, αν η προηγούμενη ρυθμισμένη θερμοκρασία είναι μικρότερη. Η λειτουργία απενεργοποιείται, μόλις η θερμοκρασία πέσει κάτω από τους 24 °C.

3.8.5 Μείωση θορύβου (Silent Mode)

Η λειτουργία αυτή μειώνει τους θορύβους της εσωτερικής και εξωτερικής μονάδας κατά τη διάρκεια της λειτουργίας. Είναι ιδιαίτερα χρήσιμη για να μην ενοχλείτε το βράδυ τους γείτονες.

- ▶ Κατά τη διάρκεια της λειτουργίας πατήστε το πλήκτρο  για 2 δευτερόλεπτα.

Τερματισμός της λειτουργίας:

- ▶ Πατήστε το πλήκτρο  ξανά για 2 δευτερόλεπτα.

-ή-

- ▶ Πατήστε το πλήκτρο , το πλήκτρο **Mode**, το πλήκτρο **Turbo** ή το πλήκτρο **Clean**.



Κατά τη διάρκεια της λειτουργίας χαμηλού θορύβου της εξωτερικής μονάδας ενδέχεται λόγω της λειτουργίας χαμηλής συχνότητας του συμπιεστή να μην μπορεί να επιτευχθεί η ισχύς ψύξης/θέρμανσης.

3.8.6 Γρήγορη ψύξη/γρήγορη θέρμανση

Στη γρήγορη ψύξη/γρήγορη θέρμανση η εσωτερική μονάδα λειτουργεί με μέγιστη ισχύ, για να θερμάνει ή να ψύξει γρήγορα τον χώρο.

- ▶ Γρήγορη ψύξη: Ενεργοποιήστε τη λειτουργία ψύξης και πατήστε το πλήκτρο **Turbo**.
- ▶ Γρήγορη θέρμανση: Ενεργοποιήστε τη λειτουργία θέρμανσης και πατήστε το πλήκτρο **Turbo**.

Τερματισμός της λειτουργίας:

- ▶ Πατήστε ξανά το πλήκτρο **Turbo**.

3.8.7 Αυτοκαθαρισμός CL5000iU 4CC ... (I clean)

Η συσκευή διαθέτει μια λειτουργία για τον αυτοκαθαρισμό του εξατμιστή. Ο αυτοκαθαρισμός παγώνει τον εξατμιστή. Στη συνέχεια ξεπαγώνουν ξανά όλα γρήγορα και στεγνώνουν με θερμό αέρα. Η σκόνη, η μούχλα και το λίπος αφαιρούνται μέσω της αποστράγγισης συμπυκνωμάτων.

- ▶ Για να ενεργοποιήσετε τον αυτοκαθαρισμό: Πατήστε το πλήκτρο **Clean**.

Κατά τη διάρκεια του αυτοκαθαρισμού η οθόνη της εσωτερικής μονάδας δείχνει **CL**. Μετά από 20 έως 45 λεπτά ο αυτοκαθαρισμός τερματίζεται αυτόματα.



Αυτοκαθαρισμός μοντέλο CL5000iL 4C ...: βλέπε κεφάλαιο

→ Αυτοκαθαρισμός (, CL5000iL 4C ...), σελίδα 28.

3.8.8 Εκτροπή ροής αέρα (Wind avoid me)

- ▶ Για να ενεργοποιήσετε την έμμεση ροή αέρα: Πατήστε το πλήκτρο .

Η λειτουργία αυτή εμποδίζει την άμεση κατεύθυνση ενός ρεύματος αέρα πάνω στο σώμα.



Η λειτουργία είναι διαθέσιμη μόνο στη λειτουργία ψύξης, τη λειτουργία αφύγρανσης και τη λειτουργία ανεμιστήρα.

3.8.9 Κλειδωμα πλήκτρων

CL5000iU 4CC ...

Με το κλειδωμα πλήκτρων κλειδώνουν τα πλήκτρα του τηλεχειριστηρίου.

- ▶ Για να ενεργοποιήσετε/απενεργοποιήσετε το κλειδωμα πλήκτρων: Πατήστε ταυτόχρονα το πλήκτρο **Clean** και το πλήκτρο **Turbo** για 5 δευτερόλεπτα.

Όταν είναι ενεργοποιημένο το κλειδωμα πλήκτρων, η οθόνη εμφανίζει το σύμβολο .

CL5000iL 4C ...



Με το κλειδωμα πλήκτρων κλειδώνουν τα πλήκτρα του τηλεχειριστηρίου.

- ▶ Για να ενεργοποιήσετε/απενεργοποιήσετε το κλειδωμα πλήκτρων: Κρατήστε ταυτόχρονα πατημένα το πλήκτρο **Vane** και το πλήκτρο **Turbo** για 5 δευτερόλεπτα.

Όταν είναι ενεργοποιημένο το κλειδωμα πλήκτρων, η οθόνη εμφανίζει το σύμβολο .

3.8.10 Εκτεταμένες λειτουργίες





CL5000iU 4CC ...

- ▶ Πατήστε το πλήκτρο **Set**.
- ▶ Επιλέξτε τη λειτουργία με το πλήκτρο **Set** ή τα πλήκτρα **^**, **v**.
 -  = λειτουργία νύχτας
 -  = λειτουργία Follow me
 -  = λειτουργία ασύρματου ελέγχου
- ▶ Επιβεβαιώστε την επιλογή με το πλήκτρο **OK**.

Τερματισμός της λειτουργίας:

- ▶ Επαναλάβετε τα παραπάνω βήματα.

CL5000iL 4C ...

- ▶ Πατήστε το πλήκτρο **Set**.
- ▶ Επιλέξτε τη λειτουργία με το πλήκτρο **Set** ή τα πλήκτρα **^**, **v**.
 -  = αυτοκαθαρισμός
 -  = λειτουργία νύχτας
 -  = λειτουργία Follow me
 -  = λειτουργία ασύρματου ελέγχου
- ▶ Επιβεβαιώστε την επιλογή με το πλήκτρο **OK**.

Τερματισμός της λειτουργίας:

- ▶ Επαναλάβετε τα παραπάνω βήματα.

Αυτοκαθαρισμός (, CL5000iL 4C ...)

Η συσκευή διαθέτει μια λειτουργία για τον αυτοκαθαρισμό του εξατμιστή. Ο αυτοκαθαρισμός παγώνει τη σκόνη, τη μούχλα και τα λίπη. Στη συνέχεια ξεπαγώνουν ξανά όλα γρήγορα και στεγνώνουν με θερμό αέρα.

Λειτουργία νύχτας

Η λειτουργία αυτή χρησιμεύει στην εξοικονόμηση ενέργειας κατά τις ώρες ηρεμίας. Μετά από μία ώρα, η συσκευή θερμαίνει ή ψύχει με λιγότερη ένταση. Για τον σκοπό αυτόν, η ρυθμισμένη θερμοκρασία μεταβάλλεται κατά 1 °C. Μετά από δύο ώρες αλλάζει η ρυθμισμένη θερμοκρασία κατά επιπλέον 1 °C. Στη συνέχεια παραμένει στη νέα θερμοκρασία.



Η λειτουργία δεν είναι διαθέσιμη στη λειτουργία αφύγρανσης και τη λειτουργία ανεμιστήρα.

Λειτουργία Follow me (Follow Me)

Η λειτουργία αυτή ενεργοποιεί το τηλεχειριστήριο στην τρέχουσα τοποθεσία για τη μέτρηση της θερμοκρασίας ανά διαστήματα 3 λεπτών. Η εσωτερική μονάδα ελέγχεται τώρα με βάση αυτές τις τιμές μέτρησης.



Η λειτουργία είναι διαθέσιμη μόνο στη λειτουργία ψύξης, τη λειτουργία θέρμανσης και την αυτόματη λειτουργία.

Λειτουργία ασύρματου ελέγχου

Η λειτουργία αυτή χρησιμεύει στη δημιουργία σύνδεσης μέσω WLAN.



Για τη σύνδεση με το WLAN απαιτείται ένα ενσωματωμένη πύλη IP (πρόσθετος εξοπλισμός).

ΕΙΔΟΠΟΙΗΣΗ

Μια πύλη IP για την κύρια μονάδα είναι επαρκής για εγκατάσταση TWIN. Για τη βοηθητική μονάδα δεν χρειάζεται πύλη.

4 Συντήρηση



ΠΡΟΣΟΧΗ

Κίνδυνος από ηλεκτροπληξία ή κινούμενα μέρη

- ▶ Αποσυνδέστε την παροχή ρεύματος πριν από οποιαδήποτε εργασία συντήρησης.
- ▶ Τα βήματα συντήρησης που δεν αναφέρονται εδώ πρέπει να πραγματοποιούνται μόνο από εγκεκριμένη εξειδικευμένη εταιρεία.

4.1 Αντικατάσταση μπαταριών

Χρειάζεστε 2 μπαταρίες μεγέθους AAA. Δεν συνιστάται η χρήση επαναφορτιζόμενων μπαταριών.

- ▶ Αφαιρέστε το κάλυμμα της θήκης μπαταριών (→ Σχήμα 7).
- ▶ Τοποθετήστε καινούργιες μπαταρίες προσέχοντας τη σωστή πολικότητα.
- ▶ Τοποθετήστε ξανά το κάλυμμα της θήκης μπαταριών.

4.2 Καθαρισμός της συσκευής και του τηλεχειριστηρίου

ΕΙΔΟΠΟΙΗΣΗ

Ζημιές στη συσκευή λόγω ακατάλληλου καθαρισμού!

- ▶ Μην ψεκάζετε ή ρίχνετε απευθείας νερό.
- ▶ Μην χρησιμοποιείτε ζεστό νερό, λειαντική σκόνη ή ισχυρούς διαλύτες.
- ▶ Για τον καθαρισμό σκουπίστε την εσωτερική μονάδα και το τηλεχειριστήριο με ένα μαλακό πανί.
- ▶ Αναθέστε τον καθαρισμό της εξωτερικής μονάδας μόνο σε εξουσιοδοτημένο συνεργάτη.

4.3 Καθαρισμός φίλτρων αέρα

ΕΙΔΟΠΟΙΗΣΗ

Το φίλτρο αέρα μπορεί να παραμορφωθεί στο άμεσο ηλιακό φως.

- ▶ Μην αφήνετε τα φίλτρα αέρα εκτεθειμένα σε άμεσο ηλιακό φως.

Ελέγχετε τα φίλτρα αέρα κάθε 2 εβδομάδες και καθαρίστε τα εάν χρειάζεται. Να καθαρίζετε πάντα πριν και μετά από μεγάλες περιόδους αχρηστίας.

- ▶ Άνοιγμα πλέγματος εισόδου αέρα (→ εικόνα 3).
- ▶ Αφαιρέστε τα φίλτρα αέρα.
- ▶ Καθαρίστε τα φίλτρα αέρα είτε με την ηλεκτρική σκούπα είτε με ζεστό νερό και με ήπιο καθαριστικό, ξεπλύντε τα και αφήστε τα να στεγνώσουν σε σκιερό μέρος.



Όταν χρησιμοποιείται νερό για τον καθαρισμό του φίλτρου, η εξωτερική πλευρά της σχάρας εισόδου αέρα πρέπει να κοιτάει προς τα κάτω και μακριά από την κατεύθυνση της δέσμης νερού, ενώ αντίθετα κατά τον καθαρισμό με ηλεκτρική σκούπα προς τα πάνω και προς την κατεύθυνση της σκούπας.

4.4 Παρατεταμένη μη λειτουργία

Πριν από παρατεταμένη μη λειτουργία

- ▶ Καθαρίστε τα φίλτρα αέρα.
- ▶ Ενεργοποιήστε τον αυτοκαθαρισμό της εσωτερικής μονάδας με το κουμπί **Clean**.
- ▶ Μετά τον αυτοκαθαρισμό ενεργοποιήστε τη λειτουργία ανεμιστήρα, μέχρι να στεγνώσει η εσωτερική μονάδα.
- ▶ Απενεργοποιήστε την εσωτερική μονάδα και βγάλτε την από την παροχή ρεύματος.
- ▶ Αφαιρέστε τις μπαταρίες από το τηλεχειριστήριο.
- ▶ Προστατεύστε τις συσκευές από σκόνη.

5 Αποκατάσταση βλαβών

5.1 Βλάβες με ένδειξη (Self diagnosis function)

Αν κατά τη λειτουργία παρουσιαστεί μια βλάβη, οι λυχνίες LED αναβοσβήνουν για παρατεταμένο χρονικό διάστημα ή η οθόνη εμφανίζει έναν κωδικό βλάβης (π.χ. EH 02).

Αν μια βλάβη εμφανίζεται για περισσότερα από 10 λεπτά:

- ▶ Διακόψτε την τροφοδοσία τάσης για σύντομο χρονικό διάστημα και ενεργοποιήστε ξανά την εσωτερική μονάδα.

Όταν μια βλάβη δεν μπορεί να αντιμετωπιστεί:

- ▶ Επικοινωνήστε με το τμήμα εξυπηρέτησης πελατών και αναφέρετε τον κωδικό βλάβης, καθώς και τα στοιχεία της συσκευής.

5.2 Βλάβες χωρίς ένδειξη

Αν κατά τη διάρκεια της λειτουργίας παρουσιαστούν βλάβες, που δεν μπορούν να αντιμετωπιστούν:

- ▶ Επικοινωνήστε με το τμήμα εξυπηρέτησης πελατών και αναφέρετε τη βλάβη, καθώς και τα στοιχεία της συσκευής.

Βλάβη	Πιθανές αιτίες
Η ισχύς της εσωτερικής μονάδας είναι πολύ χαμηλή.	<p>Η θερμοκρασία έχει ρυθμιστεί σε πολύ υψηλή ή πολύ χαμηλή τιμή.</p> <p>Το φίλτρο αέρα είναι βρόμικο και πρέπει να καθαριστεί.</p> <p>Δυσμενής περιβαλλοντική επίδραση στην εσωτερική μονάδα, π.χ. λόγω εμποδίων μπροστά από τα ανοίγματα των συσκευών, λόγω ανοιχτών πορτών/παραθύρων στον χώρο ή λόγω ισχυρών πηγών θερμότητας στον χώρο.</p> <p>Η λειτουργία χαμηλού θορύβου είναι ενεργοποιημένη και εμποδίζει την αξιοποίηση της πλήρους ισχύος.</p>
Η εσωτερική μονάδα δεν ενεργοποιείται.	<p>Η εσωτερική μονάδα διαθέτει έναν μηχανισμό προστασίας έναντι υπερφόρτωσης. Μπορεί να χρειαστούν 3 λεπτά μέχρι να είναι δυνατή η επανεκκίνηση της εσωτερικής μονάδας.</p> <p>Οι μπαταρίες του τηλεχειριστηρίου είναι άδειες.</p> <p>Ο χρονοδιακόπτης είναι ενεργοποιημένος.</p>
Ο τρόπος λειτουργίας αλλάζει από ψύξη ή θέρμανση σε λειτουργία ανεμιστήρα.	<p>Η εσωτερική μονάδα αλλάζει τον τρόπο λειτουργίας, για να αποφευχθεί ο σχηματισμός πάγου.</p> <p>Η ρυθμισμένη θερμοκρασία επιτεύχθηκε προσωρινά.</p>
Η εσωτερική μονάδα παράγει λευκό νέφος.	<p>Σε υγρές περιοχές, μια μεγάλη διαφορά θερμοκρασίας ανάμεσα στον εσωτερικό αέρα και τον αέρα κλιματισμού μπορεί να προκαλέσει λευκό νέφος.</p>
Η εσωτερική μονάδα και η εξωτερική μονάδα παράγουν λευκό νέφος.	<p>Αν μετά την αυτόματη απομάκρυνση λειτουργήσει κατευθείαν η θέρμανση, μπορεί να δημιουργηθεί λευκό νέφος λόγω της αυξημένης υγρασίας του αέρα.</p>
Η εσωτερική μονάδα και η εξωτερική μονάδα κάνουν θόρυβο.	<p>Μπορεί να ακουστεί ένας θόρυβος στην εσωτερική μονάδα όταν το πλέγμα ρεύματος αέρα επανέρχεται στη θέση του.</p> <p>Ένας ισχυρός θόρυβος σφουρίγματος κατά τη διάρκεια της λειτουργίας είναι φυσιολογικός. Προκαλείται από τη ροή του ψυκτικού υγρού.</p> <p>Μπορεί να ακουστεί ένα τρίζιμο, καθώς τα μεταλλικά και τα πλαστικά μέρη της συσκευής διαστέλλονται ή συστέλλονται κατά τη θέρμανση/ψύξη.</p> <p>Η εξωτερική μονάδα κάνει κατά τη διάρκεια της λειτουργίας διάφορους άλλους θορύβους, οι οποίοι είναι φυσιολογικοί.</p>
Η εσωτερική μονάδα ή η εξωτερική μονάδα βγάζει σκόνη.	<p>Σε περίπτωση παρατεταμένου χρονικού διαστήματος μη λειτουργίας μπορεί να συσσωρευτεί σκόνη στις συσκευές, αν αυτές δεν καλυφθούν.</p>
Άσχημη οσμή κατά τη λειτουργία.	<p>Μπορεί να εισχωρήσουν άσχημες οσμές από τον αέρα στις συσκευές και να εξαπλωθούν.</p> <p>Το φίλτρο αέρα μπορεί να έχει μουλιάσει και πρέπει να καθαριστεί.</p>
Ο ανεμιστήρας της εξωτερικής μονάδας δεν λειτουργεί μόνιμα.	<p>Για τη βέλτιστη λειτουργία ο ανεμιστήρας ρυθμίζεται διαφορετικά.</p>
Η λειτουργία είναι ακανόνιστη ή απρόβλεπτη ή η εσωτερική μονάδα δεν αντιδρά.	<p>Τυχόν παρεμβολές από πύργους κινητής τηλεφωνίας ή εξωτερικούς ενισχυτές σήματος μπορεί να επηρεάσουν την εσωτερική μονάδα.</p> <ul style="list-style-type: none"> ▶ Αποσυνδέστε για λίγο την εσωτερική μονάδα από την παροχή ηλεκτρικού ρεύματος και επανεκκινήστε την.
Το έλασμα οδήγησης αέρα ή οι περσίδες ροής αέρα δεν κινούνται σωστά.	<p>Το έλασμα οδήγησης αέρα ή οι περσίδες ροής αέρα ρυθμίστηκαν με το χέρι ή δεν έχουν τοποθετηθεί σωστά.</p> <ul style="list-style-type: none"> ▶ Απενεργοποιήστε την εσωτερική μονάδα και ελέγξτε αν τα εξαρτήματα έχουν ασφαλίσει σωστά. ▶ Ενεργοποιήστε την εσωτερική μονάδα.

Πίν. 9

6 Προστασία του περιβάλλοντος και απόρριψη

Η προστασία του περιβάλλοντος αποτελεί θεμελιώδη αρχή του ομίλου Bosch.

Η ποιότητα των προϊόντων, η αποδοτικότητα και η προστασία του περιβάλλοντος αποτελούν για εμάς στόχους ίδιας βαρύτητας. Οι νόμοι και κανονισμοί για την προστασία του περιβάλλοντος τηρούνται αυστηρά. Για να προστατεύσουμε το περιβάλλον χρησιμοποιούμε τη βέλτιστη τεχνολογία και τα καλύτερα υλικά, λαμβάνοντας πάντα υπόψη μας τους παράγοντες για την καλύτερη αποδοτικότητα.

Συσκευασία

Για τη συσκευασία συμμετέχουμε στα εγχώρια συστήματα ανακύκλωσης που αποτελούν εγγύηση για βέλτιστη ανακύκλωση.

Όλα τα υλικά συσκευασίας είναι φιλικά προς το περιβάλλον και ανακυκλώσιμα.

Παλαιά συσκευή

Οι χρησιμοποιημένες συσκευές περιέχουν αξιοποιήσιμα υλικά, τα οποία μπορούν να επαναχρησιμοποιηθούν.

Οι διατάξεις της συσκευής μπορούν εύκολα να διαχωριστούν και τα πλαστικά μέρη φέρουν σήμανση. Τα πλαστικά μέρη φέρουν σήμανση. Έτσι μπορούν να ταξινομηθούν σε κατηγορίες τα διάφορα τμήματα και να διατεθούν για ανακύκλωση ή απόρριψη.

Παλιές ηλεκτρικές και ηλεκτρονικές συσκευές



Το σύμβολο αυτό σημαίνει ότι το προϊόν δεν επιτρέπεται να απορριφθεί μαζί με άλλα απορρίμματα, αλλά πρέπει να διατίθεται για διαχείριση, συλλογή, επαναχρησιμοποίηση και απόρριψη στα ειδικά σημεία συλλογής απορριμμάτων.

Το σύμβολο ισχύει για χώρες όπου υπάρχουν προδιαγραφές για άχρηστα ηλεκτρονικά υλικά, π.χ. "Ευρωπαϊκή Οδηγία 2012/19/EK σχετικά με τα απόβλητα ηλεκτρικού και ηλεκτρονικού εξοπλισμού (ΑΗΗΕ)". Οι προδιαγραφές αυτές ορίζουν τους όρους-πλαίσιο που ισχύουν για την επιστροφή και ανακύκλωση των αποβλήτων ηλεκτρονικού εξοπλισμού σε κάθε χώρα ξεχωριστά.

Δεδομένου ότι οι ηλεκτρονικές συσκευές ενδέχεται να περιέχουν επικίνδυνα υλικά, πρέπει να ανακυκλώνονται υπεύθυνα, έτσι ώστε να ελαχιστοποιούνται πιθανές ζημιές στο περιβάλλον και κίνδυνοι για την ανθρώπινη υγεία. Επιπλέον, η ανακύκλωση ηλεκτρονικών αποβλήτων συνδράμει στην προστασία των φυσικών πόρων.

Για περισσότερες πληροφορίες σχετικά με την οικολογική απόρριψη ηλεκτρικών και ηλεκτρονικών αποβλήτων απευθυνθείτε στις κατά τόπο αρμόδιες αρχές, στις εταιρείες διαχείρισης αποβλήτων της περιοχής σας ή στον εμπορικό αντιπρόσωπο, από τον οποίο αγοράσατε το προϊόν.

Περισσότερες πληροφορίες θα βρείτε εδώ:
www.weee.bosch-thermotechnology.com/

Μπαταρίες

Οι μπαταρίες δεν επιτρέπεται να απορρίπτονται μαζί με τα οικιακά απορρίμματα. Οι χρησιμοποιημένες μπαταρίες πρέπει να διατίθενται στα κατά τόπους συστήματα συλλογής.

Ψυκτικό υγρό R32



Η συσκευή περιέχει φθοριούχο αέριο θερμοκηπίου R32 (δυναμικό υπερθέρμανσης του πλανήτη 675¹⁾) το οποίο είναι ελάχιστα εύφλεκτο και χαμηλής τοξικότητας (A2L ή A2).

Η περιεχόμενη ποσότητα αναγράφεται στην πινακίδα τεχνικών χαρακτηριστικών.

Τα ψυκτικά υγρά αποτελούν κίνδυνο για το περιβάλλον και πρέπει να συλλέγονται και να απορρίπτονται ξεχωριστά.

7 Ειδοποίηση σχετικά με την προστασία δεδομένων προσωπικού χαρακτήρα



Η εταιρεία **Robert Bosch A.E., ΕΡΧΕΙΑΣ 37, Τ.Κ. 19400 ΚΟΡΩΠΙ, Ελλάδα**, υποβάλλει σε επεξεργασία τις πληροφορίες προϊόντος και εγκατάστασης, τα τεχνικά δεδομένα και δεδομένα σύνδεσης, τα δεδομένα επικοινωνίας, τα δεδομένα καταχώρισης προϊόντος και του ιστορικού πελατών με σκοπό την

παροχή των λειτουργιών του προϊόντος [άρθρο 6 (1) στοιχείο 1 (β) ΓΚΠΔ], για την εκπλήρωση της υποχρέωσης μας να επιτηρούμε το προϊόν και για σκοπούς ασφάλειας του προϊόντος [αρ. 6 (1) στοιχείο 1 (στ) ΓΚΠΔ], τη διαφύλαξη των δικαιωμάτων της εταιρείας μας σε σχέση με τις ερωτήσεις που αφορούν την εγγύηση και την καταχώριση του προϊόντος [άρθρο 6 (1) στοιχείο 1 (στ) ΓΚΠΔ] και την ανάληψη των δεδομένων διανομής των προϊόντων μας καθώς και την παροχή εξατομικευμένων πληροφοριών και προσφορών που σχετίζονται με το προϊόν [άρθρο 6 (1) στοιχείο 1 (στ) ΓΚΠΔ]. Αναφορικά με την παροχή υπηρεσιών, όπως είναι οι υπηρεσίες πωλήσεων και μάρκετινγκ, η διαχείριση συμβάσεων, ο διακανονισμός πληρωμών, ο προγραμματισμός, η φιλοξενία δεδομένων και οι υπηρεσίες ανοικτής τηλεφωνικής γραμμής, μπορούμε να τις αναθέτουμε και να μεταβιβάζουμε δεδομένα σε εξωτερικούς παρόχους υπηρεσιών ή/και θυγατρικές επιχειρήσεις της Bosch. Σε ορισμένες περιπτώσεις, μόνο εφόσον διασφαλίζεται η προσηκούσα προστασία δεδομένων, τα προσωπικά δεδομένα ενδέχεται να μεταβιβάζονται σε αποδέκτες με έδρα εκτός του Ευρωπαϊκού Οικονομικού Χώρου. Περισσότερες πληροφορίες παρέχονται κατόπιν σχετικού αιτήματος. Μπορείτε να επικοινωνήσετε με τον υπεύθυνο προστασίας δεδομένων της εταιρείας μας στην εξής διεύθυνση: Data Protection Officer, Information Security and Privacy (C/ISP), Robert Bosch GmbH, Postfach 30 02 20, 70442 Stuttgart, GERMANIA.

Διατηρείτε ανά πάσα στιγμή το δικαίωμα να αντιταχθείτε στην εκ μέρους μας επεξεργασία των προσωπικών σας δεδομένων, με βάση το άρθρο 6 (1) στοιχείο 1 (στ) ΓΚΠΔ, για λόγους που αφορούν την ειδική κατάσταση σας ή εφόσον τα προσωπικά σας δεδομένα υποβάλλονται σε επεξεργασία για άμεσους εμπορικούς σκοπούς. Για την άσκηση των δικαιωμάτων σας επικοινωνήστε μαζί μας στη διεύθυνση **DPO@bosch.com**. Για περισσότερες πληροφορίες ακολουθήστε τον κωδικό QR.

1) βάσει του παραρτήματος Ι του Κανονισμού (ΕΕ) αρ. 517/2014 του Ευρωπαϊκού Κοινοβουλίου και του Συμβουλίου της 16ης Απριλίου 2014.

Table of contents

1	Explanation of symbols and safety instructions	32
1.1	Explanation of symbols	32
1.2	General safety instructions	33
1.3	Notices regarding these instructions	34
2	Product Information	34
2.1	Declaration of conformity	34
2.2	Specifications of remote control	34
2.3	Operating temperature range	34
2.4	Information on refrigerant	34
3	Operation	35
3.1	Unit overview	35
3.2	Indoor unit display	35
3.3	Remote control overview	35
3.4	Using the remote control	36
3.5	Setting main operating mode	36
3.6	Louvre position memory	36
3.7	Setting timer	36
3.8	Other functions	37
3.8.1	Setting the swing function	37
3.8.2	Setting the air guide function (only CL5000iL 4C ...)	37
3.8.3	Changing over display and alarm buzzer (Mute Mode)	37
3.8.4	Energy saving functions	37
3.8.5	Noise reduction (Silent Mode)	37
3.8.6	Turbo cool/Turbo heat	37
3.8.7	Self-cleaning CL5000iU 4CC ... (I clean)	37
3.8.8	Indirect airflow (Wind avoid me)	37
3.8.9	Key lock function	37
3.8.10	Advanced operating functions	38
4	Maintenance	38
4.1	Replacing the batteries	38
4.2	Cleaning the unit and the remote control	38
4.3	Cleaning the air filter	38
4.4	Decommissioning for longer periods	38
5	Troubleshooting	39
5.1	Faults with indication (Self diagnosis function)	39
5.2	Faults not indicated	39
6	Environmental protection and disposal	40
7	Data Protection Notice	40

1 Explanation of symbols and safety instructions

1.1 Explanation of symbols

Warnings

In warnings, signal words at the beginning of a warning are used to indicate the type and seriousness of the ensuing risk if measures for minimizing danger are not taken.

The following signal words are defined and can be used in this document:



DANGER

DANGER indicates that severe or life-threatening personal injury will occur.



WARNING

WARNING indicates that severe to life-threatening personal injury may occur.



CAUTION

CAUTION indicates that minor to medium personal injury may occur.

NOTICE

NOTICE indicates that material damage may occur.

Important information



The info symbol indicates important information where there is no risk to people or property.





Symbol	Meaning
	Warning regarding flammable substances: the refrigerant R32 used in this product is a gas with low combustibility and low toxicity (A2L or A2).
	Wear protective gloves during installation and maintenance work.
	Maintenance by a qualified person should be done while following the instructions of the service manual.
	For operation follow the instructions of the user manual.

Table 1

1.2 General safety instructions

Notices for the target group

These operating instructions are intended for the operator of the air conditioning system. All system-relevant instructions must be observed. Failure to comply with instructions may result in material damage and personal injury, including danger to life.

- ▶ Read and retain the operating instructions of all system components prior to use.
- ▶ Observe the safety instructions and warnings.

Intended use

The indoor unit is intended for installation inside the building with connection to an outdoor unit and further system components, e.g. controls.

The outdoor unit is intended for installation outside the building with connection to an indoor unit or units and further system components, e.g. controls.

Any other use is considered inappropriate. Any damage that may result from misuse is excluded from liability.

For installation at special locations (underground garage, mechanical rooms, balcony or at any semi-open areas):

- ▶ First refer to the requirements for the installation site in the technical documentation.

General dangers posed by the refrigerant

- ▶ This appliance is filled with refrigerant. If the refrigerant gas gets into contact with fire, it may generate toxic gas.
- ▶ Have the system inspected and serviced regularly by an approved contractor.
- ▶ If there is a possibility that refrigerant has escaped, thoroughly ventilate the room and notify the approved contractor.

Conversion and repairs

If modifications to the air conditioning system are not carried out correctly, this can result in personal injury and/or material damage.

- ▶ Have work carried out only by an approved contractor.
- ▶ Do not make any changes to the outdoor unit, indoor unit or other parts of the air conditioning system.
- ▶ Disconnect the air conditioning system from the power supply before carrying out any maintenance work.

Notices on handling the system

If the air conditioning system is used incorrectly, this could impair your health.

- ▶ Do not stand directly in the airflow for any length of time.
- ▶ Ensure that the room temperature is suitable for all people in the room, including babies, children, elderly, bedridden or disabled people.
- ▶ Never insert objects into the unit, you could injure yourself.

If the unit is handled incorrectly, this can lead to reduced performance and also damage to the unit and personal injury.

- ▶ Do not block the air inlets and outlets of the unit.
- ▶ Shut doors and windows when the unit is in operation.
- ▶ Protect the indoor unit from water ingress.
- ▶ Check the outdoor unit mounting rack periodically for wear and to make sure it is firmly in place.
- ▶ Do not apply any weight to the outdoor unit, e.g. objects or persons.
- ▶ Keep dust, steam and moisture in the installation room of the indoor unit to a minimum.
- ▶ Do not use highly-flammable gases, e.g. from spray cans, in the vicinity of the units.
- ▶ If there appears to be something wrong with the air conditioner (burning smell or faulty cable for example), stop using it immediately and disconnect the power supply.

Safety of electrical devices for domestic use and similar purposes

The following requirements apply in accordance with EN 60335-1 in order to prevent hazards from occurring when using electrical appliances:

“This appliance can be used by children of 8 years and older, as well as by people with reduced physical, sensory or mental capabilities or lacking in experience and knowledge, if they are supervised and have been given instruction in the safe use of the appliance and understand the resulting dangers. Children shall not play with the appliance. Cleaning and user maintenance must not be performed by children without supervision.”

“If the power cable is damaged, it must be replaced by the manufacturer, its customer service department or a similarly qualified person, so that risks are avoided.”

1.3 Notices regarding these instructions

The figures are shown together at the end of these instructions. The text contains references to the figures.

Depending on the model, the products may be different to those shown in these instructions.

2 Product Information

2.1 Declaration of conformity

The design and operating characteristics of this product comply with the European and national requirements.

 The CE marking declares that the product complies with all the applicable EU legislation, which is stipulated by attaching this marking.

The complete text of the Declaration of Conformity is available on the Internet: worcester-bosch.co.uk.

2.4 Information on refrigerant

This device **contains fluorinated greenhouse gases** as refrigerant. The unit is hermetically sealed. The following information on the refrigerant complies with the requirements of EU Regulation No. 517/2014 on fluorinated greenhouse gases.

2.2 Specifications of remote control

Power infeed	2 AAA batteries
Signal range	8 m
Permissible ambient temperature	16... 30 °C

Table 2 Specifications of remote control

2.3 Operating temperature range

	Room temperature	Outside temperature
Cooling	16 ... 32 °C	-15... 50 °C
Heating	0 ... 30 °C	-15... 24 °C
Dehumidifying	10... 32 °C	

Table 3



The built-in protection device may prevent the appliance from operating at temperatures outside the above range.



If the humidity is more than 80 %, condensation may form at the air outlet. To prevent this, open the vertical ventilation flaps as wide as possible (vertical relative to the ground) and set a high fan output.



Notice for the user: If your installer adds refrigerant, he enters the added fill volume and the total amount of the refrigerant in the following table.

Product type	Rated cooling output [kW]	Rated heating output [kW]	Refrigerant Type	Global warming potential (GWP) [kg CO ₂ equ.]	CO ₂ equivalent of initial charge	Initial charge volume [kg]	Additional fill volume for pipe length L ¹⁾ [g/m]	Total charge volume during commissioning [kg]
CL5000L 35 E	3.52	3.81	R32	675	0.49	0.72	12	
CL5000L 53 E	5.28	5.57	R32	675	0.78	1.15	12	
CL5000L 70 E	7.03	7.62	R32	675	1.01	1.5	12	
CL5000L 88 E	8.79	9.38	R32	675	1.35	2.0	24	
CL5000L 105 E	10.55	11.72	R32	675	1.62	2.4	24	
CL5000L 105 E-3	10.55	11.72	R32	675	1.62	2.4	24	
CL5000L 125 E	12.02	13.48	R32	675	1.89	2.8	24	
CL5000L 140 E-3	14.07	16.12	R32	675	1.96	2.9	24	
CL5000L 160 E-3	15.24	18.17	R32	675	2.03	3.0	24	

1) Total pipe length L in metres (if L > 5 m simple path from outdoor unit to indoor unit).

Table 4 F-Gas

3 Operation

3.1 Unit overview

Indoor unit overview

Key to Fig. 1:

- [1] Condensate pump (for draining condensate from the indoor unit)
- [2] Condensate hose
- [3] Display
- [4] Return air inlet
- [5] Air inlet
- [6] Air Outlet

3.2 Indoor unit display

CL5000iU 4CC ...

Key to figure 2:

- [1] LED display
- [2] Infrared signal receiver
- [3] Status indicator
- [4] Timer indicator
- [5] Manual operation
- [6] Pre-heating and defrosting indicator
- [7] Alarm indicator



The operating modes can be selected in the sequence **automatic mode**, **cooling mode** and **shutdown** via the Manual operation key.

Manual button

Operating mode	Display	Display output
Automatic mode	Operation indicator on	Cooling and heating modes: Set temperature Fan only mode: Indoor ambient temperature
Manual cooling mode	Status indicator flashes	The system automatically switches to automatic mode after 30 minutes of forced cooling. The remote control is deactivated during forced cooling.
Shutting-down	All indicators off	If the display is switched off, the indoor unit switches off and the remote control is reactivated.

Table 5 Indications on the display unit

CL5000iL 4C ...

Key to figure 3:

- [1] Alarm indicator
- [2] WLAN connection¹⁾ active
- [3] Pre-heating and defrosting indicator
- [4] Status indicator
- [5] Timer indicator
- [6] LED display
- [7] Electric wall mounted boiler

1) Only available as accessory with IP-Gateway.

3.3 Remote control overview

Keys on remote control

→ Fig. 4 and 5







Pos.	Button	Function
1		Switch on/off.
	Mode	Set operating mode.
		Eco operation mode
2	SET	Select advanced operating functions.
	OK	Confirm choice.
		Set timer.
		Increase temperature.
		Reduce temperature.
3		Fan step
	Swing	Set swing function.
		Indirect airflow is active (Wind avoid me).
	Turbo	Turbo cool/Turbo heat
	LED	Switch display of indoor unit and alarm buzzer on and off (Mute Mode).
	Clean	Only CL5000iU 4CC ...: Self-cleaning(I clean)
	Vane	Only CL5000iL 4C ...: Select louvre setting.

Table 6 Keys on remote control

Display of remote control

→ Fig. 6



















Pos.	Symbol	Explanation	
1		Infographic: self-cleaning is active (I clean).	
		Operating function: Sleep mode is active.	
		Operating function: Follow Me function is active (Follow Me); temperature measurement at the remote control.	
		Infographic: wireless control function	
		Infographic: battery status	
	2		Operating mode: automatic mode
		Operating mode: cooling mode	
		Operating mode: dehumidification mode	
		Operating mode: heating mode	
		Operating mode: Fan Mode	
3			Value display: shows the set temperature, fan speed or (when timer is activated) the timer setting as standard.
		Infographic: transmission indicator; lights up when the remote control sends a signal to the indoor unit.	
		Infographic: energy saving function active.	
		Infographic: energy saving function active.	
		Infographic: ON/OFF timer active.	
		Infographic: noise reduction is active (Silent Mode).	
		Value display: shows the current fan speed. There are several output stages (bars) and the AUTO setting for automatic control	
	4		Infographic: automatic vertical swing function active (up/down). Alternative display of current position of horizontal louvre.
			Infographic: Turbo cool/Turbo heat is active.

Table 7 Symbols in the display

3.4 Using the remote control

The signal range is 8 m. If objects are in the way or certain fluorescent lamps are used in the same room this can affect transmission of the signal.

- ▶ Point the remote control towards the signal receiver window of the device and press the desired key.
The device emits a beep when it receives a signal.

NOTICE

The remote control may be permanently prevented from working correctly.

- ▶ Do not expose the remote control to direct sunlight.
- ▶ Do not leave the remote control near a heating appliance.
- ▶ Protect the remote control from moisture and impacts.

3.5 Setting main operating mode

Turn unit on/off

- ▶ Press the key to switch the unit on or off.
The unit starts in the set operating mode or switches off. To protect the unit it can only be switched back on after some time has passed.

Settings can also be made when the unit is switched off. The unit saves the settings, and also retains them in the event of a power failure.

i After it has been switched off, the unit remains in standby mode. An automatic energy saving mode is enabled in standby mode due to intelligent On/Off technology (1 W standby).

i Following a power failure the unit restarts automatically. This can lead to conflicting readings on the displays which are resolved automatically during operation.

Automatic mode

In automatic mode, the unit switches automatically between heating, cooling, fan and dehumidification mode, depending on the set temperature.

- ▶ Press the **Mode** key repeatedly until appears on the display.
- ▶ Select the required temperature with the and keys.

i The fan speed cannot be adjusted in automatic mode.

Cooling mode

- ▶ Press the **Mode** key repeatedly until appears on the display.
- ▶ Press the key until the required fan speed is reached.
- ▶ Select the required temperature with the and keys.

Fan (Only) Mode

- ▶ Press the **Mode** key repeatedly until appears on the display.
- ▶ Press the key until the required fan speed is reached. **AUTO** can be selected to enable automatic control.

i The temperature cannot be adjusted or displayed in fan mode.

Dehumidification mode

- ▶ Press the **Mode** key repeatedly until appears on the display.
- ▶ Set the required temperature with the and keys.

i The fan speed cannot be adjusted in dehumidification mode.

Heating Mode

- ▶ Press and hold the **Mode** key until appears on the display.
- ▶ Set the required temperature with the and keys.
- ▶ Press the key until the required fan speed is reached.

i If the outside temperature is very low, the heating capacity of the air conditioning system may not be sufficient. We recommend connecting additional heat sources.

3.6 Louvre position memory

When the appliance restarts after a power failure, the louvres automatically revert to the position that was previously set. Press the **Manual operation** key on the indoor unit to restore the setting of the louvres.

i Following adjustment, the angle of the horizontal louvres should not be too small, as otherwise condensate may form and drip into the appliance.

3.7 Setting timer

ON and OFF timers can be set to between 0 and 24 hours, in 30-minute increments for the first 10 hours, then in 1-hour increments. If 0 hours is set, the timer is cancelled.

Setting the on timer

- ▶ Press the key until the symbol appears.
- ▶ Press the or key to set the desired time.
The setting is applied shortly afterwards.

Setting the off timer

- ▶ Press the key until the symbol appears.
- ▶ Press the or key to set the desired time.
The setting is applied shortly afterwards.

Cancelling timer

- ▶ Press the key to select the corresponding timer.
- ▶ Set 0.0 hours.
The timer is cancelled after a short time.

Combining timers

The two timers can be set at the same time. Either timer can be programmed to activate prior to the other

- ▶ Set the on timer and off timer.
The settings will be automatically combined.

Current time	13:00 o'clock
Setting of ON timer	4.0 h
Setting of OFF timer	8.5 h
Switch-on time	17:00 o'clock
Switch-off time	21:30 o'clock

Table 8 Example



You can not program the on timer and off timer to operate the unit at different temperatures or with other settings.

3.8 Other functions

3.8.1 Setting the swing function

NOTICE

If the louvre remains at the lowest position during cooling mode for an extended period, condensate may be discharged. Adjusting the louvre by hand may cause faults.

- ▶ Only use the remote control to adjust the louvre.

Automatic vertical Swing mode (up/down)

- ▶ Press the **Swing** key until the symbol  appears.
- ▶ To cancel the automatic vertical Swing mode: press the **Swing** key again.

Cleaning position

To make cleaning easier, the louvre can be brought into a special position (depending on product type).

- ▶ Press the **Mode** and **Swing** keys simultaneously for one second when the device is switched off.
- ▶ To exit the cleaning position: press and hold both keys again.

3.8.2 Setting the air guide function (only CL5000iL 4C ...)

- ▶ Press the **Vane** key until the desired louvre is selected. The setting changes in the following sequence:

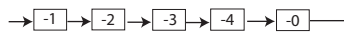

-0 indicates that all 4 louvres have been selected.

3.8.3 Changing over display and alarm buzzer (Mute Mode)

- ▶ To switch on or off the display at the indoor unit and the alarm buzzer: press **LED** key.
- ▶ To display the current room temperature, press the **LED** key and hold for 5 seconds.
- ▶ To display the set temperature: press and hold the **LED** key for another 5 seconds.

3.8.4 Energy saving functions



Energy saving functions can only be selected in cooling mode.

The following energy saving functions can be selected at the device:

- **ECO**: operation with fan speed **AUTO** and set temperature of at least 24 °C
- **GEAR (75%)**: reduce power consumption by 25%
- **GEAR (50%)**: reduce power consumption by 50%
- None of the above symbols: normal operation
- ▶ To activate an energy saving function, press  key until the required function is displayed.



The **ECO** function automatically sets a temperature of 24 °C if the previously set temperature is lower. The function switches off as soon as the temperature is lowered to less than 24 °C.

3.8.5 Noise reduction (Silent Mode)

This function reduces the noises emitted by the indoor and outdoor unit when it is in operation. This is particularly advantageous at night, if you need to show consideration for your neighbours.

- ▶ During operation, press the  key for 2 seconds.

Exiting the function:

- ▶ Press the  key again for 2 seconds.

-or-

- ▶ Press the  key, **Mode** key, **Turbo** key or **Clean** key.



When the outdoor unit is in quiet mode, it may not be possible to achieve the required cooling/heating capacity because the compressor operates at a low frequency.

3.8.6 Turbo cool/Turbo heat

When Turbo cool/Turbo heat is active, the indoor unit operates at maximum power to heat or cool the room quickly.

- ▶ Turbo cool: switch on Cooling mode and press the **Turbo** key.
- ▶ Turbo heat: switch on heating mode and press the **Turbo** key.

Exiting the function:

- ▶ Press the **Turbo** key again.

3.8.7 Self-cleaning CL5000iU 4CC ... (I clean)

The device has a self-cleaning function for the evaporator. The self-cleaning freezes the evaporator. Everything is then quickly defrosted and dried with hot air. As a result, dust, mould and grease are removed through the condensate pipe.

- ▶ To activate the self-cleaning: press the **Clean** key. **CL** appears on the display of the indoor unit when self-cleaning is in progress. Self-cleaning ends automatically after 20 to 45 minutes.



Self-cleaning product type CL5000iL 4C ...: see chapter → Self-cleaning (, CL5000iL 4C ...), page 38.

3.8.8 Indirect airflow (Wind avoid me)

- ▶ To activate the indirect airflow: press  key.

This function prevents a direct airflow on to persons.



The function is only available in cooling mode, dehumidification mode and Fan Mode.

3.8.9 Key lock function

CL5000iU 4CC ...

The keys of the remote control can be locked with the keylock.

- ▶ To switch the keylock on/off: press the **Clean** and **Turbo** keys simultaneously for 5 seconds. The symbol  appears in the display when the keylock is active.



CL5000iL 4C ...

The keys of the remote control can be locked with the keylock.

- ▶ To switch the keylock on/off: press the **Vane** and **Turbo** keys simultaneously for 5 seconds. The symbol  appears in the display when the keylock is active.

3.8.10 Advanced operating functions





CL5000iU 4CC ...

- ▶ Press the **Set** key.
- ▶ Press the **Set** key or **^**, **v** keys to select the function.
 -  = Sleep mode
 -  = Follow Me function
 -  = Wireless control function
- ▶ Confirm selection with the **OK** key.

Exiting the function:

- ▶ Repeat the above steps.

CL5000iL 4C ...

- ▶ Press the **Set** key.
- ▶ Press the **Set** key or **^**, **v** keys to select the function.
 -  = Self-cleaning
 -  = Sleep mode
 -  = Follow Me function
 -  = Wireless control function
- ▶ Confirm selection with the **OK** key.

Exiting the function:

- ▶ Repeat the above steps.

Self-cleaning (, CL5000iL 4C ...)

The device has a self-cleaning function for the evaporator. The self-cleaning freezes dust, mould and grease. Everything is then quickly defrosted and dried with hot air.

Sleep mode

The purpose of this function is to save energy during idle times. After an hour, the device heats or cools less intensely. To do this, the set temperature is changed by 1 °C. After two hours, the set temperature changes by a further 1 °C. Then it remains at the new temperature.



The function is not available in dehumidification mode and Fan Mode.

Follow me function (Follow Me)

The function activates the remote control at the current location in order to measure the temperature at 3-- minute - intervals. The indoor unit is now controlled with reference to these measurements.



The Follow Me function is only available in cooling mode, heating mode and automatic mode.

Wireless control function

The purpose of this function is to establish a connection via WLAN.



To connect to WLAN an IP-Gateway (optional accessory) must be installed.

NOTICE

For TWIN installation, an IP gateway is sufficient for the master unit. No gateway is required for the slave unit.

4 Maintenance



CAUTION

Danger due to electric shock or moving parts

- ▶ Disconnect the power supply before carrying out any maintenance work.
- ▶ Have any maintenance steps that are not listed here carried out by an approved contractor.

4.1 Replacing the batteries

You require 2 size AAA batteries. Using rechargeable batteries is not recommended.

- ▶ Remove the battery cover (→ Fig. 7).
- ▶ Insert new batteries, ensuring correct polarity.
- ▶ Reinstall the cover.

4.2 Cleaning the unit and the remote control

NOTICE

Damage to unit due to incorrect cleaning!

- ▶ Do not directly splash or pour water onto them.
- ▶ Do not use hot water, thinner, abrasive powders or strong solvents.
- ▶ Clean indoor unit and remote control by wiping them with a soft cloth.
- ▶ Only have the outdoor unit cleaned by an approved contractor.

4.3 Cleaning the air filter

NOTICE

The air filter may deform in direct sunlight.

- ▶ Do not expose the air filter to direct sunlight.

Check the air filter every 2 weeks and clean if necessary. Always clean before and after decommissioning for longer periods.

- ▶ Open the air inlet grille (→ Fig. 3).
- ▶ Remove the air filter.
- ▶ Clean the air filter using a vacuum cleaner, or wash out with hot water and a mild cleaning agent and dry in the shade.



If you clean the filter with water, the outer side of the air inlet grille should be facing downwards away from the water jet, and when cleaning with the vacuum cleaner it should be facing up towards the vacuum cleaner.

4.4 Decommissioning for longer periods

Before decommissioning for longer periods:

- ▶ Clean the air filter.
- ▶ Activate the self-cleaning of the indoor unit using the **Clean** button.
- ▶ After self-cleaning, switch on the fan mode until the indoor unit is dry.
- ▶ Turn off indoor unit and disconnect power supply.
- ▶ Take batteries out of the remote control.
- ▶ Protect the devices from dust.

5 Troubleshooting

5.1 Faults with indication (Self diagnosis function)

If a fault occurs during operation, the LEDs flash for an extended period or an error code is displayed (e.g. EH 02).

If a fault is present for more than 10 minutes:

- ▶ Briefly disconnect the power supply and switch the indoor unit back on.

If a fault persists:

- ▶ Call customer service and provide the fault code and details of the appliance.

5.2 Faults not indicated

If faults occur during operation that cannot be eliminated:

- ▶ Call customer service about the fault, providing details of the device.

Fault	Possible cause
The output of the indoor unit is too low.	Temperature is set too high or too low.
	Air filter is soiled and must be cleaned.
	Unfavourable ambient conditions for the indoor unit, e.g. the ventilation openings of the devices are obstructed, doors/windows in the room are open or the room contains powerful heat sources.
	Low-noise operation is activated and prevents the full output from being used.
Indoor unit does not switch on.	The indoor unit has a safety mechanism to prevent overloading. It may take 3 minutes, until the indoor unit can be restarted.
	The batteries of the remote control are empty.
	The timer is switched on.
Operating mode changes from Cooling or Heating to Fan Mode.	The indoor unit changes operating mode to prevent the formation of frost.
	The set temperature is reached provisionally.
A white mist is coming from the indoor unit.	In humid regions, white mist may appear if there is a significant temperature difference between the indoor air and air-conditioned air.
White mist is emerging from the indoor unit and outdoor unit.	If heating mode is activated directly after automatic defrosting, this can generate white mist due to the higher level of humidity.
There is noise coming from the indoor unit and outdoor unit.	A swooshing noise may be heard inside the indoor unit if the position of the airflow grille is set back.
	A quiet hissing noise is normal during operation. This is caused by the flow of refrigerant.
	Creaks and squeaks may be heard, as the metal and plastic parts of the device expand or contract during heating/cooling.
	The outdoor unit also emits a range of other noises during operation which is normal.
Dust is being discharged from the indoor unit or outdoor unit.	Dust may accumulate in the devices if they are shut down for an extended period and not covered.
Unpleasant odour during operation.	Unpleasant odours in the air may enter the devices and spread.
	There may be mould on the air filter and it must therefore be cleaned.
The fan of the outdoor unit is not running continuously.	Variable fan control is used to ensure optimum operation.
Operation is irregular or unpredictable or the indoor unit is not responding.	The indoor unit may be affected by interference from mobile radio masts or external signal amplifiers.
	▶ Briefly disconnect the indoor unit from the power supply then restart it.
Air baffle or louvres do not run correctly.	Air baffle or louvres have been adjusted manually or have not been correctly installed.
	▶ Switch off the indoor unit and check whether the components are engaged correctly.
	▶ Power on the IDU.

Table 9

6 Environmental protection and disposal

Environmental protection is a fundamental corporate strategy of the Bosch Group.

The quality of our products, their economy and environmental safety are all of equal importance to us and all environmental protection legislation and regulations are strictly observed.

We use the best possible technology and materials for protecting the environment taking account of economic considerations.

Packaging

Where packaging is concerned, we participate in country-specific recycling processes that ensure optimum recycling.

All of our packaging materials are environmentally compatible and can be recycled.

Used appliances

Used appliances contain valuable materials that can be recycled.

The various assemblies can be easily dismantled. Synthetic materials are marked accordingly. Assemblies can therefore be sorted by composition and passed on for recycling or disposal.

Old electrical and electronic appliances



This symbol means that the product must not be disposed of with other waste, and instead must be taken to the waste collection points for treatment, collection, recycling and disposal.

The symbol is valid in countries where waste electrical and electronic equipment regulations apply, e.g. "European Directive 2012/19/EC on old electronic and electrical appliances". These regulations define the framework for the return and recycling of old electronic appliances that apply in each country.

As electronic devices may contain hazardous substances, it needs to be recycled responsibly in order to minimize any potential harm to the environment and human health. Furthermore, recycling of electronic scrap helps preserve natural resources.

For additional information on the environmentally compatible disposal of old electrical and electronic appliances, please contact the relevant local authorities, your household waste disposal service or the retailer where you purchased the product.

You can find more information here:

www.weee.bosch-thermotechnology.com/

Batteries

Batteries must not be disposed together with your household waste.

Used batteries must be disposed of in local collection systems.

Refrigerant R32



The appliance contains fluorinated gas R32 (global warming potential 675¹⁾) mild combustibility and low toxicity (A2L or A2).

Contained quantity is indicated on the equipment outdoor unit name label.

Refrigerant is hazardous to the environment and must be collected and disposed of separately.

7 Data Protection Notice



We, **Bosch Thermotechnology Ltd., Cotswold Way, Warndon, Worcester WR4 9SW, United Kingdom** process product and installation information, technical and connection data, communication data, product registration and client history data to provide product functionality (art. 6 (1) sentence 1 (b)

GDPR), to fulfil our duty of product surveillance and for product safety and security reasons (art. 6 (1) sentence 1 (f) GDPR), to safeguard our rights in connection with warranty and product registration questions (art. 6 (1) sentence 1 (f) GDPR) and to analyze the distribution of our products and to provide individualized information and offers related to the product (art. 6 (1) sentence 1 (f) GDPR). To provide services such as sales and marketing services, contract management, payment handling, programming, data hosting and hotline services we can commission and transfer data to external service providers and/or Bosch affiliated enterprises. In some cases, but only if appropriate data protection is ensured, personal data might be transferred to recipients located outside of the European Economic Area. Further information are provided on request. You can contact our Data Protection Officer under: Data Protection Officer, Information Security and Privacy (C/ISP), Robert Bosch GmbH, Postfach 30 02 20, 70442 Stuttgart, GERMANY.

You have the right to object, on grounds relating to your particular situation or where personal data are processed for direct marketing purposes, at any time to processing of your personal data which is based on art. 6 (1) sentence 1 (f) GDPR. To exercise your rights, please contact us via privacy.ttgb@bosch.com To find further information, please follow the QR-Code.

1) Based on ANNEX I of REGULATION (EU) No 517/2014 of the European Parliament and of the Council of 16 April 2014.

Índice

1 Explicación de los símbolos e indicaciones de seguridad41

1.1 Explicación de los símbolos41

1.2 Indicaciones generales de seguridad42

1.3 Indicaciones sobre estas instrucciones43

2 Datos sobre el producto43

2.1 Declaración de conformidad43

2.2 Datos técnicos del mando a distancia43

2.3 Gama de temperatura de funcionamiento43

2.4 Indicaciones acerca del medio refrigerante43

3 Funcionamiento44

3.1 Vista general del aparato44

3.2 Pantalla de la unidad interior44

3.3 Vista general mando a distancia44

3.4 Uso del mando a distancia45

3.5 Ajustar el tipo de funcionamiento principal45

3.6 Laminillas de corriente de aire memoria de posición45

3.7 Ajustar la temporización46

3.8 Otras funciones46

3.8.1 Ajustar la salida de aire46

3.8.2 Ajustar la función de guía de aire (solo CL5000iL 4C ...)46

3.8.3 Cambiar la pantalla y el zumbador de alarma (Mute Mode)46

3.8.4 Función de ahorro de energía46

3.8.5 Reducción sonora (Silent Mode)46

3.8.6 Frío rápido/calor rápido46

3.8.7 Autolimpieza CL5000iU 4CC ... (I clean)47

3.8.8 Corriente indirecta de aire (Wind avoid me)47

3.8.9 Bloqueo teclas47

3.8.10 Funciones operativas ampliadas47

4 Mantenimiento48

4.1 Cambiar las baterías48

4.2 Limpieza del aparato y del mando a distancia48

4.3 Limpiar filtro de aire48

4.4 Puesta fuera de servicio mayor48

5 Eliminación de fallos49

5.1 Errores con indicaciones (Self diagnosis function)49

5.2 Averías sin indicación49

6 Protección del medio ambiente y eliminación de residuos50

7 Aviso de protección de datos50

1 Explicación de los símbolos e indicaciones de seguridad

1.1 Explicación de los símbolos

Advertencias

En las advertencias, las palabras de señalización indican el tipo y la gravedad de las consecuencias que conlleva la inobservancia de las medidas de seguridad indicadas para evitar riesgos.

Las siguientes palabras de señalización están definidas y pueden utilizarse en el presente documento:

 **PELIGRO**
PELIGRO significa que pueden haber daños personales graves.





 **ADVERTENCIA**
ADVERTENCIA advierte sobre la posibilidad de que se produzcan daños personales de graves a mortales.

 **ATENCIÓN**
ATENCIÓN indica que pueden producirse daños personales de leves a moderados.

AVISO
AVISO significa que puede haber daños materiales.

Información importante

 La información importante que no conlleve riesgos personales o materiales se indicará con el símbolo que se muestra a continuación.

Símbolo	Significado
	Advertencia por materiales inflamables: El refrigerante R32 en este producto es un gas con reducida combustibilidad y toxicidad (A2L o A2).
	Usar guantes de protección durante los trabajos de instalación y de mantenimiento.
	El mantenimiento debe ser realizado por una persona cualificada, bajo consideración de las indicaciones en las instrucciones de mantenimiento.
	Tener en cuenta las indicaciones presentadas en el manual de usuario.

Tab. 1

1.2 Indicaciones generales de seguridad

⚠ Avisos para el grupo objetivo

Este manual de servicio está dirigido al usuario de la instalación de aire acondicionado. Cumplir con las indicaciones de todos los manuales relevantes para las instalaciones. La inobservancia puede ocasionar daños materiales y/o lesiones a las personas, incluso peligro de muerte.

- ▶ Leer y guardar los manuales de servicio adjuntos de todos los componentes del aparato.
- ▶ Tener en cuenta las advertencias e indicaciones de seguridad.

⚠ Uso conforme al empleo previsto

La unidad interior ha sido diseñada para la instalación dentro de un edificio con conexión a una unidad exterior y a otros componentes del sistema, p. ej. regulaciones.

La unidad exterior ha sido diseñada para la instalación fuera de un edificio con conexión a una o a varias unidades interiores y a otros componentes del sistema, p. ej. regulaciones.

Cualquier otro uso se considera inapropiado. La empresa no asume ninguna responsabilidad por los daños causados por el uso inapropiado.

Para instalar en lugares especiales (garaje subterráneo, salas de servicio técnico, balcón o áreas semicubiertas):

- ▶ Tener en cuenta primero los requerimientos al lugar de instalación, descritos en la documentación técnica.

⚠ Peligros generales por el refrigerante

- ▶ Este aparato ha sido llenado con el refrigerante. Una fuga del refrigerante puede generar gases venenosos al tener contacto con fuego.
- ▶ Encargar a un servicio especializado la inspección y el mantenimiento periódico de la instalación.
- ▶ En caso de haber alguna sospecha de una fuga de refrigerante, ventilar bien la habitación y contactar al servicio técnico autorizado.

⚠ Reformas y reparaciones

las modificaciones inadecuadas en la instalación de aire acondicionado pueden causar daños personales y/o materiales.

- ▶ Permitir realizar trabajos únicamente a una empresa autorizada.
- ▶ No realizar modificaciones en la unidad exterior, interior o en otros componentes de la instalación de aire acondicionado.

- ▶ Antes de empezar con los trabajos de mantenimiento, desconectar la instalación de aire acondicionado de la alimentación eléctrica.

⚠ Indicaciones acerca del manejo de la instalación

El uso erróneo de la instalación de aire acondicionado puede tener consecuencias en su salud.

- ▶ No exponer el cuerpo directamente a un chorro de aire durante un tiempo elevado.
- ▶ Asegurarse que la temperatura ambiente sea la adecuada para las personas que se encuentren en la habitación, especialmente para bebés, niños, ancianos, enfermos o discapacitados.
- ▶ No introducir objetos al aparato; pueden causar lesiones.

El manejo erróneo del aparato puede conllevar la reducción de la potencia, incluyendo daños materiales y personales.

- ▶ No bloquear las entradas y salidas de aire de los aparatos.
- ▶ Cerrar las puertas y ventanas durante el funcionamiento.
- ▶ Proteger la unidad interior contra el ingreso de agua.
- ▶ Comprobar el desgaste y el asiento fijo del bastidor de montaje de la unidad exterior.
- ▶ No ejercer peso en la unidad exterior, p.ej. mediante objetos o personas.
- ▶ Mantener el polvo, los vapores y la humedad en la sala de instalación de la unidad interior en un nivel mínimo.
- ▶ No utilizar gases de fácil combustión en la cercanía de los aparatos, p. ej. aerosoles.
- ▶ En caso de haber alguna situación sospechosa (p. ej. olor a quemado, cable defectuoso), detener inmediatamente el funcionamiento y desconectar de la alimentación eléctrica.

⚠ Seguridad de aparatos eléctricos para el uso doméstico y fines similares

Para evitar peligros en aparatos eléctricos son válidas las siguientes normas, según EN 60335-1:

“Este aparato puede ser utilizado por niños a partir de 8 años y por personas con capacidades físicas, sensoriales o mentales mermadas o que carezcan de experiencia y conocimiento, siempre y cuando estén bajo la supervisión de otra persona o hayan sido instruidas sobre el manejo seguro del aparato y comprendan los peligros que de él pueden derivarse. Los niños no deben jugar con el aparato.

Los niños sin supervisión no deben llevar a cabo la limpieza ni el mantenimiento de usuario.”

“Si el cable de conexión a red sufre daños, tendrá que ser sustituido por el fabricante, su servicio técnico u otra persona igualmente cualificada para evitar peligros.”

1.3 Indicaciones sobre estas instrucciones

Imágenes constan conjuntamente al final de este manual. El texto contiene referencias a las imágenes.

Dependiendo del modelo, los productos pueden diferir de la visualización en este manual.

2 Datos sobre el producto

2.1 Declaración de conformidad

La construcción y el funcionamiento de este producto cumplen con las directivas europeas y nacionales.

Con la identificación CE se declara la conformidad del producto con todas las directivas legales aplicables en la UE que prevén la colocación de esta identificación.

El texto completo de la declaración de conformidad está disponible en internet: www.bosch-climate.es.

2.4 Indicaciones acerca del medio refrigerante

Este aparato **contiene gases de invernadero fluorados** como medio refrigerante. La unidad está herméticamente sellada. Las siguientes indicaciones acerca del medio refrigerante corresponden a los requerimientos de la directiva 517/2014 acerca de gases fluorados de invernadero.

2.2 Datos técnicos del mando a distancia

Fuente de alimentación	2 AAA Baterías
Distancia de señal	8 m
Temperatura ambiente admisible	16... 30 °C

Tab. 2 Datos técnicos del mando a distancia

2.3 Gama de temperatura de funcionamiento

	Temperatura ambiente	Temperatura exterior
Refrigerar	16 ... 32 °C	-15... 50 °C
Calentar	0 ... 30 °C	-15... 24 °C
Deshumidificación	10... 32 °C	

Tab. 3



Con el dispositivo de protección montado, es posible que se bloquee el funcionamiento del aparato a temperaturas fuera de la gama antes mencionada.



En caso de que la humedad de aire sea mayor a 80 %, se puede formar condensación en la salida de aire. Para evitarlo, abrir las clapetas verticales de ventilación lo más posible (verticalmente en relación al suelo) y activar un alto rendimiento del ventilador.



Indicación para el usuario: en caso de que el instalador rellena medio refrigerante, añada la cantidad adicional de llenado así como la cantidad total del medio refrigerante en la siguiente lista.

Tipo de producto	Potencia nominal Frío [kW]	Potencia nominal Calor [kW]	Tipo de medio refrigerante	Potencial de calentamiento global (PCG) [kg CO ₂ equ.]	Equivalente Co ₂ de la cantidad de llenado original	Cantidad de llenado original [kg]	Cantidad de llenado adicional para longitud de tubo L ¹⁾ [g/m]	Cantidad total de llenado durante la puesta en marcha [kg]
CL5000L 35 E	3,52	3,81	R32	675	0,49	0,72	12	
CL5000L 53 E	5,28	5,57	R32	675	0,78	1,15	12	
CL5000L 70 E	7,03	7,62	R32	675	1,01	1,5	12	
CL5000L 88 E	8,79	9,38	R32	675	1,35	2,0	24	
CL5000L 105 E	10,55	11,72	R32	675	1,62	2,4	24	
CL5000L 105 E-3	10,55	11,72	R32	675	1,62	2,4	24	
CL5000L 125 E	12,02	13,48	R32	675	1,89	2,8	24	
CL5000L 140 E-3	14,07	16,12	R32	675	1,96	2,9	24	
CL5000L 160 E-3	15,24	18,17	R32	675	2,03	3,0	24	

1) Toda la longitud de tubo L en metros (si L > 5 m camino más sencillo de ODU a IDU).

Tab. 4 Gas F

3 Funcionamiento

3.1 Vista general del aparato

Vista general unidad interior

Leyenda de la fig. 1:

- [1] Bomba de condensados (para vaciar el condensado de la unidad interior)
- [2] Manguera de evacuación de condensado
- [3] Pantalla
- [4] Rejilla de entrada de aire
- [5] Entrada de aire
- [6] Descarga de aire

3.2 Pantalla de la unidad interior

CL5000iU 4CC ...

Leyenda de la fig. 2:

- [1] Visualización LED
- [2] Receptor de señales de infrarrojos
- [3] Pantalla de funcionamiento
- [4] Indicación del temporizador
- [5] Modo manual
- [6] Pantalla de precalentamiento y de descongelamiento
- [7] Luz de alarma



Con la tecla Modo manual se pueden activar los modos de funcionamiento en la secuencia **Modo automático, Modo frío manual y Desconexión**.

Tecla funcionamiento manual

Modo de funcionamiento	Indicación	Indicación de pantalla
Fcmto. automático	El testigo luminoso se ilumina	Modo de frío y modo calor: Temperatura consigna funcionamiento de ventilador: temperatura habitación
Modo Frío manual	El testigo luminoso parpadea	Después de un enfriamiento forzoso de 30 minutos con fuerte ventilación, el sistema cambia automáticamente al modo automático. Durante el enfriamiento forzoso se encuentra desactivado el mando a distancia.
Desconexión	Todas las indicaciones están desconectadas	Si se desconecta la pantalla, la unidad interior se desconecta y el mando a distancia se activa nuevamente.

Tab. 5 Indicaciones en la pantalla

CL5000iL 4C ...

Leyenda de la fig. 3:

- [1] Luz de alarma
- [2] Conexión WLAN¹⁾ activo
- [3] Pantalla de precalentamiento y de descongelamiento
- [4] Pantalla de funcionamiento
- [5] Indicación del temporizador
- [6] Visualización LED
- [7] Caldera eléctrica

1) Sólo posible con portal IP como accesorio.

3.3 Vista general mando a distancia

Teclas del mando a distancia

→ Fig. 4 y 5



Pos.	Pulsar nuevamente la tecla	Función
1		Encender/apagar.
	Modo	Ajustar el tipo de funcionamiento.
		Modo ahorro
2	SET	Elegir funciones operativas ampliadas.
	OK	Confirmar la selección.
		Ajustar la temporización.
	^	Incrementar la temperatura.
	v	Reducir la temperatura.
3		Velocidad ventilador
	Swing	Ajustar la función de oscilación.
		Corriente indirecta de aire activa (Wind avoid me).
	Turbo	Frío rápido/calor rápido
	LED	Conectar y desconectar la pantalla y el zumbador de alarma de la unidad interior (Mute Mode).
	Clean	Solo CL5000iU 4CC ...: Autolimpieza (I clean)
	Vane	Solo CL5000iL 4C ...: Elegir ajuste laminillas de corriente de aire.

Tab. 6 Teclas del mando a distancia

Indicación del mando a distancia

→ Fig. 6

Pos.	Símbolo	Explicación
1		Gráfico informativo: la autolimpieza está activa (I clean).
		Funcionamiento: el modo descanso está activo.
		Funcionamiento: la función "Follow Me" está activa (Follow Me); medición de temperatura en el mando a distancia.
		Gráfico informativo: función de control inalámbrico
2		Gráfico informativo: estado de batería
		Tipo de funcionamiento: modo automático
		Tipo de funcionamiento: modo frío
		Modo de funcionamiento: modo de deshumectación
		Funcionamiento: Modo de calefacción
		Tipo de funcionamiento: modo ventilación

Pos.	Símbolo	Explicación
3		Indicación de valor: Indica la temperatura configurada, la velocidad del ventilador o la configuración del temporizador (con temporizador activado).
		Gráfico informativo: Indicación de transmisión, reluce si el mando a distancia emite una señal a la unidad interior.
		Gráfico informativo: Función de ahorro de energía activo.
		Gráfico informativo: Función de ahorro de energía activo.
		Gráfico informativo: Temporización ON/OFF está activa.
		Gráfico informativo: la reducción sonora está activa (Silent Mode).
		Indicación de valores: indica la velocidad actual del ventilador. Existen diferentes niveles (barras) y la configuración para la regulación AUTO automática.
4		Gráfico informativo: La función de giro vertical automática está activa (arriba/abajo). Indicación alternativa de la posición actual de las laminillas horizontales de conducción de aire.
		Gráfico informativo: Frío rápido/calor rápido está activo.

Tab. 7 Símbolos de la pantalla

3.4 Uso del mando a distancia

El alcance de la señal es de 8 m: cualquier obstáculo o uso de ciertas lámparas fluorescentes en la misma habitación pueden influir en la transmisión de la señal.

- ▶ Dirigir el mando a distancia hacia la ventana receptora de señales del aparato y pulsar la tecla deseada. El aparato emite una confirmación acústica cuando recibe la señal.

AVISO

El funcionamiento correcto del mando a distancia puede ser influenciado de manera permanente.

- ▶ No exponer el mando a distancia directamente a la luz solar.
- ▶ No dejar el mando a distancia cerca de una calefacción.
- ▶ Proteger el mando a distancia contra la humedad y contra impactos.

3.5 Ajustar el tipo de funcionamiento principal

Conectar/desconectar el aparato

- ▶ Pulsar la tecla  para conectar o desconectar el aparato. El aparato arranca en el modo funcionamiento configurado o se desconecta. Para proteger el aparato, la reconexión recién podrá realizarse después de un cierto tiempo.

También en estado desconectado se pueden realizar configuraciones. El aparato guarda las configuraciones, aun en caso de un corte de alimentación.





Después de desconectar, el aparato permanece en el modo ausencia. La tecnología ON/OFF inteligente permite un modo automático de ahorro de energía en el modo ausencia (1 W standby).



Después de un corte de corriente, el aparato inicia automáticamente. Esto puede causar contradicciones entre las indicaciones que quedarán eliminadas automáticamente durante el funcionamiento.

Funcionamiento automático





En el modo automático, el aparato cambia automáticamente al mod frío, al modo calor, al modo de ventilador y al modo de deshumectación, dependiendo de la temperatura configurada.

- ▶ Pulsar la tecla **Modo** hasta que se visualice  en la pantalla.
- ▶ Ajustar la temperatura deseada con las teclas  y .





En el modo automático no se puede ajustar el nivel de ventilador.

Modo refrigeración

- ▶ Pulsar la tecla **Modo** hasta que se visualice  en la pantalla.
- ▶ Pulsar la tecla  hasta haber alcanzado la velocidad deseada del ventilador.
- ▶ Ajustar la temperatura deseada con las teclas  y .



Modo ventilación

- ▶ Pulsar la tecla **Modo** hasta que se visualice  en la pantalla.
- ▶ Pulsar la tecla  hasta haber alcanzado el nivel deseado del ventilador. Para la regulación automática se puede seleccionar **AUTO**.



En el modo ventilación no se puede ajustar o visualizar la temperatura.





Modo de deshumectación

- ▶ Pulsar la tecla **Modo** hasta que se visualice  en la pantalla.
- ▶ Ajustar la temperatura deseada con las teclas  y .



En el modo de deshumectación no se puede ajustar el nivel del ventilador.

Funcionamiento de la calefacción

- ▶ Pulsar la tecla **Modo** hasta que se visualice  en la pantalla.
- ▶ Ajustar la temperatura deseada con las teclas  y .
- ▶ Pulsar la tecla  hasta haber alcanzado la velocidad deseada del ventilador.



En caso de temperaturas exteriores muy bajas, puede darse el caso de que la capacidad calefactora de la instalación de acondicionamiento de aire no sea suficiente. Recomendamos añadir generadores adicionales de calor.

3.6 Laminillas de corriente de aire memoria de posición

Si el aparato reinicia después de un corte de corriente, las laminillas de corriente de aire retornan automáticamente a la última posición configurada. Con la tecla **Modo manual** en la unidad interior se resetea el ajuste de las laminillas de corriente de aire.



El ángulo de las laminillas horizontales de corriente de aire no debe ser demasiado reducido, debido a que, en caso contrario, se pueden formar condensados que gotearán en el aparato.

3.7 Ajustar la temporización

Temporización ON/OFF pueden ser configuradas de 0 a 24 horas; para las primeras 10 horas con pasos de 30 minutos, a continuación con pasos de 1 hora. Al configurar 0 horas, la temporización se desconecta.

Configurar la temporización ON

- ▶ Pulsar la tecla hasta que se visualice el símbolo .
- ▶ Pulsar la tecla o para configurar el tiempo deseado. Después de cierto tiempo se adopta la configuración.

Configurar la temporización OFF

- ▶ Pulsar la tecla hasta que se visualice el símbolo .
- ▶ Pulsar la tecla o para configurar el tiempo deseado. Después de cierto tiempo se adopta la configuración.

Cancelar la temporización

- ▶ Seleccionar la temporización respectiva con la tecla .
- ▶ Configurar 0.0 horas. Después de poco tiempo, la temporización se desactiva.

Combinar la temporización

Los dos temporizadores pueden ser configurados de manera simultánea. Cada temporizador puede ser programado de tal manera que se activa antes del otro.

- ▶ Configurar la temporización ON/OFF. Las configuraciones se combinan de manera automática.

Hora actual	Hora 13:00
Configuración temporización ON	4,0 h
Configuración temporización de desconexión	8,5 h
Tiempo de conexión	Hora 17:00
Tiempo de desconexión	Hora 21:30

Tab. 8 Ejemplo



No es posible programar la Temporización ON/OFF para que el aparato funcione a diferentes temperaturas o a configuraciones diferentes.

3.8 Otras funciones

3.8.1 Ajustar la salida de aire

AVISO

En caso de que las laminillas de flujo de aire permanezcan en la posición inferior durante el modo frío durante un periodo más largo, puede producirse condensado. El ajuste vertical manual de las laminillas de aire puede causar una avería.

- ▶ Para ajustar la posición vertical de las laminillas, usar únicamente el mando a distancia.

Giro vertical automático (arriba/abajo)

- ▶ Pulsar la tecla **Swing** hasta que se visualice el símbolo .
- ▶ Para finalizar el giro vertical automático: pulsar nuevamente la tecla **Swing**.

Posición de limpieza

Para una limpieza más sencilla, es posible ubicar las laminillas de corriente de aire en una posición especial (dependiendo del modelo).

- ▶ Con el aparato desconectado, pulsar las teclas **Modo** y **Swing** simultáneamente durante un segundo.
- ▶ Para cancelar la posición de limpieza: pulsar nuevamente ambas teclas.

3.8.2 Ajustar la función de guía de aire (solo CL5000iL 4C ...)

- ▶ Pulsar la tecla **Vane** hasta que se haya seleccionado la ranura de ventilación deseada.

La configuración cambia en la secuencia siguiente:

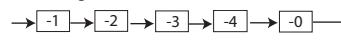

-0 indica que se seleccionaron las 4 ranuras de ventilación.

3.8.3 Cambiar la pantalla y el zumbador de alarma (Mute Mode)

- ▶ Para conectar o desconectar la pantalla y el zumbador de alarma, pulsar la tecla **LED**.
- ▶ Para visualizar la temperatura ambiente actual: Pulsar la tecla **LED** durante 5 segundos.
- ▶ Para visualizar la temperatura configurada: Pulsar la tecla **LED** durante otros 5 segundos.

3.8.4 Función de ahorro de energía



La función de ahorro de energía solo se puede seleccionar en el modo frío.

El aparato cuenta con las siguientes funciones de ahorro de energía:

- **ECO**: funcionamiento con la velocidad de ventilador **AUTO** y con temperatura configurada de mín. 24 °C
- **GEAR (75 %)**: reducir el consumo de corriente por un 25 %
- **GEAR (50 %)**: reducir el consumo de corriente por un 50 %
- Ninguno de los símbolos de arriba: Funcionamiento normal
- ▶ Para activar una función de ahorro de energía, pulsar la tecla hasta que se visualice la función deseada.



La función **ECO** configura automáticamente 24 °C, si la temperatura previamente configurada es menor. La función se desconecta tan pronto la temperatura cae debajo de los 24 °C.

3.8.5 Reducción sonora (Silent Mode)

Esta función reduce los niveles sonoros de la unidad interior y exterior durante el funcionamiento. Es especialmente ventajosa si es necesario tener consideración de los vecinos durante la noche.

- ▶ Durante el funcionamiento, pulsar la tecla durante 2 segundos.

Finalizar la función:

- ▶ Pulsar la tecla nuevamente durante 2 segundos.

-o-

- ▶ Pulsar la tecla , la tecla **Modo**, la tecla **Turbo** o la tecla **Clean**.



Durante el funcionamiento silencioso de la unidad exterior, puede darse el caso de no poder alcanzar la capacidad de enfriamiento/calefactora por el funcionamiento de baja frecuencia del compresor.

3.8.6 Frío rápido/calor rápido

En caso de un enfriamiento/calentamiento rápido, la unidad interior funciona a máxima potencia, para calentar o enfriar la habitación lo más pronto posible.

- ▶ Frío turbo: conectar el modo frío y pulsar la tecla **Turbo**.
- ▶ Calor turbo: Conectar el modo calor y pulsar la tecla **Turbo**.

Finalizar la función:

- ▶ Volver a pulsar la tecla **Turbo**.

3.8.7 Autolimpieza CL5000iU 4CC ... (I clean)

El aparato tiene una función para la autolimpieza del evaporador. La autolimpieza congela el vaporizador. A continuación se descongela todo rápidamente y se seca con aire caliente. El polvo, el moho y las grasas son eliminados por la salida de condensados.

- ▶ Para activar la autolimpieza: pulsar la tecla **Clean**. Durante la autolimpieza, la pantalla de la unidad interior visualiza **CL**. Después de 20 a 45 minutos, la autolimpieza finaliza de manera automática.



Autolimpieza modelo CL5000iL 4C ...: Véase capítulo → Autolimpieza (, CL5000iL 4C ...), página 47.

3.8.8 Corriente indirecta de aire (Wind avoid me)

- ▶ Para activar la corriente indirecta de aire, pulsar la tecla .

Esta función evita que una corriente de aire directa fluya directamente al cuerpo.



La función sólo está disponible en el modo frío, en el modo de deshumectación y en el modo ventilación.

3.8.9 Bloqueo teclas

CL5000iU 4CC ...

Con el bloqueo de teclas se pueden bloquear las teclas del mando a distancia.

- ▶ Para conectar/desconectar el bloqueo de teclas, pulsar simultáneamente la tecla **Clean** y **Turbo** durante 5 segundos. Con el bloqueo de teclas activado, la pantalla visualiza el símbolo .



CL5000iL 4C ...

Con el bloqueo de teclas se pueden bloquear las teclas del mando a distancia.

- ▶ Para conectar/desconectar el bloqueo de teclas, pulsar simultáneamente la tecla **Vane** y **Turbo** durante 5 segundos. Con el bloqueo de teclas activado, la pantalla visualiza el símbolo .

3.8.10 Funciones operativas ampliadas





CL5000iU 4CC ...

- ▶ Pulsar la tecla **Set**.
- ▶ Seleccionar la función con la tecla **Set** o con las teclas **^**, **v**.
 -  = Modo descanso
 -  = Función "Follow Me"
 -  = Función de control inalámbrico
- ▶ Confirmar la selección con la tecla **OK**.

Finalizar la función:

- ▶ Repetir los pasos de arriba.

CL5000iL 4C ...

- ▶ Pulsar la tecla **Set**.
- ▶ Seleccionar la función con la tecla **Set** o con las teclas **^**, **v**.
 -  = Autolimpieza
 -  = Modo descanso
 -  = Función "Follow Me"
 -  = Función de control inalámbrico
- ▶ Confirmar la selección con la tecla **OK**.

Finalizar la función:

- ▶ Repetir los pasos de arriba.

Autolimpieza (, CL5000iL 4C ...)

El aparato tiene una función para la autolimpieza del evaporador. La autolimpieza congela el polvo, el moho y las grasas. A continuación se descongela todo rápidamente y se seca con aire caliente.

Modo descanso

Esta función sirve para ahorrar energía en tiempos de reposo. Después de una hora, el aparato reduce su potencia de calefacción o de enfriamiento. Para ello se modifica la temperatura configurada por 1 °C. Después de dos horas, la temperatura configurada cambia por otros 1 °C. A continuación permanece en la temperatura nueva.



La función no está disponible en el modo de deshumectación y en el modo ventilación.

Función "Follow Me" (Follow Me)

Esta función activa el mando a distancia en el lugar actual para medir la temperatura en un intervalo de 3 minutos. La unidad interior es controlada según estos valores medidos.



La función sólo está disponible en el modo calefacción y en el modo automático.

Función de control inalámbrico

Esta función sirve para establecer una conexión mediante WLAN.



Para conectar con WLAN, es necesario usar un portal IP incluido (accesorio opcional).

AVISO

Para la instalación TWIN es suficiente un portal IP para la unidad maestra. No se utiliza ningún portal para la unidad esclava.

4 Mantenimiento



ATENCIÓN

Peligro de electrocución o por piezas móviles

- ▶ Interrumpir la alimentación eléctrica antes de iniciar los trabajos de mantenimiento.
- ▶ Pasos de mantenimiento no presentados aquí solo deben ser realizados por un servicio técnico autorizado.

4.1 Cambiar las baterías

Se necesitan 2 baterías del tamaño AAA. No se recomienda usar baterías recargables.

- ▶ Retirar la tapa del compartimiento de baterías (→ fig. 7).
- ▶ Colocar nuevas baterías y tener en cuenta la polaridad correcta.
- ▶ Colocar nuevamente la tapa del compartimiento de baterías.

4.2 Limpieza del aparato y del mando a distancia

AVISO

Daños del aparato por limpieza inadecuada.

- ▶ No rociar o salpicar directamente con agua.
 - ▶ No usar agua caliente, polvo limpiador o disolventes fuertes.
-
- ▶ Usar un paño suave para limpiar la unidad interior y el mando a distancia.
 - ▶ La unidad exterior solo debe ser limpiada por un servicio técnico autorizado.

4.3 Limpiar filtro de aire

AVISO

El filtro de aire puede deformarse en la luz solar directa.

- ▶ No exponer el filtro de aire a la luz solar directa.

Controlar los filtros de aire cada 2 semanas y, en caso necesario, limpiarlos. Limpiar antes y después siempre una puesta fuera de servicio más larga.

- ▶ Abrir la rejilla de entrada de aire (→ fig. 3).
- ▶ Retirar el filtro de aire.
- ▶ Limpiar el filtro de aire con una aspiradora o con agua caliente y un agente de limpieza suave, enjuagarlo y dejar secar en la sombra.



Si se limpia el filtro de aire con agua, el lado exterior de la rejilla de entrada de aire debe indicar hacia abajo y en dirección contraria del chorro de agua; al limpiarlo con una aspiradora, debe indicar hacia arriba y en dirección de la aspiradora.

4.4 Puesta fuera de servicio mayor

Previo a una puesta fuera de servicio más larga:

- ▶ Limpiar filtro de aire.
- ▶ Activar la autolimpieza de la unidad interior con la tecla **Clean**.
- ▶ Después de la autolimpieza, conectar el modo ventilación, hasta que la unidad interior esté seca.
- ▶ Desconectar la unidad interior y separarla de la alimentación eléctrica.
- ▶ Retirar las baterías del mando a distancia.
- ▶ Proteger los aparatos contra el polvo.

5 Eliminación de fallos

5.1 Errores con indicaciones (Self diagnosis function)

En caso de surgir un error durante el funcionamiento, los LEDs parpadearán durante un periodo mayor o la pantalla visualizará un código de error (p. ej. EH 02).

En caso de surgir un fallo durante más de 10 minutos:

- ▶ Interrumpir brevemente la alimentación eléctrica y conectar nuevamente la unidad interior.

Si una avería no se puede resolver:

- ▶ Ponerse en contacto con el servicio de atención al cliente correspondiente comunicándoles el código de error y los datos del aparato.

5.2 Averías sin indicación

En caso de producirse fallos durante el funcionamiento que no se dejan eliminar:

- ▶ Ponerse en contacto con el servicio de atención al cliente correspondiente comunicándoles el código fallo y los datos del aparato.

Error	Posible causa
La potencia de la unidad interior es insuficiente.	Temperatura configurada demasiado alta o demasiado baja.
	El filtro de aire está sucio y es necesario limpiarlo.
	Influencia desfavorable en la unidad interior, p.ej. por obstáculos delante de los orificios de aire de los aparatos por puertas/ventanas abiertas en la habitación o por fuertes fuentes de calor en la habitación.
	El funcionamiento silencioso está activado y evita el uso de la potencia completa del aparato.
La unidad interior no se activa.	La unidad interior cuenta con un mecanismo protector contra una posible sobrecarga. Puede durar hasta 3 minutos hasta poder reiniciar la unidad interior.
	Las baterías del mando a distancia están vacías.
	La temporización está conectada.
El tipo de funcionamiento cambia del modo frío o del modo calor al modo ventilación.	La unidad interior cambia el tipo de funcionamiento para evitar la formación de escarcha.
	Se alcanzó la temperatura configurada.
La unidad interior genera niebla blanca.	En regiones húmedas, la diferencia de temperatura entre el aire interior y el aire climatizado puede causar niebla blanca.
La unidad interior y la exterior generan niebla blanca.	En caso de funcionar el modo calor directamente después del desescarche automático, se puede producir niebla blanca por valores excesivos de humedad.
La unidad interior y exterior generan ruidos.	En la unidad interior puede producirse un zumbido si la rejilla de flujo de aire resetea su posición.
	Un ruido zumbante silencioso durante el funcionamiento es normal. Es causado por el flujo del refrigerante.
	Puede surgir un ruido chirriante debido a que piezas metálicas y de plástico del aparato se expanden o se contraen al calentarse/enfriarse.
	La unidad exterior genera diversos ruidos durante el funcionamiento, los cuales son normales.
La unidad interior o exterior expulsa polvo.	En caso de una puesta fuera de servicio durante periodos más largos, se puede asentar polvo en los aparatos, si no se los cubrió.
Mal olor durante el funcionamiento.	Malos olores pueden acceder a los aparatos a través del aire y ser repartidos por éstos.
	El filtro de aire puede estar con moho y es necesario limpiarlo.
El ventilador de la unidad exterior no funciona de manera permanente.	Para un funcionamiento óptimo, se regula el ventilador de manera diferente.
El funcionamiento es irregular o impredecible o la unidad interior no reacciona.	Interferencias de torres repetidoras de telefonía móvil o amplificadores externos de señales pueden influir en la unidad interior. ▶ Separar la unidad interior durante un breve tiempo de la alimentación eléctrica y reiniciarla.
La chapa-guía de aire y las laminillas de corriente de aire no se mueven correctamente.	La chapa-guía de aire o las laminillas de corriente de aire han sido ajustadas manualmente o no han sido correctamente montadas.
	▶ Desconectar la unidad interior y comprobar si los componentes están correctamente encastrados.
	▶ Conectar la unidad interior.

Tab. 9

6 Protección del medio ambiente y eliminación de residuos

La protección del medio ambiente es uno de los principios empresariales del grupo Bosch.

La calidad de los productos, la productividad y la protección del medio ambiente representan para nosotros objetivos del mismo nivel. Las leyes y los reglamentos para la protección del medio ambiente son respetados de forma estricta.

Para la protección del medio ambiente utilizamos la mejor técnica y los mejores materiales posibles considerando los puntos de vista económicos.

Tipo de embalaje

En el embalaje seguimos los sistemas de reciclaje específicos de cada país, ofreciendo un óptimo reciclado.

Todos los materiales de embalaje utilizados son compatibles con el medio ambiente y recuperables.

Aparatos usados

Los aparatos viejos contienen materiales que pueden volver a utilizarse. Los materiales son fáciles de separar y los plásticos se encuentran señalados. Los materiales plásticos están señalizados. Así pueden clasificarse los diferentes grupos de construcción y llevarse a reciclar o ser eliminados.

Aparatos usados eléctricos y electrónicos



Este símbolo significa que el producto no debe ser eliminado con otros desperdicios, sino que debe ser llevado a puntos limpios para el tratamiento, la recopilación, el reciclaje y la eliminación.

El símbolo vale para países con directivas de desperdicios electrónicos, p.ej. "Directiva europea 2012/19/CE acerca de aparatos eléctricos y electrónicos usados". Estas directivas fijan las condiciones marginales, válidas para la devolución y el reciclaje de aparatos electrónicos usados en diferentes países.

Debido a que aparatos electrónicos contienen materiales nocivos, necesitan ser reciclados de manera responsable para minimizar posibles peligros para la salud humana. Adicionalmente, el reciclaje de desperdicios electrónicos, ayuda a cuidar los recursos naturales.

Para informaciones adicionales acerca de la eliminación de residuos respetuosa con el medio ambiente de aparatos eléctricos y electrónicos usados, contactar a las autoridades locales respectivas, a su empresa de eliminación de residuos o al vendedor al que le compró el producto.

Informaciones adicionales constan en:

www.weee.bosch-thermotechnology.com/

Baterías

No tirar las baterías en la basura de casa. Las baterías usadas deben eliminarse en sistemas recolectores locales.

Refrigerante R32



El aparato contiene gases fluorados efecto invernadero R32 (potencial de calentamiento global 675¹⁾) con combustibilidad reducida y baja toxicidad (A2L o A2).

La cantidad está indicada en la placa de características de la unidad exterior.

Los refrigerantes son un peligro para el medio ambiente y necesitan ser recogidos y eliminados de una manera especial.

7 Aviso de protección de datos



Nosotros, **Robert Bosch España S.L.U., Bosch Thermotecnica, Avenida de la Institución Libre de Enseñanza, 19, 28037 Madrid, España**, tratamos información del producto y la instalación, datos técnicos y de conexión, datos de comunicación, datos del registro del producto y del historial del cliente para

garantizar el funcionamiento del producto (art. 6 (1), párr. 1 (b) del RGPD), para cumplir nuestro deber de vigilancia del producto, para la seguridad del producto y por motivos de seguridad (art. 6 (1), párr. 1 (f) del RGPD), para salvaguardar nuestros derechos en relación con cuestiones de garantía y el registro del producto (art. 6 (1), párr. 1 (f) del RGPD) y para analizar la distribución de nuestros productos y proporcionar información y ofertas individualizadas relativas al producto (art. 6 (1), párr. 1 (f) del RGPD). Para prestar servicios, tales como servicios de ventas y marketing, gestión de contratos, tramitación de pagos, programación, servicios de línea directa y alojamiento de datos, podemos encargar y transferir datos a proveedores de servicios externos y/o empresas afiliadas a Bosch. En algunos casos, pero solo si se asegura una protección de datos adecuada, se podrían transferir datos personales a receptores ubicados fuera del Espacio Económico Europeo. Póngase en contacto con nosotros para solicitarnos más información.

Dirección de contacto de nuestro responsable de protección de datos: Data Protection Officer, Information Security and Privacy (C/ISP), Robert Bosch GmbH, Postfach 30 02 20, 70442 Stuttgart, ALEMANIA.

Usted podrá ejercitar su derecho de acceso, rectificación, cancelación, solicitar la limitación del tratamiento, la portabilidad de los datos y el olvido de los mismos escribiendo un correo electrónico a **privacy.rbib@bosch.com**. Escanee el código CR para obtener más información.

1) en base al anexo I de la directiva (UE) N° 517/2014 del Parlamento Europeo y del Consejo del 16. de abril del 2014.

Sommaire

1 Explication des symboles et mesures de sécurité 51

1.1 Explications des symboles 51

1.2 Consignes générales de sécurité 52

1.3 Remarques relatives à cette notice 53

2 Informations sur le produit 53

2.1 Déclaration de conformité 53

2.2 Caractéristiques techniques de la commande à distance 53

2.3 Plage de températures de service 53

2.4 Indications relatives au réfrigérant 53

3 Utilisation 54

3.1 Aperçu de l'appareil 54

3.2 Écran de l'unité intérieure 54

3.3 Aperçu commande à distance 54

3.4 Utilisation de la commande à distance 55

3.5 Régler le mode principal 55

3.6 Mémoire de la position des volets 56

3.7 Régler la minuterie 56

3.8 Autres fonctions 56

3.8.1 Régler la fonction pivotement 56

3.8.2 Régler la fonction de guidage d'air (uniquement CL5000iL 4C ...) 56

3.8.3 Commutation de l'affichage et du vibreur d'alarme (Mute Mode) 56

3.8.4 Fonctions économie d'énergie 56

3.8.5 Réduction sonore (Silent Mode) 56

3.8.6 Puissance max froid/puissance max chaud 57

3.8.7 Auto-nettoyage CL5000iU 4CC ... (I clean) 57

3.8.8 Circulation d'air indirecte (Wind avoid me) 57

3.8.9 Verrouillage des touches 57

3.8.10 Extensions de fonctions 57

4 Entretien 58

4.1 Changer les piles 58

4.2 Nettoyage de l'appareil et de la commande à distance 58

4.3 Nettoyer le filtre à air 58

4.4 Mise hors service prolongée 58

5 Elimination des défauts 59

5.1 Défauts avec affichage (Self diagnosis function) 59

5.2 Défauts sans affichage 59

6 Protection de l'environnement et recyclage 60

7 Déclaration de protection des données 60

1 Explication des symboles et mesures de sécurité

1.1 Explications des symboles

Avertissements

Les mots de signalement des avertissements caractérisent le type et l'importance des conséquences éventuelles si les mesures nécessaires pour éviter le danger ne sont pas respectées.

Les mots de signalement suivants sont définis et peuvent être utilisés dans le présent document :

 **DANGER**

DANGER signale la survenue d'accidents graves à mortels en cas de non respect.

 **AVERTISSEMENT**

AVERTISSEMENT signale le risque de dommages corporels graves à mortels.

 **PRUDENCE**





PRUDENCE signale le risque de dommages corporels légers à moyens.

AVIS

AVIS signale le risque de dommages matériels.

Informations importantes

 Les informations importantes ne concernant pas de situations à risques pour l'homme ou le matériel sont signalées par le symbole d'info indiqué.

Symbole	Signification
	Avertissement concernant les substances inflammables : le réfrigérant R32 contenu dans ce produit est un gaz dont l'inflammabilité et la toxicité (A2L ou A2) sont moindres.
	Porter des gants de protection durant les travaux d'installation et de maintenance.
	La maintenance doit être effectuée par une personne qualifiée dans le respect des consignes de la notice de maintenance.
	En fonctionnement, respecter les consignes de la notice d'utilisation.

Tab. 1

1.2 Consignes générales de sécurité

⚠ Consignes pour le groupe cible

Cette notice d'utilisation s'adresse à l'utilisateur du climatiseur. Les consignes de toutes les notices concernant l'installation doivent être respectées. Le non-respect peut entraîner des dommages matériels, des dommages corporels, voire la mort.

- ▶ Lire et conserver les notices d'utilisation de tous les composants de l'installation avant utilisation.
- ▶ Respecter les consignes de sécurité et d'avertissement.

⚠ Utilisation conforme à l'usage prévu

L'unité intérieure convient pour l'installation à l'intérieur du bâtiment avec raccordement sur une unité extérieure et d'autres composants du système, par ex. régulations.

L'unité extérieure convient pour l'installation à l'extérieur du bâtiment avec raccordement sur une ou plusieurs unités intérieures et d'autres composants du système, par ex. régulations.

Toute autre utilisation n'est pas conforme. Une utilisation non conforme et tous dégâts qui en résulteraient sont exclus de la garantie.

Pour une installation sur des sites spéciaux (parking souterrain, pièces techniques, balcon ou sur toute surface semi-ouverte) :

- ▶ Tenir tout d'abord compte des exigences requises pour le lieu d'installation figurant dans la documentation technique.

⚠ Risques généraux dus au réfrigérant

- ▶ Cet appareil est rempli de réfrigérant. Le fluide frigorigène peut former des gaz toxiques en contact avec du feu.
- ▶ Faire inspecter et entretenir régulièrement l'installation par une entreprise qualifiée.
- ▶ En cas de soupçon de fuite de réfrigérant, aérer la pièce à fond et informer l'entreprise qualifiée.

⚠ Transformation et réparations

Les modifications non conformes sur le climatiseur peuvent entraîner des blessures et/ou des dommages matériels.

- ▶ Faire réaliser ces travaux exclusivement par une entreprise spécialisée qualifiée.
- ▶ N'effectuer aucune modification sur les unités extérieure et intérieure ni sur d'autres composants du climatiseur.
- ▶ Couper l'alimentation électrique avant d'effectuer tous types de travaux d'entretien sur le climatiseur.

⚠ Remarques concernant l'utilisation de l'installation

L'utilisation non conforme du climatiseur peut nuire à la santé.

- ▶ Ne pas soumettre le corps directement au débit d'air pendant une longue période.
- ▶ En ce qui concerne les nouveaux-nés, les enfants, les personnes âgées, les personnes alitées ou handicapées, s'assurer que la température ambiante convient aux personnes qui se trouvent dans la pièce.
- ▶ Ne jamais introduire d'objets dans l'appareil pour éviter de se blesser.

La manipulation non conforme de l'appareil peut en diminuer la puissance, voire l'endommager et blesser les personnes présentes.

- ▶ Ne pas bloquer les entrées et sorties d'air des appareils.
- ▶ Fermer les portes et les fenêtres pendant le fonctionnement.
- ▶ Éviter la pénétration d'eau dans l'unité intérieure.
- ▶ Contrôler régulièrement l'usure et la bonne fixation du support de montage de l'unité extérieure.
- ▶ Ne pas peser sur l'unité extérieure, par ex. en y posant des objets ou en s'appuyant dessus.
- ▶ Veiller à ce que la poussière, la vapeur et l'humidité soient réduites au minimum dans le local d'installation.
- ▶ Ne pas utiliser de gaz facilement inflammables à proximité des appareils, par ex. provenant des sprays.
- ▶ Si le climatiseur semble ne pas fonctionner correctement (par ex. odeur de brûlé, câble défectueux), l'arrêter immédiatement et le déconnecter.

⚠ Sécurité des appareils électriques à usage domestique et utilisations similaires

Pour éviter les risques dus aux appareils électriques, les prescriptions suivantes s'appliquent conformément à la norme EN 60335-1 :

«Cet appareil peut être utilisé par des enfants à partir de 8 ans ainsi que par des personnes aux capacités physiques, sensorielles ou mentales réduites ou dénuées d'expérience ou de connaissance, s'ils (si elles) sont correctement surveillé(e)s ou si des instructions relatives à l'utilisation de l'appareil en toute sécurité leur ont été données et si les risques encourus ont été appréhendés. Les enfants ne doivent pas jouer avec l'appareil. Le nettoyage et l'entretien ne doivent pas être exécutés par des enfants sans surveillance.»

«Si le raccordement au réseau électrique est endommagé, il doit être remplacé par le fabricant, son service après-vente ou une personne disposant d'une qualification similaire pour éviter tout danger.»

1.3 Remarques relatives à cette notice

Les illustrations sont regroupées en fin de document. Le texte contient des renvois vers les illustrations.

Selon les modèles, les produits peuvent différer des représentations figurant dans cette notice.

2 Informations sur le produit

2.1 Déclaration de conformité

La fabrication et le fonctionnement de ce produit répondent aux directives européennes et nationales en vigueur.

CE Le marquage CE prouve la conformité du produit avec toutes les prescriptions européennes légales, qui prévoient la pose de ce marquage.

Le texte complet de la déclaration de conformité est disponible sur Internet : www.bosch-chauffage.fr.

2.4 Indications relatives au réfrigérant

Cet appareil **contient des gaz à effet de serre fluorés** pour réfrigérant. L'unité est scellée hermétiquement. Les indications suivantes relatives au réfrigérant correspondent aux exigences du décret européen n° 517/2014 sur les gaz à effet de serre fluorés.

2.2 Caractéristiques techniques de la commande à distance

Alimentation électrique	2 piles AAA
Portée du signal	8 m
Température d'ambiance admissible	16... 30 °C

Tab. 2 Caractéristiques techniques de la commande à distance

2.3 Plage de températures de service

	Température ambiante	Température extérieure
Refroidissement	16 ... 32 °C	-15... 50 °C
Chauffage	0 ... 30 °C	-15... 24 °C
Déshumidification	10... 32 °C	

Tab. 3



Le dispositif de protection intégré peut bloquer le fonctionnement de l'appareil si les températures se situent en dehors de la plage indiquée.



Si l'humidité de l'air est supérieure à 80 %, de la condensation peut se former au niveau de la sortie d'air.

Pour éviter cela, ouvrir les clapets d'aération verticaux autant que possible (verticalement par rapport au sol) et régler une puissance élevée sur le ventilateur.



Remarque pour l'exploitant : lorsque l'installateur fait l'appoint de réfrigérant, il reporte le volume de remplissage additionnel ainsi que le volume total de réfrigérant dans le tableau suivant.

Type de produit	Puissance nominale du refroidissement [kW]	Puissance nominale du chauffage [kW]	Type de réfrigérant	Potentiel de réchauffement de la planète (PRP) [kg équ. CO ₂]	Équivalent de CO ₂ de la quantité préchargée	Quantité préchargée de réfrigérant [kg]	Complément de charge pour une longueur de tuyau L ¹⁾ [g/m]	Quantité totale de remplissage au moment de la mise en service [kg]
CL5000L 35 E	3,52	3,81	R32	675	0,49	0,72	12	
CL5000L 53 E	5,28	5,57	R32	675	0,78	1,15	12	
CL5000L 70 E	7,03	7,62	R32	675	1,01	1,5	12	
CL5000L 88 E	8,79	9,38	R32	675	1,35	2,0	24	
CL5000L 105 E	10,55	11,72	R32	675	1,62	2,4	24	
CL5000L 105 E-3	10,55	11,72	R32	675	1,62	2,4	24	
CL5000L 125 E	12,02	13,48	R32	675	1,89	2,8	24	
CL5000L 140 E-3	14,07	16,12	R32	675	1,96	2,9	24	
CL5000L 160 E-3	15,24	18,17	R32	675	2,03	3,0	24	

1) Longueur totale du tube L en mètres (si L > 5 m, trajectoire simple de ODU à IDU).

Tab. 4 Gaz F

3 Utilisation

3.1 Aperçu de l'appareil

Aperçu de l'unité intérieure

Légende de la figure 1:

- [1] Pompe de relevage des condensats
(pour évacuer les condensats provenant de l'unité intérieure)
- [2] Tuyau des condensats
- [3] Afficheur
- [4] Grille d'entrée d'air
- [5] Entrée d'air
- [6] Sortie d'air

3.2 Écran de l'unité intérieure

CL5000iU 4CC ...

Légende de la fig. 2:

- [1] Affichage LED
- [2] Récepteur de signal infrarouge
- [3] Témoin de fonctionnement
- [4] Affichage de la minuterie
- [5] Mode manuel
- [6] Affichage préchauffage et dégivrage
- [7] Voyant d'alarme



La touche Mode manuel permet de sélectionner les modes de fonctionnement dans l'ordre **Mode automatique, Refroidissement manuel et Arrêt**.

Touche mode manuel

Mode de fonctionnement	Affichage	Affichage à l'écran
Mode automatique	Le témoin de fonctionnement est allumé	Modes refroidissement et chauffage : température de consigne Mode ventilateur : température ambiante
Mode refroidissement manuel	Le témoin de fonctionnement clignote	Après 30 minutes de refroidissement forcé avec une ventilation forte, le système passe de lui-même en mode automatique. La commande à distance est désactivée pendant le refroidissement forcé.
Arrêt	Tous les affichages sont éteints	Si l'écran est éteint, l'unité intérieure est éteinte et la commande à distance est réactivée.

Tab. 5 Affichages de l'unité d'écran

CL5000iL 4C ...

Légende de la fig. 3:







- [1] Voyant d'alarme
- [2] Connexion WLAN¹⁾ active
- [3] Affichage préchauffage et dégivrage
- [4] Témoin de fonctionnement
- [5] Affichage de la minuterie
- [6] Affichage LED
- [7] Appareil de chauffage électrique

1) Possible uniquement avec la passerelle IP comme accessoire.

3.3 Aperçu commande à distance

Touches de la commande à distance











→ Fig. 4 et 5









Pos.	Touche	Fonction
1		Activer/désactiver.
	Mode	Réglage du mode de fonctionnement.
		Mode économique
2	SET	Sélectionner des extensions de fonction.
	OK	Confirmer la sélection.
		Régler la minuterie.
		Augmenter la température.
		Diminuer la température.
3		Vitesse de rotation du ventilateur
	Swing	Régler la fonction pivotement.
		La circulation d'air indirecte est active (Wind avoid me).
	Turbo	Puissance max froid/puissance max chaud
	LED	Activer et désactiver l'écran de l'unité intérieure et du vibreur d'alarme (Mute Mode).
	Clean	Uniquement CL5000iU 4CC ... : auto-nettoyage (I clean)
	Volet	Uniquement CL5000iL 4C ... : sélectionner le réglage des volets.

Tab. 6 Touches de la commande à distance

Affichage de la commande à distance

→ Figure 6

Pos.	Symbole	Explication
1		Infographie : l'auto-nettoyage est actif (I clean).
		Fonction : la fonction Nuit est active.
		Fonction : la fonction Suivez-moi est active (Follow Me) ; mesure de la température sur la commande à distance.
		Infographie : fonction de commande sans fil
		Infographie : état des piles
2		Mode de fonctionnement : mode automatique
		Mode : refroidissement
		Mode de fonctionnement : mode déshumidification actif
		Mode de fonctionnement : chauffage
		Mode de fonctionnement : ventilateur

Pos.	Symbole	Explication
3		Affichage de valeurs : affichage standard de la température réglée, de la vitesse du ventilateur ou (si la minuterie est activée) du réglage de la minuterie.
		Infographie : affichage de transmission ; s'allume lorsque la commande à distance envoie un signal à l'unité intérieure.
		Infographie : la fonction économie d'énergie est active.
	GEAR	Infographie : la fonction économie d'énergie est active.
		Infographie : la minuterie marche/arrêt est active.
		Infographie : la réduction sonore est active (Silent Mode).
		Affichage de valeurs : affiche la vitesse actuelle du ventilateur. Il existe plusieurs niveaux de puissance (barre) et le réglage AUTO pour la régulation automatique.
4		Infographie : la fonction de pivotement vertical automatique est active (vers le haut/vers le bas). Affichage alternatif de la position actuelle des lamelles de débit d'air horizontales.
		Infographie : puissance max froid/puissance max chaud est actif.

Tab. 7 Symboles à l'écran

3.4 Utilisation de la commande à distance

La portée du signal est de 8 m. Les objets mal placés ou l'utilisation de certaines lampes fluorescentes dans la même pièce peut influencer la transmission du signal.

- ▶ Orienter la commande à distance vers l'écran de réception du signal et appuyer sur la touche souhaitée. L'appareil émet un bip lorsqu'il reçoit un signal.

AVIS

Le bon fonctionnement de la commande à distance peut être entravé durablement.

- ▶ Ne pas soumettre la commande à distance à la lumière solaire directe.
- ▶ Ne pas laisser la commande à distance à proximité d'un chauffage.
- ▶ Protéger la commande à distance de l'humidité et des chocs.

3.5 Régler le mode principal

Mise en marche / arrêt de l'appareil

- ▶ Appuyer sur la touche  pour activer ou désactiver l'appareil. L'appareil démarre dans le mode réglé ou s'éteint. Il n'est possible de le réactiver qu'après un certain temps pour la protection de l'appareil.

Même à l'arrêt, des réglages peuvent être effectués. L'appareil enregistre les réglages même en cas de panne de courant.





Après la mise en arrêt de l'appareil, ce dernier reste en mode veille. La technologie intelligente ON/OFF permet un mode veille automatique (1 W standby).



Après une panne de courant, l'appareil redémarre automatiquement. Ceci peut entraîner des conflits entre les affichages qui s'éliminent automatiquement au cours de l'utilisation.

Mode automatique





En mode automatique, l'appareil commute automatiquement, en fonction de la température réglée, entre les modes chauffage, refroidissement, ventilateur et déshumidification.

- ▶ Appuyer plusieurs fois sur la touche **Mode** jusqu'à ce que l'écran affiche .
- ▶ Régler la température souhaitée à l'aide des touches  et .





La vitesse du ventilateur ne peut pas être réglée en mode automatique.

Mode refroidissement

- ▶ Appuyer plusieurs fois sur la touche **Mode** jusqu'à ce que l'écran affiche .
- ▶ Appuyer plusieurs fois sur la touche  jusqu'à atteindre la vitesse souhaitée du ventilateur.
- ▶ Régler la température souhaitée à l'aide des touches  et .



Mode ventilateur

- ▶ Appuyer plusieurs fois sur la touche **Mode** jusqu'à ce que l'écran affiche .
- ▶ Appuyer plusieurs fois sur la touche  jusqu'à atteindre la vitesse souhaitée du ventilateur. Pour la régulation automatique, **AUTO** peut être sélectionné.



En mode ventilateur, la température ne peut pas être réglée ni affichée.





Mode déshumidification

- ▶ Appuyer plusieurs fois sur la touche **Mode** jusqu'à ce que l'écran affiche .
- ▶ Régler la température souhaitée à l'aide des touches  et .



La vitesse du ventilateur ne peut pas être réglée en mode déshumidification.

Mode chauffage

- ▶ Appuyer sur la touche **Mode** pour afficher .
- ▶ Régler la température souhaitée à l'aide des touches  et .
- ▶ Appuyer plusieurs fois sur la touche  jusqu'à atteindre la vitesse souhaitée du ventilateur.



Si les températures extérieures sont très basses, il se peut que la puissance calorifique du climatiseur ne suffise pas. Nous recommandons de rajouter d'autres générateurs de chaleur.

3.6 Mémoire de la position des volets

Lorsque l'appareil redémarre après une panne de courant, les volets reviennent automatiquement au dernier réglage. La touche **Mode manuel** sur l'unité intérieure permet de réinitialiser le réglage des volets.







L'angle des volets horizontaux ne doit pas être réglé trop petit pour éviter la formation de condensats qui gouttent dans l'appareil.





3.7 Régler la minuterie

Les minuteries d'activation et de désactivation peuvent être réglées de 0 à 24 heures, pour les 10 premières heures par étapes de 30 minutes, puis par étapes de 1 heure. La minuterie s'arrête si le réglage est de 0 heure.

Réglage de la minuterie d'activation

- ▶ Appuyer plusieurs fois sur la touche  jusqu'à ce que le symbole  apparaisse.
 - ▶ Pour régler l'heure souhaitée, appuyer plusieurs fois sur la touche  ou .
- Le réglage est enregistré rapidement.

Régler la minuterie de désactivation

- ▶ Appuyer plusieurs fois sur la touche  jusqu'à ce que le symbole  apparaisse.
 - ▶ Pour régler l'heure souhaitée, appuyer plusieurs fois sur la touche  ou .
- Le réglage est enregistré rapidement.

Couper la minuterie

- ▶ Sélectionner la minuterie correspondante à l'aide de la touche .
 - ▶ Réglage des heures
- La minuterie se désactive rapidement.

Combiner les minuteries

Les deux minuteries peuvent être réglées en même temps. Chaque minuterie peut être programmée de manière à être active avant l'autre.

- ▶ Régler la minuterie d'activation et de désactivation.
- Les réglages sont combinés automatiquement.

Heure actuelle :	13:00 h
Réglage de la minuterie d'activation	4,0 h
Réglage de la minuterie de désactivation	8,5 h
Heure d'enclenchement	17:00 h
Délai de désactivation	21:30 h

Tab. 8 Exemple



Les minuteries d'activation et de désactivation ne peuvent pas être programmées de manière à faire fonctionner l'appareil à des températures différentes ou avec d'autres réglages.

3.8 Autres fonctions

3.8.1 Régler la fonction pivotement

AVIS

Si les lamelles de débit d'air restent longtemps en position minimale pendant le mode refroidissement, des condensats peuvent s'écouler. Le réglage manuel des lamelles de débit d'air peut entraîner des défauts.

- ▶ Utiliser uniquement la commande à distance pour le réglage des lamelles de débit d'air.

Mode angle variable vertical automatique (vers le haut/vers le bas)

- ▶ Appuyer plusieurs fois sur la touche **Swing** jusqu'à ce que le symbole  apparaisse.
- ▶ Pour quitter le pivotement vertical automatique : réappuyer sur la touche **Swing**.

Position de nettoyage

Pour faciliter le nettoyage, les lamelles de débit d'air peuvent être placées dans une position particulière (en fonction du modèle).

- ▶ Lorsque l'appareil est désactivé, appuyer simultanément pendant une seconde sur les touches **Mode** et **Swing**.
- ▶ Pour quitter la position nettoyage : réappuyer et maintenir les deux touches.

3.8.2 Régler la fonction de guidage d'air (uniquement CL5000iL 4C ...)

- ▶ Appuyer sur la touche **Vane** jusqu'à sélectionner le volet souhaité. Le réglage change dans l'ordre suivant :

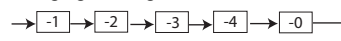

-0 indique que les 4 volets sont sélectionnés.

3.8.3 Commutation de l'affichage et du vibreur d'alarme (Mute Mode)

- ▶ Pour activer ou désactiver l'écran de l'unité intérieure et le vibreur d'alarme : appuyer sur la touche **LED**.
- ▶ Pour afficher la température ambiante actuelle : appuyer sur la touche **LED** pendant 5 secondes.
- ▶ Pour afficher la température réglée : appuyer sur la touche **LED** pendant 5 secondes supplémentaires.

3.8.4 Fonctions économie d'énergie



Les fonctions économie d'énergie peuvent uniquement être sélectionnées en mode refroidissement.

L'appareil dispose des fonctions économie d'énergie suivantes :

- **ECO** : fonctionnement avec la vitesse de ventilateur **AUTO** et une température réglée de 24 °C minimum
- **GEAR (75 %)** : abaisser la consommation électrique de 25 %
- **GEAR (50 %)** : abaisser la consommation électrique de 50 %
- Aucun des symboles ci-dessus : mode normal
- ▶ Pour activer une fonction économie d'énergie, appuyer plusieurs fois sur la touche  jusqu'à ce que la fonction souhaitée s'affiche.



La fonction **ECO** règle automatiquement 24 °C si la température réglée auparavant est inférieure. La fonction est désactivée dès que la température descend en dessous de 24 °C.

3.8.5 Réduction sonore (Silent Mode)

Cette fonction diminue les bruits de l'unité intérieure et extérieure en cours de fonctionnement. Elle est particulièrement avantageuse lorsqu'il est nécessaire de tenir compte des voisins pendant la nuit.

- ▶ Appuyer sur la touche  pendant 2 secondes en cours de marche.

Quitter la fonction :

- ▶ Réappuyer sur la touche  pendant 2 secondes.

-ou-

- ▶ Appuyer sur la touche , la touche **Mode**, la touche **Turbo** ou la touche **Clean**.



Pendant le fonctionnement silencieux de l'unité extérieure, la puissance de refroidissement/calorifique peut éventuellement ne pas être atteinte en raison de la basse fréquence du compresseur.

3.8.6 Puissance max froid/puissance max chaud

Pour la puissance max froid/puissance max chaud, l'unité intérieure fonctionne à puissance maximale pour chauffer ou refroidir la pièce rapidement.

- ▶ Puissance max froid : activer le refroidissement et appuyer sur la touche **Turbo**.
- ▶ Puissance max chaud : activer le chauffage et appuyer sur la touche **Turbo**.

Quitter la fonction :

- ▶ Réappuyer sur la touche **Turbo**.

3.8.7 Auto-nettoyage CL5000iU 4CC ... (I clean)

L'appareil dispose d'une fonction pour l'auto-nettoyage de l'évaporateur. L'auto-nettoyage gèle l'évaporateur. Tout est ensuite décongelé rapidement puis séché à l'air chaud. La poussière, la moisissure et la graisse sont éliminés par l'écoulement des condensats.

- ▶ Pour activer l'auto-nettoyage : appuyer sur la touche **Clean**. Pendant l'auto-nettoyage, l'écran de l'unité intérieure affiche **CL**. L'auto-nettoyage s'arrête automatiquement après 20 à 45 minutes.



Modèle d'auto-nettoyage CL5000iL 4C ... : voir chapitre → Autonettoyage (, CL5000iL 4C ...), page 57.

3.8.8 Circulation d'air indirecte (Wind avoid me)

- ▶ Pour activer le débit d'air indirect : appuyer sur la touche .

Cette fonction empêche le débit d'air d'atteindre le corps directement.



Cette fonction n'est disponible qu'en mode refroidissement, déshumidification et ventilateur.

3.8.9 Verrouillage des touches

CL5000iU 4CC ...

Le verrouillage des touches permet de verrouiller les touches de la commande à distance.

- ▶ Pour activer/désactiver le verrouillage des touches : appuyer simultanément sur les touches **Clean** et **Turbo** pendant 5 secondes. Si le verrouillage des touches est actif, l'écran affiche le symbole .





CL5000iL 4C ...

Le verrouillage des touches permet de verrouiller les touches de la commande à distance.

- ▶ Pour activer/désactiver le verrouillage des touches : appuyer simultanément sur les touches **Vane** et **Turbo** pendant 5 secondes. Si le verrouillage des touches est actif, l'écran affiche le symbole .

3.8.10 Extensions de fonctions







CL5000iU 4CC ...

- ▶ Appuyer sur la touche **Set**.
- ▶ Sélectionner la fonction avec la touche **Set** ou les touches , .
 -  = Mode nuit
 -  = fonction Suivez-moi
 -  = fonction Commande sans fil
- ▶ Confirmer la sélection avec la touche **OK**.

Quitter la fonction :

- ▶ Répéter les étapes ci-dessus.

CL5000iL 4C ...

- ▶ Appuyer sur la touche **Set**.
- ▶ Sélectionner la fonction avec la touche **Set** ou les touches , .
 -  = auto-nettoyage
 -  = Mode nuit
 -  = fonction Suivez-moi
 -  = fonction Commande sans fil
- ▶ Confirmer la sélection avec la touche **OK**.

Quitter la fonction :

- ▶ Répéter les étapes ci-dessus.

Autonettoyage (, CL5000iL 4C ...)

L'appareil dispose d'une fonction pour l'auto-nettoyage de l'évaporateur. L'auto-nettoyage congèle la poussière, la moisissure et la graisse. Tout est ensuite décongelé rapidement puis séché à l'air chaud.

Mode nuit

Cette fonction sert à économiser l'énergie pendant les heures de veille. Après une heure, l'appareil chauffe ou refroidit moins. Pour cela, la température réglée est modifiée de 1 °C. Après deux heures, la température réglée est modifiée de 1 °C supplémentaire. Ensuite, elle reste sur la nouvelle température.



Cette fonction n'est pas disponible en mode déshumidification et ventilateur.

Fonction Suivez-moi (Follow Me)

Cette fonction active la commande à distance à l'emplacement actuel pour mesurer la température toutes les 3 minutes. L'unité intérieure est maintenant commandée en fonction de ces valeurs de mesure.



Cette fonction n'est disponible qu'en mode refroidissement, chauffage et automatique.

Fonction Commande sans fil

Cette fonction sert à établir la connexion via WLAN.



Pour la connexion avec WLAN, une passerelle IP intégrée (accessoire en option) est nécessaire.

AVIS

Pour une installation TWIN, une passerelle IP est suffisante pour l'unité maîtresse. Pour l'unité esclave, aucune passerelle n'est nécessaire.

4 Entretien



PRUDENCE

Risque d'électrocution ou danger dû à des pièces en mouvement

- ▶ Avant tous types de travaux d'entretien, couper l'alimentation électrique.
- ▶ Ne faire réaliser les étapes d'entretien non indiquées ici que par une entreprise qualifiée.

4.1 Changer les piles

2 piles AAA sont nécessaires. L'utilisation de piles rechargeables n'est pas recommandée.

- ▶ Retirer le cache du compartiment des piles (→ fig. 7).
- ▶ Introduire les nouvelles piles et veiller à la polarité exacte.
- ▶ Remettre le cache en place.

4.2 Nettoyage de l'appareil et de la commande à distance

AVIS

Appareils endommagés suite à un nettoyage non conforme !

- ▶ Ne pas verser d'eau dessus ni éclabousser directement.
 - ▶ Ne pas utiliser d'eau chaude, de poudre à récurer ou de détergents puissants.
-
- ▶ Pour nettoyer l'unité et la commande à distance, les essuyer avec un chiffon doux.
 - ▶ L'unité extérieure ne peut être nettoyée que par un professionnel qualifié.

4.3 Nettoyer le filtre à air

AVIS

Le filtre à air peut se déformer s'il est exposé à la lumière directe du soleil.

- ▶ Ne pas exposer le filtre à air à la lumière directe du soleil.

Contrôler les filtres à air toutes les 2 semaines et nettoyer si nécessaire. Toujours nettoyer avant et après une mise hors-service prolongée.

- ▶ Ouvrir la grille d'entrée d'air (→ fig. 3).
- ▶ Retirer le filtre à air.
- ▶ Nettoyer, rincer les filtres à air soir avec l'aspirateur soit avec de l'eau chaude et un détergent doux, puis les sécher à l'ombre.



Si le filtre est nettoyé à l'eau, le côté extérieur de la grille d'arrivée d'air doit être orienté vers le bas et ne pas entrer en contact avec le jet d'eau, lors du nettoyage avec l'aspirateur vers le bas et vers l'aspirateur.

4.4 Mise hors service prolongée

Avant une mise hors service prolongée :

- ▶ Nettoyer le filtre à air.
- ▶ Activer l'auto-nettoyage de l'unité intérieure avec la touche **Clean**.
- ▶ Après l'auto-nettoyage, enclencher le ventilateur jusqu'à ce que l'unité intérieure soit sèche.
- ▶ Désactiver l'unité intérieure et la couper de l'alimentation électrique.
- ▶ Retirer les piles de la commande à distance.
- ▶ Protéger l'appareil de la poussière.

5 Elimination des défauts

5.1 Défauts avec affichage (Self diagnosis function)

Si un défaut survient en cours de marche, les LED clignotent pendant un certain temps ou l'écran affiche un code de défaut (par ex. EH 02).

Si un défaut persiste pendant plus de 10 minutes :

- ▶ Couper l'alimentation électrique pendant un bref moment puis remettre l'unité intérieure en marche.

Si un défaut ne peut pas être éliminé :

- ▶ Contacter le service après-vente et indiquer le code de défaut et les paramètres de l'appareil.

5.2 Défauts sans affichage

Si des défauts surviennent en cours de marche, et ne peuvent pas être éliminés :

- ▶ Contacter le service après-vente et indiquer la panne ainsi que les caractéristiques de l'appareil.

Défaut	Cause possible
La puissance de l'unité intérieure est trop faible.	Température réglée trop haut ou trop bas.
	Le filtre à air est encrassé et doit être nettoyé.
	Influence ambiante défavorable sur l'unité intérieure, par ex. en raison d'obstacles placés devant les ouvertures d'air des appareils, de portes/fenêtres ouvertes dans la pièce ou de sources de chaleur importantes dans la pièce.
	Le fonctionnement silencieux est activé et empêche l'utilisation de la pleine puissance.
L'unité intérieure ne s'enclenche pas.	L'unité intérieure dispose d'un mécanisme de protection contre la surcharge. Le redémarrage de l'unité intérieure peut prendre 3 minutes.
	Les piles de la commande à distance sont vides.
	La minuterie est activée.
Le mode passe des modes refroidissement ou chauffage au mode ventilateur.	L'unité intérieure change le mode pour éviter la formation de gel.
	La température réglée est temporairement atteinte.
L'unité intérieure génère une brume blanche.	Dans les régions humides, une forte différence de température entre l'air ambiant et l'air climatisé peut former une brume blanche.
Les unités intérieure et extérieure génèrent une brume blanche.	Si le chauffage tourne juste après le dégivrage automatique, le taux important d'humidité de l'air peut générer de la brume blanche.
Les unités intérieure et extérieure font du bruit.	L'unité intérieure peut faire du bruit lorsque la grille de circulation d'air réinitialise sa position.
	Un léger bruit de sifflement pendant la marche est normal. Il est généré par la circulation du réfrigérant.
	Un grincement peut provenir de la dilatation ou de la rétraction des éléments en métal ou en plastique sur l'appareil lors du chauffage/refroidissement.
	Pendant le fonctionnement, l'unité extérieure fait divers autres bruits qui sont normaux.
Les unités intérieure ou extérieure évacuent de la poussière.	Si la mise hors service dure longtemps, de la poussière peut s'accumuler dans les appareils s'ils ne sont pas recouverts.
Mauvaise odeur pendant le fonctionnement.	Des mauvaises odeurs provenant de l'air peuvent pénétrer et se répartir dans les appareils.
	Le filtre à air peut être moisi et doit être nettoyé.
Le ventilateur de l'unité extérieure tourne constamment.	Le ventilateur est réglé différemment afin d'assurer un fonctionnement optimal.
Le fonctionnement est irrégulier ou imprévisible ou l'unité intérieure ne réagit pas.	Des interférences provenant de stations de téléphonie mobile ou d'amplificateurs de signaux externes peuvent agir sur l'unité intérieure. ▶ Couper l'unité intérieure de l'alimentation électrique pendant un court instant, puis la redémarrer.
Le déflecteur d'air ou les lamelles de débit d'air ne bougent pas correctement.	Le déflecteur d'air ou les lamelles de débit d'air ont été réglés manuellement ou sont mal montés. ▶ Désactiver l'unité intérieure et vérifier si les composants sont bien enclenchés. ▶ Enclencher l'unité intérieure.

Tab. 9

6 Protection de l'environnement et recyclage

La protection de l'environnement est un principe de base du groupe Bosch.

Nous accordons une importance égale à la qualité de nos produits, à leur rentabilité et à la protection de l'environnement. Les lois et prescriptions concernant la protection de l'environnement sont strictement observées.

Pour la protection de l'environnement, nous utilisons, tout en respectant les aspects économiques, les meilleures technologies et matériaux possibles.

Emballages

En matière d'emballages, nous participons aux systèmes de mise en valeur spécifiques à chaque pays, qui visent à garantir un recyclage optimal.

Tous les matériaux d'emballage utilisés respectent l'environnement et sont recyclables.

Appareils usagés

Les appareils usés contiennent des matériaux qui peuvent être réutilisés.

Les composants se détachent facilement. Les matières synthétiques sont marquées. Ceci permet de trier les différents composants en vue de leur recyclage ou de leur élimination.

Appareils électriques et électroniques usagés



Ce symbole signifie que le produit ne doit pas être éliminé avec les autres déchets, mais doit être acheminé vers des points de collecte de déchets pour le traitement, la collecte, le recyclage et l'élimination.

Le symbole s'applique aux pays concernés par les règlements sur les déchets électroniques, par ex. la « Directive européenne 2012/19/CE sur les appareils électriques et électroniques usagés ». Ces règlements définissent les conditions-cadres qui s'appliquent à la reprise et au recyclage des appareils électroniques usagés dans certains pays.

Comme les appareils électroniques peuvent contenir des substances dangereuses, ils doivent être recyclés de manière responsable pour réduire les éventuels dommages environnementaux et risques pour la santé humaine. De plus, le recyclage des déchets électroniques contribue à préserver les ressources naturelles.

Pour de plus amples informations sur l'élimination écologique des appareils électriques et électroniques usagés, veuillez contacter l'administration locale compétente, les entreprises chargées de l'élimination des déchets ou les revendeurs, auprès desquels le produit a été acheté.

Des informations complémentaires sont disponibles ici : www.weee.bosch-thermotechnology.com/

Piles

Les piles ne doivent pas être recyclées avec les ordures ménagères. Les piles usagées doivent être collectées dans les systèmes de collecte locale.



Fluide frigorigène R32



L'appareil contient un gaz à effet de serre fluoré R32 (potentiel de réchauffement global 675¹⁾) dont l'inflammabilité et la toxicité sont moindres (A2L ou A2).

Le volume contenu est indiqué sur la plaque signalétique de l'unité extérieure.

Les réfrigérants sont un danger pour l'environnement et doivent être collectés et recyclés séparément.

7 Déclaration de protection des données



Nous, **[FR] elm.leblanc S.A.S., 124-126 rue de Stalingrad, 93711 Drancy Cedex, France, [BE] Bosch Thermotechnology n.v./s.a., Zandvoortstraat 47, 2800 Mechelen, Belgique, [LU] Ferroknepper Buderus S.A., Z.I. Um Monkeler, 20, Op den Drieschen, B.P.201 L-4003 Esch-sur-Alzette,**

Luxembourg, traitons les informations relatives au produit et à son installation, l'enregistrement du produit et les données de l'historique du client pour assurer la fonctionnalité du produit (art. 6 (1) phrase 1 (b) du RGPD), pour remplir notre mission de surveillance et de sécurité du produit (art. 6 (1) phrase 1 (f) RGPD), pour protéger nos droits en matière de garantie et d'enregistrement de produit (art. 6 (1) phrase 1 (f) du RGPD), pour analyser la distribution de nos produits et pour fournir des informations et des offres personnalisées en rapport avec le produit (art. 6 (1) phrase 1 (f) du RGPD). Pour fournir des services tels que les services de vente et de marketing, la gestion des contrats, le traitement des paiements, la programmation, l'hébergement de données et les services d'assistance téléphonique, nous pouvons exploiter les données et les transférer à des prestataires de service externes et/ou à des entreprises affiliées à Bosch. Dans certains cas, mais uniquement si une protection des données appropriée est assurée, les données à caractère personnel peuvent être transférées à des destinataires en dehors de l'Espace économique européen. De plus amples informations sont disponibles sur demande. Vous pouvez contacter notre responsable de la protection des données à l'adresse suivante : Data Protection Officer, Information Security and Privacy (C/ISP), Robert Bosch GmbH, Postfach 30 02 20, 70442 Stuttgart, ALLEMAGNE.

Vous avez le droit de vous opposer à tout moment au traitement de vos données à caractère personnel conformément à l'art. 6 (1) phrase 1 (f) du RGPD pour des motifs qui vous sont propres ou dans le cas où vos données personnelles sont utilisées à des fins de marketing direct. Pour exercer votre droit, contactez-nous via l'adresse **[FR] privacy.ttfr@bosch.com, [BE] privacy.ttbe@bosch.com, [LU] DPO@bosch.com**. Pour de plus amples informations, veuillez scanner le QR code.

1) conformément à l'annexe I de l'ordonnance (UE) n° 517/2014 du Parlement Européen et du Conseil du 16 Avril

Indice

1	Significato dei simboli e avvertenze di sicurezza	61
1.1	Significato dei simboli	61
1.2	Avvertenze di sicurezza generali	62
1.3	Informazioni sulle presenti istruzioni	63
2	Descrizione del prodotto	63
2.1	Dichiarazione di conformità	63
2.2	Dati tecnici del termoregolatore ambiente	63
2.3	Intervallo temperatura di funzionamento	63
2.4	Dati sul refrigerante	63
3	Utilizzo	64
3.1	Panoramica dell'apparecchio	64
3.2	Display dell'unità interna	64
3.3	Panoramica del termoregolatore ambiente	64
3.4	Utilizzo del termoregolatore ambiente	65
3.5	Impostazione del tipo di funzionamento principale	65
3.6	Memoria di posizione delle alette di convogliamento del flusso d'aria	66
3.7	Impostazione della programmazione oraria	66
3.8	Altre funzioni	66
3.8.1	Impostazione del modo swing	66
3.8.2	Impostazione della funzione di convogliamento dell'aria (solo CL5000iL 4C...)	66
3.8.3	Commutazione della visualizzazione e del cicalino di allarme (Mute Mode)	66
3.8.4	Funzioni di risparmio energetico	66
3.8.5	Riduzione del rumore (Silent Mode)	67
3.8.6	Raffrescamento/riscaldamento massimo	67
3.8.7	Autopulizia CL5000iU 4CC ... (I clean)	67
3.8.8	Flusso d'aria indiretto (Wind avoid me)	67
3.8.9	Blocco dei tasti	67
3.8.10	Funzioni avanzate	67
4	Manutenzione	68
4.1	Sostituzione batterie	68
4.2	Pulizia dell'apparecchio e del termoregolatore ambiente	68
4.3	Pulizia dei filtri dell'aria	68
4.4	Spegnimento per periodi prolungati	68
5	Risoluzione dei problemi	69
5.1	Disfunzioni con visualizzazione (Self diagnosis function)	69
5.2	Disfunzioni senza visualizzazione	69
6	Protezione ambientale e smaltimento	70
7	Informativa sulla protezione dei dati	70

1 Significato dei simboli e avvertenze di sicurezza

1.1 Significato dei simboli

Avvertenze di sicurezza generali

Nelle avvertenze le parole di segnalazione indicano il tipo e la gravità delle conseguenze che possono derivare dalla non osservanza delle misure di sicurezza.

Di seguito sono elencate e definite le parole di segnalazione che possono essere utilizzate nel presente documento:

 **PERICOLO**

PERICOLO significa che succederanno danni gravi o mortali alle persone.

 **AVVERTENZA**

AVVERTENZA significa che possono verificarsi danni alle persone da gravi a mortali.

 **ATTENZIONE**

ATTENZIONE significa che possono verificarsi danni lievi o medi alle persone.





AVVISO

AVVISO significa che possono verificarsi danni a cose.

Informazioni importanti



Informazioni importanti che non comportano pericoli per persone o cose vengono contrassegnate dal simbolo info mostrato.

Simbolo	Significato
	Avvertenza per sostanze infiammabili: il refrigerante R32 contenuto in questo prodotto è un gas a bassa combustibilità e tossicità (A2L o A2).
	Durante i lavori di installazione e manutenzione indossare i guanti di protezione.
	Far eseguire la manutenzione da una persona qualificata nel rispetto delle istruzioni di manutenzione.
	Per il funzionamento, attenersi alle istruzioni per l'uso.

Tab. 1

1.2 Avvertenze di sicurezza generali

⚠ Informazioni per il gruppo di destinatari

Le presenti istruzioni per l'uso si rivolgono ai gestori del condizionatore. Osservare le indicazioni riportate in tutti i manuali di istruzioni relativi all'impianto. La mancata osservanza delle indicazioni può causare lesioni alle persone e/o danni materiali fino ad arrivare al pericolo di morte.

- ▶ Prima dell'uso, leggere e conservare le istruzioni per l'uso di tutti i componenti dell'impianto.
- ▶ Rispettare le avvertenze e gli avvisi di sicurezza.

⚠ Utilizzo conforme alle indicazioni

L'unità interna è destinata all'installazione all'interno dell'edificio con collegamento a un'unità esterna e ad altri componenti di sistema, ad es. termoregolazioni.

L'unità esterna è destinata all'installazione all'esterno dell'edificio con collegamento a una o più unità interne e ad altri componenti di sistema, ad es. termoregolazioni.

L'apparecchio non è progettato per altri usi. L'uso improprio e gli eventuali danni risultanti non sono coperti dalla garanzia.

Per l'installazione in luoghi particolari (garage sotterranei, locali tecnici, balconi o qualsiasi area semi-aperta):

- ▶ Osservare dapprima i requisiti del luogo di installazione nella documentazione tecnica.

⚠ Pericoli generali derivanti dal refrigerante

- ▶ Questo apparecchio contiene al suo interno il refrigerante. Entrando a contatto con il fuoco, il gas refrigerante può dare origine a gas tossici.
- ▶ far eseguire, da un'azienda specializzata autorizzata, l'ispezione regolare e la manutenzione dell'impianto.
- ▶ Se si sospettano fuoriuscite di refrigerante, arieggiare bene il locale e informare l'azienda specializzata autorizzata.

⚠ Conversione e riparazioni

Modifiche improprie all'impianto di condizionamento possono causare danni alle persone e/o a cose.

- ▶ Fare eseguire i lavori solo a un'azienda specializzata autorizzata.
- ▶ Non apportare modifiche all'unità esterna, all'unità interna o ad altre parti dell'impianto di condizionamento.
- ▶ Prima di qualsiasi lavoro di manutenzione, scollegare l'impianto di condizionamento dall'alimentazione elettrica.

⚠ Informazioni per l'utilizzo dell'impianto

L'uso scorretto del condizionatore può essere dannoso per la salute.

- ▶ Evitare lunghe esposizioni dirette al flusso d'aria.
- ▶ Nel caso di neonati, bambini, anziani, persone allettate o disabili assicurarsi che la temperatura aria ambiente sia adatta per la loro permanenza nel locale.
- ▶ Per evitare il pericolo di lesioni, non introdurre mai oggetti nell'apparecchio.

L'uso errato dell'apparecchio può ridurre la potenza e causare danni all'apparecchio stesso e alle persone.

- ▶ Non bloccare le aperture di ingresso e di uscita dell'aria dell'apparecchio.
- ▶ Chiudere porte e finestre durante il funzionamento.
- ▶ Proteggere l'unità interna dalla penetrazione d'acqua.
- ▶ Controllare regolarmente il telaio di montaggio dell'unità esterna per verificare l'assenza di usura e il saldo fissaggio.
- ▶ Non esercitare pesi sull'unità esterna, ad es. con oggetti o persone.
- ▶ Contenere il più possibile la presenza di polvere, vapore e umidità nel luogo di posa dell'unità interna.
- ▶ Non utilizzare gas facilmente infiammabili in prossimità dell'apparecchio, ad es. bombolette spray.
- ▶ Se il condizionatore si comporta in modo anomalo (ad es. odore di bruciato, cavo conduttore difettoso), interrompere immediatamente il funzionamento e scollegare l'alimentazione elettrica.

⚠ Sicurezza degli apparecchi elettrici per l'uso domestico ed utilizzi similari

Per evitare pericoli derivanti da apparecchi elettrici, valgono le seguenti direttive secondo CEI EN 60335-1:

«Questo apparecchio può essere utilizzato da bambini a partire dagli 8 anni in su di età, e da persone con ridotte capacità fisiche, sensoriali o mentali o con esperienza e conoscenza inadeguate, solo se sono supervisionati o se sono stati istruiti sull'utilizzo sicuro dell'apparecchio e se hanno compreso i pericoli derivanti da esso. I bambini non devono giocare con l'apparecchio. La pulizia e la manutenzione non devono essere eseguite da bambini senza supervisione.»

«Se viene danneggiato il cavo di alimentazione alla rete, questo deve essere sostituito dal produttore, dal suo servizio di assistenza clienti o da una persona parimenti qualificata, al fine di evitare pericoli.»

1.3 Informazioni sulle presenti istruzioni

Le figure sono raggruppate nella sezione finale delle presenti istruzioni. Il testo contiene rimandi alle figure.

A seconda del modello, i prodotti possono differire dalle figure contenute nelle presenti istruzioni.

2 Descrizione del prodotto

2.1 Dichiarazione di conformità

Questo prodotto soddisfa, per struttura e funzionamento, le disposizioni europee e nazionali vigenti ed integrative.

 Con la marcatura CE si dichiara la conformità del prodotto con tutte le disposizioni di legge UE da utilizzare, che prevede l'applicazione di questo marchio.

Il testo completo della dichiarazione di conformità è disponibile su Internet: www.bosch-clima.it.

2.2 Dati tecnici del termoregolatore ambiente

Tensione di alimentazione elettrica	2 batterie AAA
Portata del segnale	8 m
Temperatura ambiente ammessa	16... 30 °C

Tab. 2 Dati tecnici del termoregolatore ambiente

2.3 Intervallo temperatura di funzionamento

	Temperatura locale	Temperatura esterna
Raffrescamento	16 ... 32 °C	-15... 50 °C
Riscaldamento	0 ... 30 °C	-15... 24 °C
Deumidificazione	10... 32 °C	

Tab. 3



Il dispositivo di sicurezza integrato può bloccare il funzionamento dell'apparecchio con temperature al di fuori dell'intervallo sopra indicato.



Se l'umidità dell'aria supera 80 %, all'uscita dell'aria può formarsi della condensa. Per evitare che ciò si verifichi, aprire il più possibile le bocchette di ventilazione verticali (verticali rispetto al pavimento) e impostare un'elevata potenza del ventilatore.



Avviso per il gestore: se il vostro installatore rabocca il refrigerante, egli riporta la quantità di riempimento supplementare e la quantità totale di refrigerante nella seguente tabella.

2.4 Dati sul refrigerante

Questo apparecchio **contiene gas fluorurati ad effetto serra** come refrigerante. L'unità è chiusa ermeticamente. I seguenti dati sul refrigerante sono conformi ai requisiti del regolamento UE n. 517/2014 relativo ai gas fluorurati ad effetto serra.

Tipo di prodotto	Potenza nominale raffreddamento [kW]	Potenza nominale riscaldamento [kW]	Tipo refrigerante	Potenziale di riscaldamento globale (GWP) [kg Co ₂ equ.]	CO ₂ equivalente della quantità di primo riempimento	Quantità del primo riempimento [kg]	Quantità di riempimento supplementare e per lunghezza del tubo L ¹⁾ [g/m]	Quantità di riempimento totale alla messa in funzione [kg]
CL5000L 35 E	3,52	3,81	R32	675	0,49	0,72	12	
CL5000L 53 E	5,28	5,57	R32	675	0,78	1,15	12	
CL5000L 70 E	7,03	7,62	R32	675	1,01	1,5	12	
CL5000L 88 E	8,79	9,38	R32	675	1,35	2,0	24	
CL5000L 105 E	10,55	11,72	R32	675	1,62	2,4	24	
CL5000L 105 E-3	10,55	11,72	R32	675	1,62	2,4	24	
CL5000L 125 E	12,02	13,48	R32	675	1,89	2,8	24	
CL5000L 140 E-3	14,07	16,12	R32	675	1,96	2,9	24	
CL5000L 160 E-3	15,24	18,17	R32	675	2,03	3,0	24	

1) Lunghezza totale del tubo L in metri (se L > 5 m percorso semplice da ODU a IDU).

Tab. 4 Portata minima sanitaria l/min Gas

3 Utilizzo

3.1 Panoramica dell'apparecchio

Panoramica dell'unità interna

Legenda della fig. 1:

- [1] Pompa di scarico condensa
(per lo scarico della condensa dall'unità interna)
- [2] Flessibile per la condensa
- [3] Display
- [4] Griglia di ingresso dell'aria
- [5] Presa d'aria
- [6] Scarico dell'aria

3.2 Display dell'unità interna

CL5000iU 4CC ...

Legenda della figura 2:

- [1] LED di visualizzazione
- [2] Ricevitore di segnale a infrarossi
- [3] Indicatore di funzionamento
- [4] Visualizzazione timer
- [5] Funzionamento manuale
- [6] Visualizzazione di preriscaldamento e sbrinamento
- [7] Luce di allarme



Con il tasto Funzionamento manuale possono essere selezionati nell'ordine i tipi di funzionamento **Funzionamento automatico**, **Funzionamento in raffrescamento manuale** e **Disinserimento**.

Tasto Funzionamento manuale

Tipo di funzionamento	Visualizzazione	Indicazione sul display
Esercizio automatico	L'indicatore di funzionamento è illuminato	Funzionamento in raffrescamento e riscaldamento: temperatura nominale funzionamento del ventilatore: temperatura aria ambiente
Funzionamento in raffrescamento manuale	L'indicazione di funzionamento lampeggia	Dopo 30 minuti di raffrescamento forzato con ventilazione forte, il sistema commuta autonomamente nel funzionamento automatico. Durante il raffrescamento forzato il termoregolatore ambiente è disattivato.
Disinserimento	Tutte le visualizzazioni sono spente	Se il display viene spento, l'unità interna si spegne e viene riattivato il termoregolatore ambiente.

Tab. 5 Visualizzazione dell'unità display

CL5000iL 4C ...

Legenda della figura 3:







- [1] Luce di allarme
- [2] Collegamento WLAN¹⁾ attivo
- [3] Visualizzazione di preriscaldamento e sbrinamento
- [4] Indicatore di funzionamento
- [5] Visualizzazione timer
- [6] LED di visualizzazione
- [7] Caldaia murale elettrica

1) Disponibile come accessorio solo in abbinamento all'IP Gateway.

3.3 Panoramica del termoregolatore ambiente

Tasti del termoregolatore ambiente











→ Figure 4 e 5

Pos.	Tasto	Funzione
1		Accensione/spegnimento.
	Mode	Impostare il tipo di funzionamento.
		Funzionamento in attenuazione
2	SET	Selezionare le funzioni di funzionamento avanzate.
	OK	Conferma della selezione.
		Impostare il timer.
		Aumentare la temperatura.
		Ridurre la temperatura.
3		Livello del ventilatore
	Swing	Impostare il modo swing.
		Il flusso d'aria indiretto è attivo (Wind avoid me).
	Turbo	Raffrescamento/riscaldamento massimo
	LED	Accendere e spegnere il display dell'unità interna e il cicalino di allarme (Mute Mode).
	Clean	Solo CL5000iU 4CC ...: Autopulizia (I clean)
	Vane	Solo CL5000iL 4C ...: selezionare l'impostazione delle alette di convogliamento del flusso d'aria.

Tab. 6 Tasti del termoregolatore ambiente

Display del termoregolatore ambiente

→ Figura 6

Pos.	Simbolo	Spiegazione
1		Infografica: l'autopulizia è attiva (I clean).
		Funzione operativa: il funzionamento notturno è attivo.
		Funzione operativa: la funzione Seguimi è attiva (Follow Me); misurazione della temperatura sul termoregolatore ambiente.
		Infografica: funzione di comando wireless
		Infografica: stato batteria
2		Tipo di funzionamento: automatico
		Tipo di funzionamento: raffrescamento
		Tipo di funzionamento: deumidificazione
		Tipo di funzionamento: riscaldamento
		Tipo di funzionamento: ventilazione

Pos.	Simbolo	Spiegazione
3		Visualizzazione di un valore: di default viene visualizzata la temperatura impostata, il livello del ventilatore o l'impostazione della programmazione oraria (se attiva).
		Infografica: trasmissione in corso; compare quando il termoregolatore ambiente sta trasmettendo un segnale all'unità interna.
		Infografica: la funzione di risparmio energetico è attiva.
		Infografica: la funzione di risparmio energetico è attiva.
		Infografica: il timer accensione/spengimento è attivo.
		Infografica: la riduzione del rumore è attiva (Silent Mode).
4		Visualizzazione di un valore: mostra il livello attuale del ventilatore. Esistono più livelli di potenza (barre) e l'impostazione AUTO per la termoregolazione automatica.
		Infografica: il modo swing verticale automatico è attivo (su/giù). Visualizzazione alternativa della posizione attuale dell'aletta di convogliamento del flusso d'aria orizzontale.
		Infografica: il raffrescamento/riscaldamento massimo è attivo.

Tab. 7 Simboli sul display

3.4 Utilizzo del termoregolatore ambiente

La portata del segnale è di 8 m. La presenza di ostacoli frapposti o l'uso di alcuni tipi di lampade fluorescenti nello stesso locale può interferire con la trasmissione del segnale.

- ▶ Puntare il termoregolatore ambiente verso la finestra di ricezione del segnale dell'apparecchio e premere il tasto desiderato. Alla ricezione del segnale, l'apparecchio emette un bip.

AVVISO

Alcune condizioni possono compromettere in modo permanente il regolare funzionamento del termoregolatore ambiente.

- ▶ Non esporre il termoregolatore ambiente alla luce solare diretta.
- ▶ Non lasciare il termoregolatore ambiente vicino a una fonte di riscaldamento.
- ▶ Proteggere il termoregolatore ambiente dall'umidità e dagli urti.

3.5 Impostazione del tipo di funzionamento principale

Accensione/spengimento dell'apparecchio

- ▶ Premere il tasto per accendere o spegnere l'apparecchio. L'apparecchio si avvia con il tipo di funzionamento impostato o si spegne. Pre la protezione dell'apparecchio, la riaccensione è possibile solo dopo un certo tempo.

Le impostazioni possono essere eseguite anche ad apparecchio spento. L'apparecchio memorizza le impostazioni anche in caso di interruzione dell'alimentazione elettrica.



Dopo lo spegnimento l'apparecchio rimane in funzionamento in stand-by. La tecnologia on/off intelligente consente una modalità di risparmio energetico automatico nel funzionamento in stand-by (1 W standby).



Dopo un'interruzione di corrente l'apparecchio si riavvia automaticamente. Ciò può portare a incongruenze tra le visualizzazioni, che vengono corrette automaticamente durante l'uso.

Esercizio automatico

Nell'esercizio automatico l'apparecchio commuta automaticamente, a seconda della temperatura impostata, tra funzionamento in riscaldamento, in raffrescamento, modalità ventilazione e deumidificazione.

- ▶ Premere ripetutamente il tasto **Mode** finché sul display non compare .
- ▶ Impostare la temperatura desiderata con i tasti e .



Nell'esercizio automatico non è possibile impostare il livello del ventilatore.

Funzione raffrescamento

- ▶ Premere ripetutamente il tasto **Mode** finché sul display non compare .
- ▶ Premere ripetutamente il tasto fino a raggiungere il livello desiderato per il ventilatore.
- ▶ Impostare la temperatura desiderata con i tasti e .

Modalità ventilazione

- ▶ Premere ripetutamente il tasto **Mode** finché sul display non compare .
- ▶ Premere ripetutamente il tasto fino a raggiungere il livello desiderato per il ventilatore. Per impostare la termoregolazione automatica è possibile selezionare **AUTO**.



In modalità ventilazione non si può impostare o visualizzare la temperatura.

Funzionamento in deumidificazione

- ▶ Premere ripetutamente il tasto **Mode** finché sul display non compare .
- ▶ Impostare la temperatura desiderata con i tasti e .



Nel funzionamento in deumidificazione non è possibile impostare il livello del ventilatore.

Modo riscaldamento

- ▶ Premere il tasto **Mode** finché sul display non compare .
- ▶ Impostare la temperatura desiderata con i tasti e .
- ▶ Premere ripetutamente il tasto fino a raggiungere il livello desiderato per il ventilatore.



In presenza di temperature esterne molto basse, la potenza termica dell'impianto di condizionamento potrebbe non bastare. Raccomandiamo di accendere anche altri generatori di calore.

3.6 Memoria di posizione delle alette di convogliamento del flusso d'aria

Quando l'apparecchio si riavvia dopo un'interruzione di corrente, le alette di convogliamento del flusso d'aria ritornano automaticamente nella loro ultima posizione impostata. Con il tasto **Funzionamento manuale** sull'unità interna viene ripristinata l'impostazione delle alette di convogliamento del flusso d'aria.







L'angolo delle alette di convogliamento del flusso d'aria orizzontali non dovrebbe essere impostato troppo piccolo, altrimenti potrebbe formarsi condensa e questa gocciolare nell'apparecchio.





3.7 Impostazione della programmazione oraria

I timer accensione e spegnimento possono essere impostati per un arco di tempo da 0 a 24 ore, con intervalli di 30 minuti per le prime 10 ore e successivamente con intervalli di 1 ora. Impostando il valore a 0 h, la programmazione oraria viene annullata.

Impostazione del timer accensione

- ▶ Premere ripetutamente il tasto  finché non compare il simbolo .
- ▶ Premere il tasto  o  per impostare l'ora desiderata. L'impostazione viene accettata poco dopo.

Impostazione del timer spegnimento

- ▶ Premere ripetutamente il tasto  finché non compare il simbolo .
- ▶ Premere il tasto  o  per impostare l'ora desiderata. L'impostazione viene accettata poco dopo.

Annullamento della programmazione oraria

- ▶ Selezionare con il tasto  la programmazione oraria interessata.
- ▶ Impostare 0.0 h. Poco dopo la programmazione oraria viene annullata.

Uso combinato delle programmazioni orarie

Le due programmazioni orarie possono essere impostate contemporaneamente. Ogni programmazione oraria può essere programmata in modo tale da attivarsi prima dell'altra.

- ▶ Impostazione dei timer accensione e spegnimento. Le impostazioni vengono combinate automaticamente.

Ora attuale	Ore 13:00
Impostazione timer accensione	4,0 h
Impostazione timer spegnimento	8,5 h
Orario di accensione	Ore 17:00
Tempo di spegnimento	Ore 21:30

Tab. 8 Esempio



Non è possibile impostare i timer accensione e spegnimento per far funzionare l'apparecchio a temperature diverse o con impostazioni differenti.

3.8 Altre funzioni

3.8.1 Impostazione del modo swing

AVVISO

Se l'aletta di convogliamento del flusso d'aria rimane per lungo tempo nella posizione inferiore durante il funzionamento in raffrescamento, può verificarsi la fuoriuscita di condensa. Lo spostamento manuale dell'aletta di convogliamento del flusso d'aria può provocare disfunzioni.

- ▶ Per spostare l'aletta di convogliamento del flusso d'aria, utilizzare solo il termoregolatore ambiente.

Modo swing verticale automatico (alto/basso)

- ▶ Premere ripetutamente il tasto **Swing** finché non compare il simbolo .
- ▶ Per uscire dal modo swing verticale automatico: premere di nuovo il tasto **Swing**.

Posizione di pulizia

Per semplificare le operazioni di pulizia, è possibile portare le alette di convogliamento del flusso d'aria in una particolare posizione (variabile in funzione del modello).

- ▶ Con l'apparecchio spento, premere contemporaneamente i tasti **Mode** e **Swing** per un secondo.
- ▶ Per abbandonare la posizione di pulizia: premere di nuovo entrambi i tasti.

3.8.2 Impostazione della funzione di convogliamento dell'aria (solo CL5000iL 4C ...)

- ▶ Premere il tasto **Vane** finché non viene selezionata la fessura di ventilazione desiderata.

L'impostazione cambia nel seguente ordine:



-0 indica che sono selezionate tutte e 4 le fessure di ventilazione.

3.8.3 Commutazione della visualizzazione e del cicalino di allarme (Mute Mode)

- ▶ Per spegnere o accendere il display dell'unità interna e il cicalino di allarme: premere il tasto **LED**.
- ▶ Per visualizzare la temperatura aria ambiente attuale: premere il tasto **LED** per 5 secondi.
- ▶ Per visualizzare la temperatura impostata: premere il tasto **LED** per altri 5 secondi.

3.8.4 Funzioni di risparmio energetico



Le funzioni di risparmio energetico possono essere selezionate soltanto nel funzionamento in raffrescamento.

Sull'apparecchio è possibile selezionare le seguenti funzioni di risparmio energetico:

- **ECO**: funzionamento con velocità del ventilatore **AUTO** e temperatura impostata ad almeno 24 °C
- **GEAR (75%)**: riduzione del consumo di corrente del 25%
- **GEAR (50%)**: riduzione del consumo di corrente del 50%
- Nessuno dei simboli sopra riportati: funzionamento normale
- ▶ Per attivare una funzione di risparmio energetico, premere ripetutamente il tasto  finché non viene visualizzata la funzione desiderata.



La funzione **ECO** imposta automaticamente la temperatura a 24 °C, se precedentemente la temperatura era impostata su un valore inferiore. La funzione si disattiva non appena la temperatura scende sotto i 24 °C.

3.8.5 Riduzione del rumore (Silent Mode)

Questa funzione riduce la rumorosità dell'unità interna ed esterna durante il funzionamento. È particolarmente utile per non disturbare i vicini nelle ore notturne.

- ▶ Durante il funzionamento, premere il tasto  per 2 secondi.

Per terminare la funzione:

- ▶ premere di nuovo il tasto  per 2 secondi.

-oppure-

- ▶ premere il tasto , il tasto **Mode**, il tasto **Turbo** o il tasto **Clean**.



Durante il funzionamento silenzioso dell'unità esterna potrebbe risultare impossibile raggiungere la potenza utile frigorifera/termica a causa del funzionamento a bassa frequenza del compressore.

3.8.6 Raffrescamento/riscaldamento massimo

Con il raffrescamento/riscaldamento massimo l'unità interna funziona alla massima potenza per riscaldare o raffrescare velocemente il locale.

- ▶ Raffrescamento massimo: attivare il funzionamento in raffrescamento e premere il tasto **Turbo**.
- ▶ Riscaldamento massimo: attivare il funzionamento in riscaldamento e premere il tasto **Turbo**.

Per terminare la funzione:

- ▶ premere di nuovo il tasto **Turbo**.

3.8.7 Autopulizia CL5000iU 4CC ... (I clean)

L'apparecchio dispone di una funzione di autopulizia dell'evaporatore. L'autopulizia congela l'evaporatore. Successivamente ha luogo un ciclo di sbrinamento rapido e di essiccazione ad aria calda. Polvere, muffa e grasso vengono eliminati attraverso lo scarico condensa.

- ▶ Per attivare l'autopulizia: premere il tasto **Clean**.
Durante l'autopulizia, sul display dell'unità interna compare **CL**. Dopo 20 - 45 minuti l'autopulizia si conclude automaticamente.



Autopulizia modello CL5000iL 4C ...: vedere capitolo → Autopulizia (, CL5000iL 4C ...), pagina 67.

3.8.8 Flusso d'aria indiretto (Wind avoid me)

- ▶ Per attivare il flusso d'aria indiretto: premere il tasto .

Questa funzione impedisce che il flusso d'aria investa direttamente il corpo delle persone.



La funzione è disponibile soltanto nel funzionamento in raffrescamento, nel funzionamento in deumidificazione e nella modalità ventilazione.

3.8.9 Blocco dei tasti

CL5000iU 4CC ...

Il blocco dei tasti permette di disabilitare i tasti del termoregolatore ambiente.

- ▶ Per attivare/disattivare il blocco dei tasti: premere contemporaneamente il tasto **Clean** e il tasto **Turbo** per 5 secondi.
Quando è attivo il blocco dei tasti, sul display compare il simbolo .



CL5000iL 4C ...

Il blocco dei tasti permette di disabilitare i tasti del termoregolatore ambiente.

- ▶ Per attivare/disattivare il blocco dei tasti: premere contemporaneamente il tasto **Vane** e il tasto **Turbo** per 5 secondi.
Quando è attivo il blocco dei tasti, sul display compare il simbolo .

3.8.10 Funzioni avanzate





CL5000iU 4CC ...

- ▶ Premere il tasto **Set**.
- ▶ Selezionare la funzione con il tasto **Set** o con i tasti **^**, **v**.
 -  = funzionamento notturno
 -  = funzione Seguimi
 -  = funzione di comando wireless
- ▶ Confermare la selezione con il tasto **OK**.

Per terminare la funzione:

- ▶ ripetere le operazioni sopra descritte.

CL5000iL 4C ...

- ▶ Premere il tasto **Set**.
- ▶ Selezionare la funzione con il tasto **Set** o con i tasti **^**, **v**.
 -  = pulizia automatica
 -  = funzionamento notturno
 -  = funzione Seguimi
 -  = funzione di comando wireless
- ▶ Confermare la selezione con il tasto **OK**.

Per terminare la funzione:

- ▶ ripetere le operazioni sopra descritte.

Autopulizia (, CL5000iL 4C ...)

L'apparecchio dispone di una funzione di autopulizia dell'evaporatore. La funzione di autopulizia congela polvere, muffa e grasso. Successivamente ha luogo un ciclo di sbrinamento rapido e di essiccazione ad aria calda.

Funzionamento notturno

Questa funzione serve a risparmiare energia nelle ore di riposo. Dopo un'ora l'apparecchio riscalda o raffresca con minore potenza. A questo scopo, la temperatura impostata viene modificata di 1 °C. Dopo due ore la temperatura impostata varia di nuovo di 1 °C. Successivamente la temperatura si mantiene su questo valore.



La funzione non è disponibile nel funzionamento in deumidificazione e nella modalità ventilazione.

Funzione Seguimi (Follow Me)

Questa funzione attiva nel termoregolatore ambiente la misurazione della temperatura a intervalli di 3 minuti nel punto in cui si trova al momento il termoregolatore. L'unità interna viene quindi gestita in funzione di questi valori di misura.



La funzione è disponibile solo nel funzionamento in raffrescamento, nel funzionamento in riscaldamento e nell'esercizio automatico.

Funzione di comando wireless

Questa funzione serve a instaurare una connessione via WLAN.



Per instaurare la connessione con la WLAN è necessario che l'apparecchio disponga di un IP Gateway integrato (accessorio opzionale).

AVVISO

Per l'installazione TWIN è sufficiente un IP Gateway per l'unità principale. Per l'unità slave non è necessario un Gateway.

4 Manutenzione



ATTENZIONE

Pericolo di scossa elettrica o di parti mobili

- ▶ Prima di qualsiasi lavoro di manutenzione, interrompere l'alimentazione elettrica.
- ▶ Per i lavori di manutenzione non riportati in questo elenco, rivolgersi a un'azienda specializzata autorizzata.

4.1 Sostituzione batterie

Sono necessarie 2 batterie AAA. Si sconsiglia l'uso di batterie ricaricabili.

- ▶ Rimuovere il coperchio del vano batterie (→ fig. 7).
- ▶ Introdurre le batterie nuove, prestando attenzione alla corretta polarità.
- ▶ Applicare di nuovo il coperchio del vano batterie.

4.2 Pulizia dell'apparecchio e del termoregolatore ambiente

AVVISO

Danni all'apparecchio in caso di pulizia impropria!

- ▶ Non spruzzare o versare acqua direttamente sull'apparecchio.
- ▶ Non utilizzare acqua calda, polvere abrasiva o solventi aggressivi.
- ▶ Pulire l'unità interna e il termoregolatore ambiente con un panno morbido.
- ▶ Per la pulizia dell'unità esterna, rivolgersi esclusivamente a un'azienda specializzata autorizzata.

4.3 Pulizia dei filtri dell'aria

AVVISO

Il filtro dell'aria può deformarsi se esposto alla luce solare diretta.

- ▶ Non esporre il filtro dell'aria alla luce solare diretta.

Controllare i filtri dell'aria ogni 2 settimane e pulirli se necessario. Pulirli sempre prima e dopo lunghi periodi di inattività.

- ▶ Aprire la griglia di ingresso dell'aria (→ figura 3).
- ▶ Togliere il filtro dell'aria.
- ▶ Pulire il filtro dell'aria con l'aspirapolvere o con acqua calda e un detergente delicato, risciacquare e lasciarlo asciugare all'ombra.



Se si pulisce il filtro con acqua, la parte esterna della griglia di ingresso dell'aria deve essere rivolta verso il basso e lontano dal getto d'acqua; in caso di pulizia con un aspirapolvere deve essere rivolta verso l'alto e verso l'aspirapolvere.

4.4 Spegnimento per periodi prolungati

Prima dello spegnimento per periodi prolungati:

- ▶ pulire i filtri dell'aria.
- ▶ Attivare l'autopulizia dell'unità interna con il tasto **Clean**.
- ▶ Dopo l'autopulizia, attivare la modalità ventilazione per il tempo necessario ad asciugare completamente l'unità interna.
- ▶ Spegnerne l'unità interna e scollegarla dall'alimentazione elettrica.
- ▶ Rimuovere le batterie dal termoregolatore ambiente.
- ▶ Proteggere gli apparecchi dalla polvere.

5 Risoluzione dei problemi

5.1 Disfunzioni con visualizzazione (Self diagnosis function)

Se durante il funzionamento si verifica una disfunzione, i LED lampeggiano a lungo oppure sul display viene visualizzato un codice disfunzione (ad es. EH 02).

Se la disfunzione permane per più di 10 minuti:

- ▶ interrompere per breve tempo l'alimentazione elettrica e quindi riaccendere l'unità interna.

Se non è possibile eliminare la disfunzione:

- ▶ chiamare il servizio assistenza clienti e comunicare il codice disfunzione e i dati dell'apparecchio.

5.2 Disfunzioni senza visualizzazione

Se durante il funzionamento si verificano disfunzioni che non è possibile eliminare:

- ▶ chiamare il servizio assistenza clienti e comunicare la disfunzione e i dati dell'apparecchio.

Disfunzione	Possibile causa
La potenza dell'unità interna è insufficiente.	La temperatura è impostata su un valore troppo alto o troppo basso.
	Il filtro dell'aria è sporco e deve essere pulito.
	Condizioni ambientali sfavorevoli per l'unità interna, ad es. oggetti che ostruiscono le aperture dell'aria dell'apparecchio, porte/finestre aperte nel locale o presenza di forti fonti di calore.
	È attivo il funzionamento silenzioso e quindi l'apparecchio non può sfruttare la sua massima potenza.
L'unità interna non si accende.	L'unità interna dispone di un meccanismo di protezione contro i sovraccarichi. Possono essere necessari fino a 3 minuti di attesa per poter avviare di nuovo l'unità interna.
	Le batterie del termoregolatore ambiente sono scariche.
	La programmazione oraria è attiva.
Il tipo di funzionamento è passato dal raffreddamento o riscaldamento alla modalità ventilazione.	L'unità interna cambia tipo di funzionamento per evitare la formazione di gelo.
	La temperatura impostata è stata raggiunta provvisoriamente.
L'unità interna produce una nebbiolina bianca.	Nelle regioni umide, la forte differenza di temperatura tra l'aria ambiente e l'aria condizionata può causare la formazione di una nebbiolina bianca.
L'unità interna e l'unità esterna producono una nebbiolina bianca.	Quando dallo sbrinamento automatico si passa subito al funzionamento in riscaldamento, la maggiore umidità dell'aria può provocare la formazione di nebbiolina bianca.
L'unità interna e l'unità esterna sono rumorose.	L'unità interna può emettere un fruscio quando la griglia di aerazione ritorna nella propria posizione.
	Un lieve sibilo è normale durante il funzionamento. Il rumore è prodotto dalla circolazione del refrigerante.
	Un cigolio può verificarsi per effetto della dilatazione o contrazione delle parti in metallo e in plastica dell'apparecchio durante il riscaldamento/raffreddamento.
	L'unità esterna emette durante il funzionamento anche altri rumori, che sono normali.
L'unità interna o l'unità esterna espelle polvere.	Quando gli apparecchi rimangono spenti a lungo senza essere stati coperti, al loro interno si può accumulare della polvere.
Cattivo odore durante il funzionamento.	I cattivi odori presenti nell'aria possono penetrare all'interno degli apparecchi, che a loro volta possono poi diffonderli nell'ambiente.
	Il filtro dell'aria potrebbe essere ammuffito e in tal caso deve essere pulito.
Il ventilatore dell'unità esterna non è sempre acceso.	Per garantire un funzionamento ottimale, la regolazione del ventilatore è variabile.
Il funzionamento è irregolare o imprevedibile oppure l'unità interna non reagisce.	Le interferenze provocate da ripetitori di telefonia mobile o da forti amplificatori di segnale possono influenzare l'unità interna.
	▶ Scollegare per breve tempo l'unità interna dall'alimentazione elettrica e riavviarla.
Il deflettore aria o le alette di convogliamento del flusso non si muovono correttamente.	Il deflettore aria o le alette di convogliamento del flusso sono stati spostati manualmente oppure non sono stati montati correttamente.
	▶ Spegnerne l'unità interna e controllare se i componenti sono correttamente innestati in posizione.
	▶ Accendere l'unità interna.

Tab. 9

6 Protezione ambientale e smaltimento

La protezione dell'ambiente è un principio fondamentale per il gruppo Bosch.

La qualità dei prodotti, il risparmio e la tutela dell'ambiente sono per noi obiettivi di pari importanza. Ci atteniamo scrupolosamente alle leggi e alle norme per la protezione dell'ambiente.

Per proteggere l'ambiente impieghiamo la tecnologia e i materiali migliori tenendo conto degli aspetti economici.

Imballo

Per quanto riguarda l'imballo ci atteniamo ai sistemi di riciclaggio specifici dei rispettivi paesi, che garantiscono un ottimale riutilizzo.

Tutti i materiali impiegati per gli imballi rispettano l'ambiente e sono riutilizzabili.

Apparecchi obsoleti

Gli apparecchi dismessi contengono materiali che possono essere riciclati.

I componenti sono facilmente separabili. Le materie plastiche sono contrassegnate. In questo modo è possibile classificare i vari componenti e destinarli al riciclaggio o allo smaltimento.

Apparecchi elettronici ed elettrici di generazione precedente



Questo simbolo significa che il prodotto non può essere smaltito insieme agli altri rifiuti, ma deve essere conferito nelle aree ecologiche adibite alla raccolta, al trattamento, al riciclaggio e allo smaltimento dei rifiuti.

Il simbolo è valido nei Paesi in cui vigono norme sui rifiuti elettronici, ad es. la "Direttiva europea 2012/19/CE sui rifiuti di apparecchiature elettriche ed elettroniche". Tali norme definiscono nei singoli Paesi le condizioni generali per la restituzione e il riciclaggio di rifiuti di apparecchiature elettriche ed elettroniche.

Poiché gli apparecchi elettronici possono contenere sostanze pericolose, devono essere riciclati in modo responsabile per limitare il più possibile eventuali danni ambientali e pericoli per la salute umana. Il riciclaggio dei rifiuti di apparecchiature elettriche ed elettroniche contribuisce inoltre a preservare le risorse naturali.

Per maggiori informazioni sullo smaltimento ecologico dei rifiuti di apparecchiature elettriche ed elettroniche invitiamo a rivolgersi agli enti locali preposti, all'azienda di smaltimento rifiuti di competenza o al rivenditore presso il quale si è acquistato il prodotto.

Per ulteriori informazioni consultare:

www.weee.bosch-thermotechnology.com/

Batterie

Le batterie non possono essere smaltite nei rifiuti domestici. Le batterie usate devono essere smaltite nei centri di raccolta in loco.

Refrigerante R32



L'apparecchio contiene un gas serra fluorurato R32 (potenziale di riscaldamento globale 675¹⁾) con infiammabilità e tossicità ridotte (A2L o A2).

La quantità contenuta è indicata sulla targhetta identificativa dell'unità esterna.

I refrigeranti sono un pericolo per l'ambiente e devono essere raccolti e smaltiti separatamente.

7 Informativa sulla protezione dei dati



Robert Bosch S.p.A., Società Unipersonale, Via M.A. Colonna 35, 20149 Milano, Italia, elabora informazioni su prodotti e installazioni, dati tecnici e di collegamento, dati di comunicazione, dati di cronologia clienti e registrazione prodotti per fornire funzionalità prodotto (art. 6 (1) sottopar. 1 (b) GDPR), per

adempiere al proprio dovere di vigilanza unitamente a ragioni di sicurezza e tutela del prodotto (art. 6 (1) sottopar. 1 (f) GDPR), per salvaguardare i propri diritti in merito a garanzia e domande su registrazione di prodotti (art. 6 (1) sottopar. 1 (f) GDPR), nonché per analizzare la distribuzione dei prodotti e fornire informazioni personalizzate e offerte correlate al prodotto (art. 6 (1) sottopar. 1 (f) GDPR). Al fine di fornire servizi come vendita e marketing, gestione contratti e pagamenti, programmazione servizi hotline e data hosting possiamo commissionare e trasferire dati a fornitori di servizi esterni e/o aziende affiliate a Bosch. Talvolta, ma soltanto con adeguata garanzia di tutela, i dati personali potrebbero essere trasferiti a destinatari non ubicati nello Spazio Economico Europeo. Ulteriori informazioni sono disponibili su richiesta. Può rivolgersi al Titolare del trattamento dei dati presso Data Protection Officer, Information Security and Privacy (C/ISP), Robert Bosch GmbH, Postfach 30 02 20, 70442 Stoccarda, GERMANIA.

Ha il diritto di opporsi in qualsiasi momento al trattamento dei dati personali in base all'art. 6 (1) sottopar. 1 (f) GDPR in riferimento alla sua situazione in particolare o in caso di utilizzo a fini di direct marketing. Per esercitare tali diritti ci contatti tramite DPO@bosch.com. Segua il Codice QR per ulteriori informazioni.

1) secondo l'appendice I del Regolamento (UE) n. 517/2014 del Parlamento e del Consiglio europeo del 16 aprile 2014).

Inhoudsopgave

1 Toelichting bij de symbolen en veiligheidsinstructies 71

1.1 Toelichting op de symbolen 71

1.2 Algemene veiligheidsinstructies 72

1.3 Aanwijzingen bij deze instructie 73

2 Productinformatie 73

2.1 Conformiteitsverklaring 73

2.2 Technische gegevens afstandsbediening 73

2.3 Bedrijfstemperatuurbereik 73

2.4 Specificaties koudemiddel. 73

3 Bediening. 74

3.1 Toesteloverzicht 74

3.2 Display van de binnenunit 74

3.3 Overzicht afstandsbediening. 74

3.4 Gebruik van de afstandsbediening 75

3.5 Hoofdbedrijfsmodus instellen 75

3.6 Luchtstroomlamellen-positiegeheugen. 75

3.7 Timer instellen 75

3.8 Overige functies 76

3.8.1 Zwenkfunctie instellen 76

3.8.2 Luchtgeleidingsfunctie instellen (alleen CL5000iL 4C ...) 76

3.8.3 Weergave en alarmzoemer omschakelen (Mute Mode) 76

3.8.4 Energiespaarfuncties 76

3.8.5 Geluidsreductie (Silent Mode) 76

3.8.6 Snelafkoelen/snelopwarmen. 76

3.8.7 Zelfreiniging CL5000iU 4CC ... (I clean) 76

3.8.8 Indirecte luchtstroom (Wind avoid me). 77

3.8.9 Toetsblokkering 77

3.8.10 Uitgebreide bedrijfsfuncties 77

4 Onderhoud. 78

4.1 Batterijen vervangen 78

4.2 Reiniging toestel en afstandsbediening 78

4.3 Luchtfilter reinigen 78

4.4 Buitenbedrijfstelling voor langere tijd 78

5 Storingen verhelpen. 79

5.1 Storingen met weergave (Self diagnosis function) 79

5.2 Storingen zonder weergave 79

6 Milieubescherming en afvalverwerking 80

7 Informatie inzake gegevensbescherming. 80

1 Toelichting bij de symbolen en veiligheidsinstructies

1.1 Toelichting op de symbolen

Waarschuwingen

Bij waarschuwingen geven signaalwoorden de soort en de ernst van de gevolgen aan indien de maatregelen ter voorkoming van het gevaar niet worden opgevolgd.

De volgende signaalwoorden zijn vastgelegd en kunnen in dit document worden gebruikt:

 **GEVAAR**

GEVAAR betekent dat ernstig tot levensgevaarlijk lichamelijk letsel zal ontstaan.

 **WAARSCHUWING**

WAARSCHUWING betekent dat zwaar tot levensgevaarlijk lichamelijk letsel kan ontstaan.

 **VOORZICHTIG**

VOORZICHTIG betekent, dat licht tot middelzwaar lichamelijk letsel kan ontstaan.





OPMERKING

OPMERKING betekent dat materiële schade kan ontstaan.

Belangrijke informatie



Belangrijke informatie, zonder gevaar voor mens of materialen, wordt met het getoonde info-symbool gemarkeerd.

Symbol	Betekenis
	Waarschuwing voor ontvlambare stoffen: het koudemiddel R32 in dit product is een gas met geringe brandbaarheid en geringe giftigheid (A2L of A2).
	Draag werkhandschoenen tijdens installatie- en onderhoudswerkzaamheden.
	Het onderhoud moet door een gekwalificeerd persoon worden uitgevoerd volgens de voorschriften in de onderhoudshandleiding.
	Tijdens gebruik de instructies in de gebruiksinstructie aanhouden.

Tabel 1

1.2 Algemene veiligheidsinstructies

⚠ Instructies voor de doelgroep

Deze gebruiksinstructie is bedoeld voor de gebruiker van de airconditioning. De instructies in alle installatierrelevante handleidingen moeten worden aangehouden. Indien deze niet worden aangehouden kan materiële schade en lichamelijk letsel en zelfs levensgevaar ontstaan.

- ▶ Lees de gebruiksinstructies van alle componenten van de installatie voor de bediening en bewaar deze zorgvuldig.
- ▶ Houd de veiligheids- en waarschuwingsinstructies aan.

⚠ Correct gebruik

De binnenunit is bedoeld voor de installatie in het gebouw met aansluiting op een buitenunit en andere systeemcomponenten, bijvoorbeeld regelingen.

De buitenunit is bedoeld voor de installatie buiten het gebouw met aansluiting op één of meerdere binnenunits en andere systeemcomponenten, bijvoorbeeld regelingen.

Ieder ander gebruik komt niet overeen met de voorschriften. Verkeerd gebruik en daaruit resulterende schade valt niet onder de aansprakelijkheid.

Voor de installatie op speciale locaties (parkeergarages, technische ruimte, balkon of andere half open plaatsen):

- ▶ Houd de eisen aan de installatieplaats in de technische documentatie aan.

⚠ Algemene gevaren door het koudemiddel

- ▶ Dit toestel is met koudemiddel gevuld. Koudemiddelgas kan bij contact met vuur giftige gassen vormen.
- ▶ Laat de installatie regelmatig door een erkende installateur inspecteren en onderhouden.
- ▶ Wanneer vermoeden van ontsnappend koudemiddel bestaat, de ruimte grondig ventileren en een erkende installateur inschakelen.

⚠ Ombouw en reparaties

Verkeerde aanpassingen aan de airconditioning of andere delen van de installatie kunnen persoonlijk letsel en/of materiële schade tot gevolg hebben.

- ▶ Laat werkzaamheden alleen door een erkend gespecialiseerd bedrijf uitvoeren.
- ▶ Voer geen veranderingen uit aan de buitenunit, binnenunit of andere onderdelen van de airconditioning.

- ▶ Koppel voor uitvoeren van alle onderhoudswerkzaamheden de airconditioning los van de voedingspanning.

⚠ Aanwijzingen betreffende de omgang met de installatie

Verkeerd gebruik van de airconditioning kan uw gezondheid in gevaar brengen.

- ▶ Het lichaam niet gedurende langere tijd direct aan de luchtstroom blootstellen.
- ▶ Voor zuigelingen, kinderen, oudere mensen, bedlegerige of gehandicapte mensen waarborgen, dat de kamertemperatuur geschikt is voor de personen die zich in de ruimte bevinden.
- ▶ Steek nooit objecten in het toestel. U kunt gewond raken.

Verkeerd omgaan met het toestel kan vermindering van het vermogen, materiële schade of lichamelijk letsel tot gevolg hebben.

- ▶ Blokkeer de luchtinlaten en luchtuitlaten van de toestellen niet.
- ▶ Sluit deuren en ramen tijdens het gebruik.
- ▶ Bescherm de binnenunit tegen binnendringen van water.
- ▶ Controleer het montageframe van de buitenunit regelmatig op slijtage en goede bevestiging.
- ▶ Oefen geen gewicht uit op de buitenunit, bijvoorbeeld door voorwerpen of personen.
- ▶ Houd stof, damp en vochtigheid in de opstellingsruimte van de binnenunit tot een minimum beperkt.
- ▶ Gebruik geen licht ontvlambare gassen in de nabijheid van de toestellen, bijvoorbeeld uit spuitbussen.
- ▶ Wanneer iets met de airconditioning niet in orde lijkt te zijn (bijvoorbeeld brandlucht, defecte kabel), stop dan direct met het gebruik en ontkoppel de voedingspanning.

⚠ Veiligheid van huishoudelijke en soortgelijke elektrische toestellen

Ter voorkoming van gevaar door elektrische apparatuur gelden conform EN 60335-1 de volgende instructies:

“Dit toestel kan door kinderen vanaf 8 jaar en ouder en door personen met verminderde fysieke, sensorische of mentale capaciteiten of gebrek aan ervaring en kennis worden gebruikt, wanneer deze onder toezicht staan of voor wat betreft het veilig gebruik van het toestel zijn geïnstrueerd en de daaruit resulterende gevaren begrijpen. Kinderen mogen niet met het toestel spelen. Reiniging en gebruikersonderhoud mogen niet door kinderen zonder toezicht worden uitgevoerd.”

“Wanneer de netaansluitkabel wordt beschadigd, moet deze door de fabrikant of haar servicedienst of een gekwalificeerde persoon worden vervangen, om gevaar te vermijden.”

1.3 Aanwijzingen bij deze instructie

Afbeeldingen vindt u verzameld aan het eind van deze instructie. De tekst bevat verwijzingen naar de afbeeldingen.

De producten kunnen afhankelijk van het model afwijken van de weergave in deze instructie.

2 Productinformatie

2.1 Conformiteitsverklaring

Dit product voldoet qua constructie en werking aan de Europese en nationale vereisten.

 Met de CE-markering wordt de conformiteit van het product met alle toepasbare EU-voorschriften bevestigd, welke samenhangen met het aanbrengen van deze markering.

De volledige tekst van de conformiteitsverklaring is via internet beschikbaar: www.bosch-thermotechniek.nl.

2.4 Specificaties koudemiddel

Dit toestel **bevat gefluoreerde broeikasgassen** als koudemiddel. De unit is hermetisch gesloten. De volgende gegevens van het koudemiddel voldoen aan de eisen van de EU-verordeningen nr. 517/2014 betreffende gefluoreerde broeikasgassen.

2.2 Technische gegevens afstandsbediening

Voedingsspanning	2 AAA batterijen
Signaalbereik	8 m
Toegestane omgevingstemperatuur	16... 30 °C

Tabel 2 Technische gegevens afstandsbediening

2.3 Bedrijfstemperatuurbereik

	Ruimtetemperatuur	Buitemtemperatuur
Koelen	16 ... 32 °C	-15... 50 °C
Verwarmen	0 ... 30 °C	-15... 24 °C
Ontvochtigen	10... 32 °C	

Tabel 3



De ingebouwde beveiliging kan het gebruik van het toestel bij temperaturen buiten het bovengenoemde bereik blokkeren.



Wanneer de luchtvochtigheid hoger is dan 80%, kan op de luchtuitlaat condensatie worden gevormd. Om dit te voorkomen opent u de verticale ventilatiekleppen zo ver als mogelijk (verticaal ten opzichte van de vloer). Daarna zet u de ventilator op een hoog vermogen.



Instructie voor de exploitant: wanneer uw installateur koudemiddel bijvult, vult hij de bijvulhoeveelheid en de totale hoeveelheid van het koudemiddel in de volgende tabel in.

Producttype	Nominaal vermogen koelen [kW]	Nominaal vermogen verwarmen [kW]	Type koudemiddel	Aardopwarmingsvermogen (GWP) [kg Co ₂ equ.]	Co ₂ -equivalent van de eerste vulling	Eerste vulhoeveelheid [kg]	Extra vulhoeveelheid voor buislengte L ¹⁾ [g/m]	Totale vulhoeveelheid bij inbedrijfname [kg]
CL5000L 35 E	3,52	3,81	R32	675	0,49	0,72	12	
CL5000L 53 E	5,28	5,57	R32	675	0,78	1,15	12	
CL5000L 70 E	7,03	7,62	R32	675	1,01	1,5	12	
CL5000L 88 E	8,79	9,38	R32	675	1,35	2,0	24	
CL5000L 105 E	10,55	11,72	R32	675	1,62	2,4	24	
CL5000L 105 E-3	10,55	11,72	R32	675	1,62	2,4	24	
CL5000L 125 E	12,02	13,48	R32	675	1,89	2,8	24	
CL5000L 140 E-3	14,07	16,12	R32	675	1,96	2,9	24	
CL5000L 160 E-3	15,24	18,17	R32	675	2,03	3,0	24	

1) Totale buislengte L in meter (als L > 5 m enkel traject van ODU tot IDU).

Tabel 4 F-gas

3 Bediening

3.1 Toesteloverzicht

Overzicht binneneunit

Legenda bij afb. 1:

- [1] Condenspomp
(voor afvoeren van condenswater uit de binneneunit)
- [2] Condensslang
- [3] Display
- [4] Luchtinlaatrooster
- [5] Luchttoevoer
- [6] Luchtuitlaat

3.2 Display van de binneneunit

CL5000iU 4CC ...

Legenda bij afb. 2:

- [1] LED-weergave
- [2] Infrarood-signaalontvanger
- [3] Bedrijfsindicatie
- [4] Timer-weergave
- [5] Handbediening
- [6] Voorverwarmings- en ontdooi-indicatie
- [7] Alarmlicht



Met de toets handbediening kunnen de bedrijfsmodi in de volgorde **automatisch bedrijf**, **handmatige koelmodus** en **uitschakeling** worden gekozen.

Toets handbediening

Bedrijfsmodus	Weergave	Display
automatisch bedrijf	Bedrijfsindicatie brandt	Koel- en verwarmingsbedrijf: ingestelde temperatuur Ventilatorbedrijf: kamertemperatuur
Handmatige koelmodus	Bedrijfsindicatie knippert	Na 30 minuten geforceerde koeling bij krachtige ventilatie schakelt het systeem zelfstandig over naar automatisch bedrijf. Tijdens de geforceerde koeling is de afstandsbediening uitgeschakeld.
Uitschakeling	Alle indicaties zijn uit	Wanneer het display wordt uitgeschakeld, schakelt de binneneunit uit. De afstandsbediening wordt weer geactiveerd.

Tabel 5 Weergaven van de display-eenheid

CL5000iL 4C ...

Legenda bij afb. 3:

- [1] Alarmlicht
- [2] WLAN-verbinding¹⁾ Actief
- [3] Voorverwarmings- en ontdooi-indicatie
- [4] Bedrijfsindicatie
- [5] Timer-weergave
- [6] LED-weergave
- [7] Elektrisch verwarmingstoestel

1) Alleen met IP-gateway als accessoire mogelijk.

3.3 Overzicht afstandsbediening

Toetsen van de afstandsbediening

→ Afb. 4 en 5

Pos.	Toets	Funktie
1		In-/uitschakelen.
	Mode	Instellen bedrijfsmodus.
		Eco-bedrijf
2	SET	Uitgebreide bedrijfsfuncties kiezen.
	OK	Keuze bevestigen.
		Timer instellen.
		Temperatuur verhogen.
		Temperatuur verlagen.
3		Ventilatorstand
	Swing	Zwenkfunctie instellen.
		Indirecte luchtstroom is actief (Wind avoid me).
	Turbo	Snelafkoelen/snelopwarmen
	LED	Display van de binneneunit en alarmzoemer in- en uitschakelen (Mute Mode).
	Clean	Alleen CL5000iU 4CC ...: zelfreiniging (I clean)
	Vane	Alleen CL5000iL 4C ...: luchtstroamlamellen instelling kiezen.

Tabel 6 Toetsen van de afstandsbediening

Weergave van de afstandsbediening

→ Afb. 6

Pos.	Symbol	Toelichting
1		Infografiek: zelfreiniging is actief (I clean).
		Bedrijfsfunctie: slaapmodus is actief.
		Bedrijfsfunctie: mij-volgen-functie is actief (Follow Me); temperatuurmeting aan de afstandsbediening.
		Infografiek: draadloze besturingsfunctie
		Infografiek: batterijstatus
2		Bedrijfsmodus: automatisch bedrijf
		Bedrijfsmodus: koelmodus
		Bedrijfsmodus: ontvochtigingsmodus
		Bedrijfsmodus: verwarmen
		Bedrijfsmodus: ventilatorbedrijf
	3	
		Infografiek: overdrachtindicatie; gaat branden, wanneer de afstandsbediening een signaal aan de binneneunit zendt.
		Infografiek: functie voor energiebesparing is actief.
		Infografiek: functie voor energiebesparing is actief.
		Infografiek: in-/uitschakel-timer is actief.
		Infografiek: geluidsreductie actief (Silent Mode).
		Waarde-indicatie: toont de actuele ventilatorstand. Er zijn meerdere vermogenstrappen (balken) en de instelling AUTO voor automatische regeling.
4		Infografiek: automatische verticale zwenkfunctie is actief (omhoog/omlaag). Alternatieve weergave van de actuele positie van de horizontale luchtstroamlamel.
		Infografiek: snelafkoelen/snelopwarmen is actief.

Tabel 7 Symbolen in display

3.4 Gebruik van de afstandsbediening

Het signaalbereik is 8 m. In de weg staande objecten of het gebruik van bepaalde TL-lampen in dezelfde ruimte kan de overdracht van het signaal beïnvloeden.

- ▶ Afstandsbediening op het signaalontvangstvenster van het toestel richten en de gewenste toets indrukken.
Het toestel genereert een pieptoon, wanneer het een signaal ontvangt.

OPMERKING

De optimale werking van de afstandsbediening kan constant worden beïnvloed.

- ▶ Afstandsbediening niet aan direct zonlicht blootstellen.
- ▶ Afstandsbediening niet in de buurt van een verwarming laten liggen.
- ▶ Afstandsbediening beschermen tegen vocht en stoten.

3.5 Hoofdbedrijfsmodus instellen

Toestel in-/uitschakelen

- ▶ De toets  indrukken, om het toestel aan of uit te schakelen.
Het toestel start in de ingestelde bedrijfsmodus of schakelt uit. Het herinschakelen is ter beveiliging van het toestel pas na enige tijd mogelijk.



Ook in uitgeschakelde toestand kunnen instellingen worden uitgevoerd. Het toestel bewaart de instellingen, ook bij stroomuitval.

 Na uitschakeling blijft het toestel in stand-by bedrijf. Intelligente aan-uit-technologie maakt automatische energiespaarmodus in stand-by bedrijf mogelijk (1 W standby).

 Na een stroomuitval start het toestel automatisch opnieuw op. Dit kan conflicten tussen de weergaven veroorzaken, die tijdens de bediening automatisch worden opgelost.





automatisch bedrijf

In automatisch bedrijf schakelt het toestel afhankelijk van de ingestelde temperatuur automatisch tussen cv-, koel-, ventilator- en ontvochtigingsbedrijf.



- ▶ Druk de toets **Mode** zo vaak in tot in het display  verschijnt.
- ▶ De gewenste temperatuur met toetsen  en  instellen.

 In automatisch bedrijf kan de ventilatorstand niet worden ingesteld.

Koelmodus



- ▶ Druk de toets **Mode** zo vaak in tot in het display  verschijnt.
- ▶ De toets  net zo vaak indrukken, tot de gewenste ventilatorsnelheid is bereikt.
- ▶ De gewenste temperatuur met de toetsen  en  instellen.

Ventilatorbedrijf

- ▶ Druk de toets **Mode** zo vaak in tot in het display  verschijnt.
- ▶ De toets  net zo vaak indrukken, tot de gewenste ventilatorstand is bereikt. Voor de automatische regeling kan **AUTO** worden gekozen.





 In ventilatorbedrijf kan de temperatuur niet worden ingesteld of weergegeven.

Ontvochtigingsmodus

- ▶ Druk de toets **Mode** zo vaak in tot in het display  verschijnt.
- ▶ De gewenste temperatuur met toetsen  en  instellen.

 In ontvochtigingsbedrijf kan de ventilatorstand niet worden ingesteld.

Cv-bedrijf

- ▶ Druk de toets **Mode** in tot in het display  verschijnt.
- ▶ De gewenste temperatuur met toetsen  en  instellen.
- ▶ De toets  net zo vaak indrukken, tot de gewenste ventilatorsnelheid is bereikt.

 Bij zeer lage buitentemperaturen is het verwarmingsvermogen van de airconditioning eventueel niet voldoende. Wij adviseren aanvullende warmtebronnen bij te schakelen.

3.6 Luchtstroomlamellen-positiegeheugen





Wanneer het toestel na een stroomuitval weer start, gaan de luchtstroomlamellen automatisch weer terug naar de laatst ingestelde positie. Met de toets **Handbediening** op de binnenunit wordt de instelling van de luchtstroomlamellen gereset.

 De hoek van de horizontale luchtstroomlamellen mag niet te klein zijn ingesteld, omdat anders condenswater kan worden gevormd, dat in het toestel druipt.





3.7 Timer instellen

Inschakel- en uitschakeltimer kunnen van 0 tot 24 uur worden ingesteld, voor de eerste 10 uur met stapgrootte 30 minuten, daarna met stapgrootte 1 uur. Door het instellen van 0 uur wordt de timer onderbroken.

Inschakel-timer instellen

- ▶ Druk de toets  zo vaak in tot op het display het symbool  verschijnt.
- ▶ Druk op toets  of , om de gewenste tijd in te stellen.
Na korte tijd wordt de instelling overgenomen.

Uitschakel-timer instellen

- ▶ Druk de toets  zo vaak in tot op het display het symbool  verschijnt.
- ▶ Druk op toets  of , om de gewenste tijd in te stellen.
Na korte tijd wordt de instelling overgenomen.

Timer annuleren

- ▶ Met toets  de betreffende timer kiezen.
- ▶ 0,0 uur instellen.
Na korte tijd wordt de timer onderbroken.

Timer combineren

De beide timers kunnen gelijktijdig worden ingesteld. Elke timer kan zodanig worden geprogrammeerd, dat deze voor de andere wordt geactiveerd.

- ▶ Inschakel- en uitschakel-timer instellen.
De instellingen worden automatisch gecombineerd.

Actuele tijd	13:00 uur
Instelling inschakel-timer	4,0 h
Instelling uitschakel-timer	8,5 h
Inschakeltijd	17:00 uur
Uitschakeltijd	21:30 uur

Tabel 8 Voorbeeld



De- en uitschakel-timer kunnen niet zodanig worden geprogrammeerd, dat het toestel met verschillende temperaturen of andere instellingen wordt gebruikt.

3.8 Overige functies

3.8.1 Zwenkfunctie instellen

OPMERKING

Wanneer de luchtstroamlamel tijdens de koelmodus gedurende een langere periode in de onderste stand blijven staan, kan condenswater ontsnappen. Handmatig verstellen van de luchtstroamlamel kan storingen veroorzaken.

- ▶ Gebruik voor het verstellen van de luchtstroamlamel alleen de afstandsbediening.

Automatisch verticaal zwenken (omhoog/omlaag)

- ▶ De toets **Swing** zo vaak indrukken tot het symbool  verschijnt.
- ▶ Om het automatisch verticaal zwenken te beëindigen: toets **Swing** opnieuw indrukken.

Reinigingspositie

Voor eenvoudiger reiniging kan de luchtstroamlamel in een speciale positie worden gezet (afhankelijk van het model).

- ▶ Bij uitgeschakeld toestel de toetsen **Mode** en **Swing** een seconde lang tegelijkertijd ingedrukt houden.
- ▶ Om de reinigingspositie te verlaten: beide toetsen opnieuw ingedrukt houden.

3.8.2 Luchtgeleidingsfunctie instellen (alleen CL5000iL 4C ...)

- ▶ Toets **Vane** indrukken, tot de gewenste ventilatiesleuf is gekozen. De instelling wisselt in de volgende volgorde:

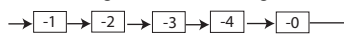

-0 geeft aan, dat alle 4 ventilatiesleuven zijn gekozen.

3.8.3 Weergave en alarmzoemer omschakelen (Mute Mode)

- ▶ Om het display op de binneneenheid en de alarmzoemer aan of uit te schakelen: druk de toets **LED** indrukken.
- ▶ Om de actuele kamertemperatuur weer te geven: druk de toets **LED** 5 seconden ingedrukt houden.
- ▶ Om de ingestelde temperatuur weer te geven: druk de toets **LED** extra 5 seconden ingedrukt houden.

3.8.4 Energiespaarfuncties



Energiespaarfuncties kunnen alleen in de koelmodus geselecteerd worden.

Het toestel biedt keuze uit de volgende energiespaarfuncties:

- **ECO**: bedrijf met ventilatorstand **AUTO** en ingestelde temperatuur van minimaal 24 °C
- **GEAR** (75%): stroomverbruik met 25% verlagen
- **GEAR** (50%): stroomverbruik met 50% verlagen
- Geen van de bovenstaande symbolen: normaal bedrijf
- ▶ Om een energiespaarfunctie te activeren, toets  zo vaak indrukken, tot de gewenste functie wordt getoond.



De functie **ECO** stelt automatisch 24 °C in, wanneer de eerder ingestelde temperatuur lager is. De functie schakelt uit, zodra de temperatuur tot onder 24 °C afneemt.

3.8.5 Geluidsreductie (Silent Mode)

Deze functie vermindert het geluid van de binnen- en buitenunit tijdens bedrijf. Dit is vooral nuttig, wanneer u 's nachts rekening met de burens moet houden.

- ▶ Tijdens bedrijf de toets  2 seconden lang indrukken.

Beëindigen van de functie:

- ▶ Druk de toets  opnieuw 2 seconden lang in.

-of-

- ▶ Toets , toets **Mode**, toets **Turbo** of toets **Clean** indrukken.



Tijdens het fluisterbedrijf van de buitenunit kan vanwege de laagfrequentiemodus van de compressor het koel-/verwarmingsvermogen eventueel niet worden bereikt.

3.8.6 Snelafkoelen/snelopwarmen

Bij snelafkoelen/snelopwarmen werkt de binnenunit met maximaal vermogen, om de ruimte sneller te verwarmen of te koelen.

- ▶ Snelafkoelen: koelmodus inschakelen en de toets **Turbo** indrukken.
- ▶ Snelopwarmen: verwarmingsmodus inschakelen en de toets **Turbo** indrukken.

Beëindigen van de functie:

- ▶ Druk opnieuw op toets **Turbo**.

3.8.7 Zelfreiniging CL5000iU 4CC ... (I clean)

Het toestel heeft een functie voor zelfreiniging van de verdamper. De zelfreiniging bevroest de verdamper. Vervolgens wordt alles snel weer ontdooit en met hete lucht gedroogd. Stof, schimmels en vet worden door de condensafvoer verwijderd.

- ▶ Om de zelfreiniging te activeren: de toets **Clean** indrukken. Tijdens de zelfreiniging toont het display van de binneneenheid **CL**. Na 20 tot 45 minuten eindigt de zelfreiniging automatisch.



Zelfreiniging type CL5000iL 4C ...: zie hoofdstuk
→ Zelfreiniging (, CL5000iL 4C ...), pagina 77.

3.8.8 Indirecte luchtstroom (Wind avoid me)

- ▶ Om de indirecte luchtstroom te activeren: toets  indrukken.

Deze functie voorkomt, dat een directe luchtstroom op het lichaam terecht komt.



De functie is alleen in koelmodus, ontvochtigingsmodus en ventilatorbedrijf beschikbaar.

3.8.9 Toetsblokkering

CL5000iU 4CC ...

Met de toetsblokkering kunnen de toetsen van de afstandsbediening worden geblokkeerd.

- ▶ Om de toetsblokkering aan/uit te schakelen: toets **Clean** en toets **Turbo** tegelijkertijd 5 seconden indrukken.

Bij een actieve toetsblokkering toont het display het symbool .

CL5000iL 4C ...



Met de toetsblokkering kunnen de toetsen van de afstandsbediening worden geblokkeerd.

- ▶ Om de toetsblokkering aan/uit te schakelen: toets **Vane** en toets **Turbo** tegelijkertijd 5 seconden indrukken.

Bij een toetsblokkering toont het display het symbool .

3.8.10 Uitgebreide bedrijfsfuncties

CL5000iU 4CC ...

- ▶ Druk de toets **Set** in.
- ▶ Functie met de toets **Set** of de toetsen \wedge , \vee kiezen.
 -  = Slaapmodus
 -  = mij-volgen-functie
 -  = draadloze besturingsfunctie
- ▶ De keuze met de **ok-toets** bevestigen.

Beëindigen van de functie:

- ▶ De stappen van boven herhalen.

CL5000iL 4C ...

- ▶ Druk de toets **Set** in.
- ▶ Functie met de toets **Set** of de toetsen \wedge , \vee kiezen.
 -  = zelfreiniging
 -  = Slaapmodus
 -  = mij-volgen-functie
 -  = draadloze besturingsfunctie
- ▶ De keuze met de **ok-toets** bevestigen.

Beëindigen van de functie:

- ▶ De stappen van boven herhalen.

Zelfreiniging (, CL5000iL 4C ...)

Het toestel heeft een functie voor zelfreiniging van de verdamper. De zelfreiniging befrist stof, schimmel en vet. Vervolgens wordt alles snel weer ontdooid en met hete lucht gedroogd.

Slaapmodus

Deze functie is bedoeld om tijdens rusttijden energie te besparen. Na een uur verwarmt of koelt het toestel minder krachtig. Daarvoor wordt de ingestelde temperatuur met 1 °C veranderd. Na twee uur verandert de ingestelde temperatuur met nog eens 1 °C. Daarna wordt de nieuwe temperatuur behouden.



De functie is in ontvochtigingsmodus en ventilatorbedrijf niet beschikbaar.

Mij-volgen-functie (Follow Me)

Deze functie activeert de afstandsbediening op de actuele locatie voor het meten van de temperatuur met intervallen van 3 minuten. De binnen-unit wordt nu afhankelijk van deze meetwaarde gestuurd.



De functie is alleen in koelmodus, verwarmingsmodus en automatisch bedrijf beschikbaar.

Draadloze besturingsfunctie

Deze functie is bedoeld voor de verbindingsofbouw via WLAN.



Voor het verbinden met WLAN is een ingebouwde IP-gateway (optioneel toebehoren) nodig.

OPMERKING

Voor TWIN-installatie volstaat een IP-gateway voor de mastereenheid. Er is geen gateway nodig voor de slave-eenheid.

4 Onderhoud



VOORZICHTIG

Gevaar door elektrische schokken of bewegende delen

- ▶ Voor alle onderhoudswerkzaamheden de voedingsspanning onderbreken.
- ▶ Hier niet genoemde onderhoudsstappen alleen door een erkende vakman laten uitvoeren.

4.1 Batterijen vervangen

U heeft 2 batterijen type AAA nodig. Gebruik van oplaadbare batterijen wordt afgeraden.

- ▶ Deksel batterijcompartiment afnemen (→ afb. 7).
- ▶ Nieuwe batterijen plaatsen en op de juiste polariteit letten.
- ▶ Deksel batterijcompartiment weer aanbrengen.

4.2 Reiniging toestel en afstandsbediening

OPMERKING

Schade aan het toestel door verkeerde reiniging!

- ▶ Niet direct met water bespuiten of begieten.
- ▶ Geen heet water, schuurmiddel of krachtig oplosmiddel gebruiken.
- ▶ Binnenunit en afstandsbediening voor de reiniging met een zachte doek afvegen.
- ▶ Buitenunit alleen door een erkend installateur laten reinigen.

4.3 Luchtfilter reinigen

OPMERKING

Het luchtfilter kan in direct zonlicht vervormen.

- ▶ Luchtfilter niet aan direct zonlicht blootstellen.

De luchtfilters om de 2 weken controleren en indien nodig reinigen. Altijd reinigen voor en na langdurige buitenbedrijfstelling.

- ▶ Luchtinlaatrooster openen (→ afb. 3).
- ▶ Luchtfilter uitnemen.
- ▶ Luchtfilter met een stofzuiger of met warm water en een mild reinigingsmiddel reinigen, uitspoelen en in de schaduw drogen.



Wanneer de filter met water wordt gereinigd, moet de buitenkant van het luchtinlaatrooster naar onderen en weg van de waterstraal wijzen. Bij reiniging met een stofzuiger moet het luchtinlaatrooster naar boven en naar de stofzuiger toe worden gericht.

4.4 Buitenbedrijfstelling voor langere tijd

Voor langere buitenbedrijfstelling:

- ▶ Luchtfilter reinigen.
- ▶ Zelfreiniging van de binnenunit met de toets **Clean** activeren.
- ▶ Na de zelfreiniging het ventilatorbedrijf inschakelen, tot de binnenunit droog is.
- ▶ Binnenunit uitschakelen en van de voedingsspanning loskoppelen.
- ▶ Batterijen uit de afstandsbediening verwijderen.
- ▶ Toestellen tegen stof beschermen.

5 Storingen verhelpen

5.1 Storingen met weergave (Self diagnosis function)

Wanneer tijdens bedrijf een storing optreedt, knipperen de leds gedurende een langere periode of het display toont een storingscode (bijvoorbeeld EH 02).

Wanneer een storing langer dan 10 minuten optreedt:

- ▶ Voedingsspanning gedurende korte tijd onderbreken en de binnenunit weer inschakelen.

Wanneer een storing niet kan worden opgelost:

- ▶ Contact opnemen met de servicedienst en de storingscode en de toestelgegevens doorgeven.

5.2 Storingen zonder weergave

Wanneer tijdens bedrijf storingen optreden, die niet kunnen worden opgelost:

- ▶ Contact opnemen met de servicedienst en de storing en de toestelgegevens doorgeven.

Storing	Mogelijke oorzaak
Vermogen van de binnenunit is te laag.	Temperatuur te hoog of te laag ingesteld. Luchtfilter is vervuild en moet worden gereinigd. Ongunstige omgevingsomstandigheden aan de binnenunit, bijvoorbeeld vanwege hindernissen voor de luchttoevoeropeningen van de toestellen, vanwege open deuren/ramen in de ruimte of vanwege krachtige warmtebronnen in de ruimte. Het geluidsarm bedrijf is geactiveerd en verhindert het gebruik van het volledige vermogen.
Binnenunit schakelt niet in.	De binnenunit heeft een beveiligingsmechanisme tegen overbelasting. Het kan 3 minuten duren voordat opnieuw starten van de binnenunit mogelijk is. De batterijen van de afstandsbediening zijn leeg. De timer is ingeschakeld.
Bedrijfsmodus wisselt van koelen of verwarmen naar ventilatorbedrijf.	De binnenunit verandert de bedrijfsmodus, om de bevroering te voorkomen. De ingestelde temperatuur is voorlopig bereikt.
Binnenunit genereert witte nevel.	In vochtige regio's kan een groot temperatuurverschil tussen kamerlucht en geklimatiseerde lucht witte nevel veroorzaken.
Binnenunit en buitenunit genereren witte nevel.	Wanneer na de automatische ontdooiing direct de verwarmingsmodus actief wordt, kan vanwege de verhoogde luchtvochtigheid witte nevel ontstaan.
Binnenunit en buitenunit maken geluid.	Een ruisend geluid in de binnenunit kan optreden, wanneer het luchtstromingsrooster van positie verandert. Een zacht sissend geluid tijdens bedrijf is normaal. Het wordt door het stromen van het koudemiddel veroorzaakt. Een piepend geluid kan optreden, omdat metalen en kunststof onderdelen van het toestel bij het verwarmen/koelen uitzetten of krimpen. De buitenunit maakt tijdens bedrijf diverse andere geluiden, die normaal zijn.
Binnenunit of buitenunit stoot stof uit.	Bij langere perioden buitenbedrijfstelling kan stof in de toestellen zich verzamelen wanneer deze niet worden afgedekt.
Onaangename geur tijdens bedrijf.	Er kan onaangename geur uit de lucht in de toestellen binnendringen en verder worden verspreid. Het luchtfilter kan beschimmeld zijn en moet worden gereinigd.
De ventilator van de buitenunit draait niet continu.	Voor een optimaal bedrijf wordt de ventilator verschillend geregeld.
Het bedrijf is onregelmatig of onvoorspelbaar of de binnenunit reageert niet.	Interferenties van mobiele telefoonmasten of externe signaalversterkers kunnen de binnenunit beïnvloeden. ▶ Binnenunit korte tijd van de voedingsspanning losmaken en opnieuw starten.
Luchtgeleidingsplaat of luchtstroamlamel beweegt niet correct.	De luchtgeleidingsplaat of de luchtstroamlamel is met de hand versteld of niet correct gemonteerd. ▶ Binnenunit uitschakelen en controleren, of de onderdelen juist zijn geborgd. ▶ Binnenunit inschakelen.

Tabel 9

6 Milieubeschermtng en afvalverwerking

Milieubeschermtng is een ondernemingsprincipe van de Bosch Groep. Productkwaliteit, economische rendabiliteit en milieubeschermtng zijn gelijkwaardige doelen voor ons. Milieuwet- en regelgeving worden strikt nageleefd. Ter bescherming van het milieu passen wij, met inachtneming van bedrijfseconomische aspecten, de best mogelijke technieken en materialen toe.

Verpakking

Bij het verpakken zijn we betrokken bij de landspecifieke recyclingsystemen, die een optimale recycling waarborgen. Alle gebruikte verpakkingsmaterialen zijn milieuvriendelijk en recyclebaar.

Recyclen

Oude producten bevatten materialen die gerecycled kunnen worden. De componenten kunnen gemakkelijk worden gescheiden en kunststoffen zijn gemarkeerd. Daardoor kunnen ze worden gesorteerd en voor recycling of afvalverwerking worden afgegeven.

Afgedankte elektrische en elektronische apparaten



Dit symbool betekent dat het product niet samen met ander afval mag worden afgevoerd, maar voor behandeling, inzameling, recycling en afvalverwerking naar de daarvoor bedoelde verzamelplaatsen moet worden gebracht.

Dit symbool geldt voor landen met voorschriften op het gebied van verschromten van elektronica, bijv. de "Europese richtlijn 2012/19/EG betreffende oude elektrische en elektronische apparaten". In deze regelgeving is het kader vastgelegd voor de inlevering en recycling van oude elektronische apparaten in de afzonderlijke landen.

Aangezien elektronische apparatuur gevaarlijke stoffen kan bevatten, moet deze op verantwoorde wijze worden gerecycled om mogelijke milieuschade en risico's voor de menselijke gezondheid tot een minimum te beperken. Bovendien draagt het recyclen van elektronisch schroot bij aan het behoud van natuurlijke hulpbronnen.

Voor meer informatie over de milieuvriendelijke verwijdering van afgedankte elektrische en elektronische apparatuur kunt u contact opnemen met de plaatselijke autoriteiten, uw afvalverwerkingsbedrijf of de verkoper bij wie u het product hebt gekocht.

Meer informatie vindt u hier:

www.weee.bosch-thermotechnology.com/

Batterijen

Batterijen mogen niet met het huishoudelijk afval worden afgevoerd. Lege batterijen moeten via de voorgeschreven inzamelingssystemen worden afgevoerd.

Koudemiddel R32



Het toestel bevat gefluoreerd broeikasgas R32 (aardopwarmingsvermogen 675¹⁾) met geringe brandbaarheid en geringe giftigheid (A2L of A2).

De opgenomen hoeveelheid is op de typeplaat van de buitenunit aangegeven.

Koudemiddelen zijn een gevaar voor het milieu en moeten afzonderlijk worden verzameld en afgevoerd.

7 Informatie inzake gegevensbescherming



Wij, **Bosch Thermotechniek B.V., Zweedsestraat 1, 7418 BG Deventer, Nederland** verwerken product- en installatie-informatie, technische - en aansluitgegevens, communicatiegegevens, productregistraties en historische klantgegevens om productfunctionaliteit te realiseren (art. 6 (1) subpar. 1 (b) AVG) om aan

onze plicht tot producttoezicht te voldoen en om redenen van productveiligheid en beveiliging (art. 6 (1) subpar. 1 (f) AVG), vanwege onze rechten met betrekking tot garantie- en productregistratievragen (art. 6 (1) subpar. 1 (f) AVG), voor het analyseren van de distributie van onze producten en om te voorzien in geïndividualiseerde informatie en aanbiedingen gerelateerd aan het product (art. 6 (1) subpar. 1 (f) AVG). Om diensten te verlenen zoals verkoop- en marketing, contractmanagement, betalingsverwerking, ontwikkeling, data hosting en telefonische diensten kunnen wij gegevens ter beschikking stellen en overdragen aan externe dienstverleners en/of bedrijven gelieerd aan Bosch. In bepaalde gevallen, maar alleen indien een passende gegevensbeveiliging is gewaarborgd, kunnen persoonsgegevens worden overgedragen aan ontvangers buiten de Europese Economische Ruimte (EER). Meer informatie is op aanvraag beschikbaar. U kunt contact opnemen met onze Data Protection Officer onder: Data Protection Officer, Information Security and Privacy (C/ISP), Robert Bosch GmbH, Postfach 30 02 20, 70442 Stuttgart, DUITSLAND.

U heeft te allen tijde het recht om bezwaar te maken tegen de verwerking van uw persoonsgegevens conform art. 6 (1) subpar. 1 (f) AVG om redenen met betrekking tot uw specifieke situatie of voor direct marketingdoeleinden. Neem voor het uitoefenen van uw recht contact met ons op via privacy.ttnl@bosch.com. Voor meer informatie, scan de QR-code.

1) op basis van bijlage I van de verordening (EU) nr. 517/2014 van het Europese parlement en de commissie van 16 april 2014.

Spis treści

1	Objaśnienie symboli i wskazówki dotyczące bezpieczeństwa	81
1.1	Objaśnienie symboli	81
1.2	Ogólne zalecenia bezpieczeństwa	82
1.3	Wskazówki dot. niniejszej instrukcji	83
2	Informacje o produkcie	83
2.1	Deklaracja zgodności	83
2.2	Dane techniczne pilota zdalnego sterowania	83
2.3	Zakres temperatury roboczej	83
2.4	Dane dotyczące czynnika chłodniczego	83
3	Obsługa	84
3.1	Przegląd elementów urządzenia	84
3.2	Wyświetlacz jednostki wewnętrznej	84
3.3	Przegląd pilota zdalnego sterowania	84
3.4	Zastosowanie pilota zdalnego sterowania	85
3.5	Ustawianie głównego trybu pracy	85
3.6	Pamięć pozycji lameli strumienia powietrza	86
3.7	Ustawianie zegara sterującego	86
3.8	Pozostałe funkcje	86
3.8.1	Ustawianie funkcji wachlowania	86
3.8.2	Ustawianie funkcji prowadzenia powietrza (tylko CL5000iL 4C...)	86
3.8.3	Przełączanie wskazania i brzęczyka alarmowego (Mute Mode)	86
3.8.4	Funkcje oszczędzania energii	86
3.8.5	Redukcja szumów (Silent Mode)	86
3.8.6	Szybkie chłodzenie / szybkie ogrzewanie	87
3.8.7	Funkcja samoczyszczenia CL5000iU 4CC ... (I clean)	87
3.8.8	Niebezpośredni strumień powietrza (Wind avoid me)	87
3.8.9	Blokada przycisków	87
3.8.10	Zaawansowane funkcje pracy	87
4	Konserwacja	88
4.1	Wymiana baterii	88
4.2	Czyszczenie urządzenia i pilota zdalnego sterowania	88
4.3	Czyszczenie filtra powietrza	88
4.4	Dłuższe wyłączenie z eksploatacji	88
5	Usuwanie usterek	89
5.1	Usterki wskazywane na wyświetlaczu (Self diagnosis function)	89
5.2	Usterki bez wskazania	89
6	Ochrona środowiska i utylizacja	90
7	Informacja o ochronie danych osobowych	90

1 Objąsnienie symboli i wskazówki dotyczące bezpieczeństwa
1.1 Objąsnienie symboli
Wskazówki ostrzegawcze

We wskazówkach ostrzegawczych zastosowano hasła ostrzegawcze oznaczające rodzaj i ciężar gatunkowy następstw zaniechania działań zmierzających do uniknięcia niebezpieczeństwa.

Zdefiniowane zostały następujące wyrazy ostrzegawcze używane w niniejszym dokumencie:

NIEBEZPIECZEŃSTWO

NIEBEZPIECZEŃSTWO oznacza poważne ryzyko wystąpienia obrażeń ciała zagrażających życiu.

OSTRZEŻENIE

OSTRZEŻENIE oznacza możliwość wystąpienia ciężkich obrażeń ciała, a nawet zagrożenie życia.

OSTROŻNOŚĆ





OSTROŻNOŚĆ oznacza ryzyko wystąpienia obrażeń ciała w stopniu lekkim lub średnim.

WSKAZÓWKA

WSKAZÓWKA oznacza ryzyko wystąpienia szkód materialnych.

Ważne informacje

Ważne informacje, które nie zawierają ostrzeżeń przed zagrożeniami dotyczącymi osób lub mienia, oznaczono symbolem informacji przedstawionym obok.

Symbol	Znaczenie
	Ostrzeżenie przed substancjami łatwopalnymi: Czynnik chłodniczy R32 zastosowany w tym produkcie jest gazem o niskiej palności i niskiej toksyczności (A2L lub A2).
	Podczas wykonywania prac montażowych i konserwacyjnych nosić rękawice ochronne.
	Konserwację przy uwzględnieniu wskazówek zawartych w instrukcji konserwacji powinien wykonywać odpowiednio wykwalifikowany pracownik.
	Podczas eksploatacji przestrzegać wskazówek zawartych w instrukcji obsługi.

Tab. 1

1.2 Ogólne zalecenia bezpieczeństwa

⚠ Wskazówki dla grupy docelowej

Niniejsza instrukcja obsługi jest skierowana do użytkowników instalacji klimatyzacyjnej. Należy przestrzegać wskazówek zawartych we wszystkich instrukcjach dotyczących instalacji. Ignorowanie tych wskazówek grozi uszkodzeniami materialnymi i urazami cielesnymi ze śmiercią włącznie.

- ▶ Przed obsługą należy przeczytać instrukcje obsługi wszystkich komponentów instalacji i zachować je.
- ▶ Postępować zgodnie ze wskazówkami dotyczącymi bezpieczeństwa oraz ostrzegawczymi.

⚠ Zastosowanie zgodne z przeznaczeniem

Jednostka wewnętrzna jest przeznaczona do montażu w obudowie z przyłączem do jednostki zewnętrznej i innych komponentów systemowych, np. sterowników.

Jednostka zewnętrzna jest przeznaczona do montażu poza obudowę z przyłączem do jednej lub kilku jednostek wewnętrznych i innych komponentów systemowych, np. sterowników.

Jakiegokolwiek inne użytkowanie jest uważane za niezgodne z przeznaczeniem. Szkody powstałe w wyniku nieprawidłowego użytkowania urządzenia są wyłączone z odpowiedzialności producenta.

W przypadku montażu w miejscach nietypowych (jak np. garaż podziemny, pomieszczenia techniczne, balkon i różne powierzchnie półotwarte):

- ▶ W pierwszej kolejności przestrzegać wymagań co do miejsca instalacji podanych w dokumentacji technicznej.

⚠ Ogólne niebezpieczeństwa ze strony czynnika chłodniczego

- ▶ Niniejsze urządzenie jest napełnione czynnikiem chłodniczym. Gaz chłodniczy podczas kontaktu z ogniem może powodować powstawanie trujących gazów.
- ▶ Regularnie zlecać uprawnionej firmie instalacyjnej przeprowadzenie przeglądu instalacji i jej konserwację.
- ▶ W przypadku podejrzenia wycieku czynnika chłodniczego dokładnie przewietrzyć pomieszczenie i zawiadomić autoryzowaną firmę instalacyjną.

⚠ Przebudowa i naprawy

Nieprawidłowe wykonanie modyfikacji instalacji klimatyzacyjnej może spowodować szkody osobowe i/ lub szkody materialne.

- ▶ Prace mogą być wykonywane wyłącznie przez autoryzowane firmy instalacyjne.

- ▶ Nie wprowadzać żadnych modyfikacji w jednostce zewnętrznej, wewnętrznej ani w innych częściach instalacji klimatyzacyjnej.
- ▶ Przed przystąpieniem do jakichkolwiek prac konserwacyjnych odłączyć instalację klimatyzacyjną od zasilania elektrycznego.

⚠ Wskazówki dotyczące obsługi instalacji

Nieprawidłowe zastosowanie instalacji klimatyzacyjnej może mieć negatywny wpływ na zdrowie.

- ▶ Nie wystawiać ciała na długotrwałe, bezpośrednie działanie strumienia powietrza.
- ▶ W przypadku niemowląt, dzieci, osób starszych, obłożnie chorych lub z niepełnosprawnością upewnić się, że temperatura jest odpowiednia dla znajdujących się w pomieszczeniu osób.
- ▶ Pod żadnym pozorem nie wprowadzać w urządzenie żadnych przedmiotów, ponieważ mogłyby to spowodować obrażenia ciała.

Nieprawidłowa obsługa urządzenia może prowadzić do obniżenia wydajności, uszkodzenia urządzenia i powstania szkód osobowych.

- ▶ Nie blokować wlotów i wylotów powietrza.
- ▶ Na czas pracy urządzenia zamykać okna i drzwi.
- ▶ Chronić jednostkę wewnętrzną przed dostaniem się do niej wody.
- ▶ Stelaż montażowy jednostki zewnętrznej regularnie sprawdzać pod kątem zużycia i stabilnego zamocowania.
- ▶ Nie dociążać jednostkami zewnętrzną, np. przedmiotami lub osobami.
- ▶ Kurz, opary i wilgoć w pomieszczeniu zainstalowania jednostki wewnętrznej utrzymywać na minimalnym poziomie.
- ▶ Nie stosować w pobliżu urządzenia żadnych gazów łatwopalnych, np. w spreju.
- ▶ W przypadku stwierdzenia jakichkolwiek nieprawidłowości urządzenia klimatyzacyjnego (np. zapach spalenizny, uszkodzony kabel), natychmiast zatrzymać jego eksploatację i odłączyć od zasilania elektrycznego.

⚠ Bezpieczeństwo elektrycznych urządzeń do użytku domowego itp.

Aby uniknąć zagrożeń powodowanych przez urządzenia elektryczne, należy przestrzegać następujących przepisów normy EN 60335-1:

„Urządzenie może być używane przez dzieci od 8 roku życia oraz osoby o ograniczonych zdolnościach fizycznych, sensorycznych lub umysłowych lub osoby niemające odpowiedniego doświadczenia i wiedzy,

jeśli są one pod nadzorem lub zostały poinstruowane pod kątem bezpiecznego użycia urządzenia oraz znają wynikające z tego niebezpieczeństwa. Urządzenie nie może być używane przez dzieci do zabawy. Czyszczenie i konserwacja wykonywana przez użytkownika nie mogą być przeprowadzane przez dzieci bez nadzoru.“

„Aby uniknąć zagrożeń, uszkodzony przewód zasilania sieciowego musi być wymieniony przez producenta, serwis techniczny lub wykwalifikowanego specjalistę.“

1.3 Wskazówki dot. niniejszej instrukcji

Ilustracje zostały zebrane na końcu instrukcji. W tekście zawarto odnośniki do ilustracji.

W zależności od modelu produkty mogą wyglądać inaczej niż przedstawiono na ilustracjach.

2 Informacje o produkcie

2.1 Deklaracja zgodności

Konstrukcja i charakterystyka robocza tego wyrobu spełniają wymagania europejskie i krajowe.

Oznakowanie CE wskazuje na zgodność produktu z wszelkimi obowiązującymi przepisami prawnymi UE, przewidującymi umieszczenie oznakowania CE na produkcie.

Pełny tekst deklaracji zgodności UE dostępny jest w internecie: www.junkers.pl.

2.4 Dane dotyczące czynnika chłodniczego

Opisywane urządzenie **zawiera fluorowane gazy cieplarniane** jako czynnik chłodniczy. Jednostka jest hermetycznie zamknięta. Poniższe dane dotyczące czynnika chłodniczego odpowiadają wymogom rozporządzenia UE nr 517/2014 w sprawie fluorowanych gazów cieplarnianych.

2.2 Dane techniczne pilota zdalnego sterowania

Zasilanie elektryczne	2 baterie AAA
Zasięg sygnału	8 m
Dopuszczalna temperatura otoczenia	16... 30 °C

Tab. 2 Dane techniczne pilota zdalnego sterowania

2.3 Zakres temperatury roboczej

	Temperatura w pomieszczeniu	Temperatura zewnętrzna
Chłodzenie	16 ... 32 °C	-15... 50 °C
Ogrzewanie	0 ... 30 °C	-15... 24 °C
Osuszanie	10... 32 °C	

Tab. 3



Wbudowane urządzenie ochronne może blokować eksploatację urządzenia w przypadku temperatur poza podanym wyżej zakresem.



Jeśli wilgotność powietrza wynosi więcej niż 80 %, wówczas na wylocie powietrza może dochodzić do kondensacji. Aby temu zapobiec, należy maksymalnie otworzyć pionowe żaluzje (pionowe w stosunku do podłoża) i ustawić wysoką moc wentylatora.



Wskazówka dla użytkownika: Podczas uzupełniania czynnika chłodniczego przez instalatora zapisze on dodatkową ilość napełnienia oraz całkowitą ilość czynnika chłodniczego w poniższej tabeli.

Typ produktu	Moc znamionowa chłodzenia [kW]	Moc znamionowa grzania [kW]	Typ czynnika chłodniczego	Współczynnik ocieplenia globalnego (GWP) [kg CO ₂ equ.]	Odpowiedni k CO ₂ pierwszej ilości napełnienia	Pierwsza ilość napełnienia [kg]	Dodatkowa ilość napełnienia dla rur L ¹⁾ [g/m]	Łączna ilość napełnienia podczas uruchomienia [kg]
CL5000L 35 E	3,52	3,81	R32	675	0,49	0,72	12	
CL5000L 53 E	5,28	5,57	R32	675	0,78	1,15	12	
CL5000L 70 E	7,03	7,62	R32	675	1,01	1,5	12	
CL5000L 88 E	8,79	9,38	R32	675	1,35	2,0	24	
CL5000L 105 E	10,55	11,72	R32	675	1,62	2,4	24	
CL5000L 105 E-3	10,55	11,72	R32	675	1,62	2,4	24	
CL5000L 125 E	12,02	13,48	R32	675	1,89	2,8	24	
CL5000L 140 E-3	14,07	16,12	R32	675	1,96	2,9	24	
CL5000L 160 E-3	15,24	18,17	R32	675	2,03	3,0	24	

1) Całkowita długość rur L w metrach (gdy L > 5 m, a droga od ODU do IDU jest prosta).

Tab. 4 F-gaz

3 Obsługa

3.1 Przegląd elementów urządzenia

Przegląd jednostki wewnętrznej

Legenda do rys. 1:

- [1] Pompa kondensatu
(do spuszczenia kondensatu z jednostki wewnętrznej)
- [2] Wąż kondensatu
- [3] Wyświetlacz
- [4] Kratka wlotu powietrza
- [5] Wlot powietrza
- [6] Wylot powietrza

3.2 Wyświetlacz jednostki wewnętrznej

CL5000iU 4CC ...

Legenda do rys. 2:

- [1] Dioda LED wskazania
- [2] Odbiornik sygnału na podczerwień
- [3] Wskaźnik stanu pracy
- [4] Wskaźnik zegara sterującego
- [5] Tryb ręczny
- [6] Wskaźnik nagrzewania wstępnego i odszraniania
- [7] Kontrolka alarmowa



Przyciskiem Tryb ręczny można wybrać tryby pracy w kolejności **Tryb automatyczny**, **Tryb chłodzenia ręczny** i **Wyłączenie**.

Przycisk Tryb ręczny

Tryb pracy	Wskazanie	Wskazanie wyświetlacza
Tryb automatyczny	Wskaźnik stanu pracy świeci się	Tryb chłodzenia i grzania: temperatura zadana Tryb wentylatora: temperatura w pomieszczeniu
Tryb chłodzenia ręczny	Wskaźnik stanu pracy miga	Po 30 minutach chłodzenia wymuszonego przy intensywnej wentylacji system samoczynnie przełącza się w tryb automatyczny. W trakcie chłodzenia wymuszonego pilot zdalnego sterowania jest nieaktywny.
Wyłączenie	Wszystkie wskazania są wył.	Jeśli wyświetlacz zostanie wyłączony, to odłącza się jednostka wewnętrzna, a pilot zdalnego sterowania staje się ponownie aktywny.

Tab. 5 Wskazania modułu wyświetlacza

CL5000iL 4C ...

Legenda do rys. 3:

- [1] Kontrolka alarmowa
- [2] Połączenie WLAN¹⁾ akt.
- [3] Wskaźnik nagrzewania wstępnego i odszraniania
- [4] Wskaźnik stanu pracy
- [5] Wskaźnik zegara sterującego
- [6] Dioda LED wskazania
- [7] Elektryczne urządzenie grzewcze

3.3 Przegląd pilota zdalnego sterowania

Przyciski na pilocie zdalnego sterowania











→ rys. 4 i 5

Poz.	Przycisk	Funkcja
1		Włączyć/wyłączyć.
	Mode	Ustawić tryb pracy.
		Tryb oszczędny
2	SET	Wybrać zaawansowane funkcje pracy.
	OK	Potwierdzić wybór.
		Ustawić zegar sterujący.
		Zwiększyć temperaturę.
		Zmniejszyć temperaturę.
3		Prędkość wentylatora
	Swing	Ustawić funkcję wachlowania.
		Pośredni przepływ powietrza jest aktywny (Wind avoid me).
	Turbo	Szybkie chłodzenie / szybkie ogrzewanie
	LED	Włączanie i wyłączanie wyświetlacza jednostki wewnętrznej i brzęczyka alarmowego (Mute Mode).
	Clean	Tylko CL5000iU 4CC ...: samoczyszczenie (I clean)
	Vane	Tylko CL5000iL 4C ...: wybór ustawienia lameli strumienia powietrza.

Tab. 6 Przyciski na pilocie zdalnego sterowania

Wskaźnik pilota zdalnego sterowania

→ rys. 6

Poz.	Symbol	Objaśnienie
1		Infografika: Samoczyszczenie jest aktywne (I clean).
		Funkcja robocza: Tryb Snu jest aktywny.
		Funkcja robocza: Skuteczność działania jest aktywna (Follow Me); pomiar temperatury na pilocie zdalnego sterowania.
		Infografika: Funkcja sterowania zdalnego
		Infografika: Stan baterii
	2	
		Tryb pracy: tryb chłodzenia
		Tryb pracy: tryb osuszania
		Tryb pracy: tryb grzania
		Tryb pracy: tryb nawiewu wentylatora

1) Możliwe wyłącznie z osprzętem w postaci bramy sieciowej IP.

Poz.	Symbol	Objaśnienie
3		Wskaźnik wartości: Standardowo wskazuje ustawioną temperaturę, prędkość wentylatora lub ustawienie zegara sterującego (w przypadku jego włączenia).
		Infografika: Wskaźnik transmisji; świeci, gdy pilot zdalnego sterowania wysyła sygnał do jednostki wewnętrznej.
		Infografika: Funkcja oszczędności energii jest aktywna.
		Infografika: Funkcja oszczędności energii jest aktywna.
		Infografika: Czas do włączenia/wyłączenia jest aktywny.
		Infografika: Redukcja szumów jest aktywna (Silent Mode).
		Wskaźnik wartości: Na wyświetlaczu pojawia się aktualna prędkość wentylatora. Dostępnych jest kilka poziomów wydajności (belka) oraz ustawienie AUTO do regulacji automatycznej.
4		Infografika: Automatyczna funkcja wachlowania w pionie jest aktywna (góra/dół). Opcjonalne wskazanie aktualnej pozycji poziomej lameli strumienia powietrza.
		Infografika: Szybkie chłodzenie / szybkie ogrzewanie jest aktywne.

Tab. 7 Symbole na wyświetlaczu

3.4 Zastosowanie pilota zdalnego sterowania

Zasięg sygnału wynosi 8 m. Obiekty znajdujące się na jego drodze lub stosowanie w tym samym pomieszczeniu niektórych świetlówek może wpływać na transmisję sygnału.

- ▶ Pilot zdalnego sterowania nakierować na okienko odbioru sygnału na urządzeniu i wcisnąć żądany przycisk. Urządzenie wyda dźwięk potwierdzający odbiór sygnału.

WSKAZÓWKA

Niezawodne działanie pilota zdalnego sterowania może być trwale zakłócone.

- ▶ Nie wystawiać pilota zdalnego sterowania na bezpośrednie działanie promieniowania słonecznego.
- ▶ Nie pozostawiać pilota zdalnego sterowania w pobliżu ogrzewania.
- ▶ Chronić pilota zdalnego sterowania przed wilgocią i uderzeniami.

3.5 Ustawianie głównego trybu pracy

Włączanie/wyłączanie urządzenia

- ▶ Wcisnąć przycisk , aby włączyć lub wyłączyć urządzenie. Urządzenie uruchamia się w ustawionym trybie pracy lub wyłącza się. Ze względu na ochronę urządzenia ponowne włączenie jest możliwe dopiero po pewnym czasie.

Ustawienia można wprowadzać nawet podczas wyłączenia urządzenia. Urządzenie zapisuje ustawienia nawet przy awarii zasilania.



Po wyłączeniu urządzenie pozostaje w trybie czuwania. Inteligentna technologia włączania/wyłączania pozwala na automatyczny tryb oszczędzania energii w trybie czuwania (1 W standby).



Po awarii zasilania urządzenie automatycznie uruchamia się ponownie. Może to prowadzić do rozbieżności między wskazaniami, które są automatycznie usuwane w trakcie obsługi.

Tryb automatyczny

W trybie automatycznym urządzenie automatycznie przełącza między trybem grzania, chłodzenia, wentylatora a trybem osuszania, w zależności od ustawionej temperatury.

- ▶ Naciskać przycisk **Mode** aż do pojawienia się na wyświetlaczu symbolu .
- ▶ Ustawić żadaną temperaturę przyciskami i .



W trybie automatycznym nie można ustawić prędkości wentylatora.

Tryb chłodzenia

- ▶ Naciskać przycisk **Mode** aż do pojawienia się na wyświetlaczu symbolu .
- ▶ Naciskać przycisk tyle razy, aż ustawiona będzie żądana prędkość wentylatora.
- ▶ Ustawić żadaną temperaturę przyciskami i .

Tryb nawiewu wentylatora

- ▶ Naciskać przycisk **Mode** aż do pojawienia się na wyświetlaczu symbolu .
- ▶ Naciskać przycisk tyle razy, aż ustawiona będzie żądana prędkość wentylatora. W celu automatycznej regulacji można wybrać **AUTO**.



W trybie wentylatora nie można ustawić ani wyświetlić temperatury.

Tryb osuszania

- ▶ Naciskać przycisk **Mode** aż do pojawienia się na wyświetlaczu symbolu .
- ▶ Ustawić żadaną temperaturę przyciskami i .



W trybie osuszania nie można ustawić prędkości wentylatora.

Tryb grzania

- ▶ Naciskać przycisk **Mode** aż do pojawienia się na wyświetlaczu symbolu .
- ▶ Ustawić żadaną temperaturę przyciskami i .
- ▶ Naciskać przycisk tyle razy, aż ustawiona będzie żądana prędkość wentylatora.



W przypadku bardzo niskich temperatur zewnętrznych moc grzewcza instalacji klimatyzacyjnej może nie być wystarczająca. Zalecamy stosowanie dodatkowych urządzeń grzewczych.

3.6 Pamięć pozycji lameli strumienia powietrza

Jeśli po awarii zasilania urządzenie automatycznie uruchamia się ponownie, to lamelle strumienia powietrza wracają automatycznie do ostatnio ustawionej pozycji. Przyciskiem **Tryb ręczny** na jednostce wewnętrznej można zresetować ustawienie lameli strumienia powietrza.







Kąta poziomego lameli strumienia powietrza nie należy ustawiać na wartość zbyt niską, ponieważ może to skutkować tworzeniem się kondensatu skapującego do urządzenia.





3.7 Ustawianie zegara sterującego

Zegar sterujący włączania i wyłączenia można ustawić w zakresie od 0 do 24 godzin. Dla pierwszych 10 godzin są dostępne interwały 30-minutowe, a dla kolejnych 1-godzinowe. Ustawienie 0 godzin anuluje pracę zegara sterującego.

Ustawianie czasu do włączenia

- ▶ Naciskać przycisk  aż do pojawienia się symbolu .
 - ▶ Aby ustawić żądany czas, nacisnąć przycisk  lub .
- Po krótkim czasie ustawienie zostanie zastosowane.

Ustawianie czasu do wyłączenia

- ▶ Naciskać przycisk  aż do pojawienia się symbolu .
 - ▶ Aby ustawić żądany czas, nacisnąć przycisk  lub .
- Po krótkim czasie ustawienie zostanie zastosowane.

Anulowanie zegara sterującego

- ▶ Przyciskiem  wybrać odpowiednią wartość zegara sterującego.
 - ▶ Ustawić 0.0 godzin.
- Po krótkim czasie zegar sterujący zostanie anulowany.

Stosowanie różnych zegarów sterujących

Oba zegary sterujące mogą być ustawione jednocześnie. Każdy zegar sterujący można zaprogramować w taki sposób, aby włączał się przed następnym.

- ▶ Ustawić czas do włączenia i wyłączenia.
- Ustawienia zostaną automatycznie połączone.

Aktualna godzina	godz. 13:00
Ustawienie czasu do włączenia	4,0 h
Ustawienie czasu do wyłączenia	8,5 h
Czas włączenia	godz. 17:00
Czas wyłączenia	godz. 21:30

Tab. 8 Przykład



Czasu włączenia i wyłączenia nie można zaprogramować w celu eksploatacji urządzenia z różnymi temperaturami lub ustawieniami.

3.8 Pozostałe funkcje

3.8.1 Ustawianie funkcji wachlowania

WSKAZÓWKA

Jeśli lamela strumienia powietrza w trybie chłodzenia pozostanie przez dłuższy czas w najniższej pozycji, wówczas może dochodzić do wycieku kondensatu. Ręczne przestawianie lameli strumienia powietrza może spowodować usterki.

- ▶ Do przestawiania lameli używać wyłącznie pilota zdalnego sterowania.

Automatyczny tryb wachlowania w pionie (górze/dół)

- ▶ Naciskać przycisk **Swing** aż do pojawienia się symbolu .
- ▶ Przycisk **Swing** wcisnąć ponownie, aby zakończyć tryb automatycznego wachlowania w pionie.

Położenie do czyszczenia

W celu ułatwienia czyszczenia lamelę strumienia powietrza ustawić w specjalnym położeniu (w zależności od modelu).

- ▶ Przy wyłączonym urządzeniu wcisnąć równocześnie przyciski **Mode** i **Swing** na 1 s.
- ▶ W celu wyjścia z położenia do czyszczenia: ponownie wcisnąć i przytrzymać oba przyciski.

3.8.2 Ustawianie funkcji prowadzenia powietrza (tylko CL5000iL 4C ...)

- ▶ Naciskać przycisk **Vane**, aż ustawiona będzie żądana szczelina wentylacyjna.

Ustawienie zmienia się w następującej kolejności:

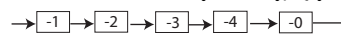

-0 wskazuje, że wybrano wszystkie 4 szczeliny wentylacyjne.

3.8.3 Przełączanie wskazania i brzęczyka alarmowego (Mute Mode)

- ▶ W celu włączenia lub wyłączenia wyświetlacza na jednostce wewnętrznej oraz brzęczyka alarmowego: wcisnąć przycisk **LED**.
- ▶ Aby wyświetlić aktualną temperaturę w pomieszczeniu: przycisk **LED** trzymać wciśnięty przez 5 s.
- ▶ Aby wyświetlić ustawioną temperaturę: nacisnąć i przytrzymać przycisk **LED** przez kolejnych 5 s.

3.8.4 Funkcje oszczędzania energii



Funkcje oszczędności energii można wybrać tylko w trybie chłodzenia.

W urządzeniu dostępne są następujące funkcje oszczędzania energii:

- **ECO**: Praca z prędkością wentylatora **AUTO** i ustawioną temperaturą min. 24 °C
- **GEAR** (75%): Obniżenie zużycia energii elektrycznej o 25%
- **GEAR** (50%): Obniżenie zużycia energii elektrycznej o 50%
- Żaden z powyższych symboli: Normalny tryb pracy
- ▶ W celu włączenia funkcji oszczędzania energii naciskać przycisk  aż do wyświetlenia żądanej funkcji.



Funkcja **ECO** ustawia automatycznie 24 °C, jeśli ustawiona wcześniej temperatura jest niższa. Funkcja wyłącza się, gdy temperatura spadnie poniżej 24 °C.

3.8.5 Redukcja szumów (Silent Mode)

Ta funkcja redukuje odgłosy jednostki wewnętrznej i zewnętrznej podczas eksploatacji. Jest zalecana zwłaszcza wtedy, gdy w nocy trzeba pamiętać o niezakłócaniu spokoju sąsiadów.

- ▶ Podczas pracy przycisk  przytrzymać wciśnięty przez 2 s.

Zakończenie funkcji:

- ▶ Ponownie wcisnąć przycisk  na 2 s.

-lub-

- ▶ Wcisnąć przycisk , przycisk **Mode**, przycisk **Turbo** lub przycisk **Clean**.



W cichym trybie pracy jednostki zewnętrznej ze względu na niską częstotliwość sprężarki moc chłodzenia/grzewcza mogą nie zostać osiągnięte.

3.8.6 Szybkie chłodzenie / szybkie ogrzewanie

W trybie Szybkiego chłodzenia / Szybkiego ogrzewania jednostka wewnętrzna pracuje z maksymalną mocą w celu szybkiego ogrzania lub ochłodzenia pomieszczenia.

- ▶ Szybkie chłodzenie: Włączyć tryb chłodzenia i wcisnąć przycisk **Turbo**.
- ▶ Szybkie ogrzewanie: Włączyć tryb ogrzewania i wcisnąć przycisk **Turbo**.

Zakończenie funkcji:

- ▶ Ponownie nacisnąć przycisk **Turbo**.

3.8.7 Funkcja samoczyszczenia CL5000iU 4CC ... (I clean)

Urządzenie posiada funkcję samoczyszczenia parownika. Samoczyszczenie zamraża parownik. Następnie wszystko jest z powrotem szybko odmrażane i osuszane gorącym powietrzem. Usuwanie kurzu, pleśni i tłuszczu następuje poprzez odpływ kondensatu.

- ▶ W celu włączenia funkcji samoczyszczenia: wcisnąć przycisk **Clean**. W trakcie funkcji samoczyszczenia wyświetlacz jednostki wewnętrznej wskazuje **CL**. Po 20 do 45 min funkcja samoczyszczenia kończy się automatycznie.



Funkcja samoczyszczenia model CL5000iL 4C ...: patrz rozdział → Funkcja samoczyszczenia (, CL5000iL 4C ...), strona 87.

3.8.8 Niebezpośredni strumień powietrza (Wind avoid me)

- ▶ Aby włączyć pośredni przepływ powietrza, wcisnąć przycisk .
- Ta funkcja zapobiega nakierowaniu na ciało bezpośredniego strumienia powietrza.



Funkcja jest dostępna tylko w trybie chłodzenia, osuszania i nawiewu wentylatora.

3.8.9 Blokada przycisków

CL5000iU 4CC ...

Blokada przycisków pozwala na zablokowanie przycisków na pilocie zdalnego sterowania.

- ▶ W celu włączenia/wyłączenia blokady przycisków: jednocześnie nacisnąć przycisk **Clean** i przycisk **Turbo** i przytrzymać przez ok. 5 s. W przypadku aktywnej blokady przycisków na wyświetlaczu jest widoczny symbol .



CL5000iL 4C ...

Blokada przycisków pozwala na zablokowanie przycisków na pilocie zdalnego sterowania.

- ▶ W celu włączenia/wyłączenia blokady przycisków: jednocześnie nacisnąć przycisk **Vane** i przycisk **Turbo** i przytrzymać przez ok. 5 s. W przypadku aktywnej blokady przycisków na wyświetlaczu jest widoczny symbol .

3.8.10 Zaawansowane funkcje pracy





CL5000iU 4CC ...

- ▶ Nacisnąć przycisk **Set**.
- ▶ Wybrać funkcję przyciskiem **Set** lub przyciskami **^**, **v**.
 -  = Tryb Snu
 -  = Skuteczność działania
 -  = Bezprzewodowe funkcje sterowania
- ▶ Wybór potwierdzić przyciskiem **OK**.

Zakończenie funkcji:

- ▶ Powtórzyć powyższe czynności.

CL5000iL 4C ...

- ▶ Nacisnąć przycisk **Set**.
- ▶ Wybrać funkcję przyciskiem **Set** lub przyciskami **^**, **v**.
 -  = Samoczyszczenie
 -  = Tryb Snu
 -  = Skuteczność działania
 -  = Bezprzewodowe funkcje sterowania
- ▶ Wybór potwierdzić przyciskiem **OK**.

Zakończenie funkcji:

- ▶ Powtórzyć powyższe czynności.

Funkcja samooczyszczania (, CL5000iL 4C ...)

Urządzenie posiada funkcję samoczyszczenia parownika. W trakcie samoczyszczenia dochodzi do zamrożenia kurzu, pleśni i tłuszczu. Następnie wszystko jest z powrotem szybko odmrażane i osuszane gorącym powietrzem.

Tryb Snu

Ta funkcja służy oszczędzaniu energii w czasie spoczynku. Po godzinie urządzenie grzeje lub chłodzi z mniejszą mocą. W tym celu ustawiona temperatura jest zmniejszana o 1 °C. Po dwóch godzinach ustawiona temperatura zmienia się o kolejny 1 °C. Potem zachowana zostaje nowa temperatura.



Funkcja jest niedostępna w trybie osuszania i nawiewu wentylatora.

Skuteczność działania (Follow Me)

Ta funkcja włącza pilota zdalnego sterowania w aktualnej lokalizacji w celu pomiaru temperatury z częstotliwością co 3 min. Jednostka wewnętrzna jest sterowana zależnie od zmierzonych wartości.



Funkcja jest dostępna tylko w trybie chłodzenia, grzania i automatycznym.

Bezprzewodowe funkcje sterowania

Ta funkcja służy do nawiązywania połączenia za pomocą WLAN.



W celu nawiązania połączenia za pomocą WLAN wymagane jest zamontowanie bramy sieciowej IP (osprzęt dodatkowy opcjonalny).

WSKAZÓWKA

Do instalacji typu TWIN wystarczy brama sieciowa IP dla jednostki głównej. Do jednostki podrzędnej nie stosuje się bramy sieciowej.

4 Konservacja



OSTROŻNOŚĆ

Niebezpieczeństwo porażenia prądem elektrycznym i ze strony ruchomych części

- ▶ Przed przystąpieniem do jakichkolwiek czynności konserwacyjnych odłączyć zasilanie elektryczne.
- ▶ Niezamieszczone tutaj czynności konserwacyjne zlecać tylko autoryzowanej firmie instalacyjnej.

4.1 Wymiana baterii

Wymagane są 2 baterie AAA. Nie zaleca się stosowania baterii z możliwością ponownego naładowania.

- ▶ Zdjąć pokrywę schowka na baterie (→ rys. 7).
- ▶ Włożyć nowe baterie i zwracać uwagę na prawidłową biegunowość.
- ▶ Ponownie nałożyć pokrywę schowka na baterie.

4.2 Czyszczenie urządzenia i pilota zdalnego sterowania

WSKAZÓWKA

Uszkodzenie urządzenia spowodowane nieprawidłowym czyszczeniem!

- ▶ Nie kierować bezpośredniego strumienia wody i nie zalewać wodą.
- ▶ Nie stosować gorącej wody, proszków do czyszczenia ani silnych rozpuszczalników.

- ▶ Jednostkę wewnętrzną i pilota zdalnego sterowania czyścić przecierając miękką ściereczką.
- ▶ Czyszczenie jednostki zewnętrznej zlecać tylko autoryzowanej firmie instalacyjnej.

4.3 Czyszczenie filtra powietrza

WSKAZÓWKA

Pod wpływem bezpośredniego działania promieniowania słonecznego filtr powietrza może się odkształcać.

- ▶ Nie wystawiać modułu filtra powietrza na bezpośrednie działanie promieniowania słonecznego.

Sprawdzać filtry powietrza co 2 tygodnie, a w razie potrzeby czyścić. Przed i po dłuższym okresie wyłączenia z eksploatacji zawsze wyczyścić.

- ▶ Otworzyć kratkę wlotu powietrza (→ rys. 3).
- ▶ Wyjąć filtr powietrza.
- ▶ Filtr powietrza odkurzyć odkurzaczem lub opłukać ciepłą wodą z dodatkiem łagodnego środka czyszczącego, opłukać i osuszyć w cieniu.



W przypadku czyszczenia filtra wodą strona zewnętrzna kratki wlotu powietrza powinna być zwrócona w dół i w stronę przeciwną do strugi wody, a w przypadku czyszczenia odkurzaczem w górę i w stronę odkurzacza.

4.4 Dłuższe wyłączenie z eksploatacji

Przed dłuższym wyłączeniem z eksploatacji:

- ▶ Oczyszczyć filtr powietrza.
- ▶ Włączyć funkcję samoczyszczenia jednostki wewnętrznej wciskając przycisk **Clean**.
- ▶ Po zakończeniu samoczyszczenia włączyć tryb nawiewu wentylatora aż do osuszenia jednostki wewnętrznej.
- ▶ Wyłączyć jednostkę wewnętrzną i odłączyć od zasilania elektrycznego.
- ▶ Wyjąć baterie z pilota zdalnego sterowania.
- ▶ Chronić baterie przed kurzem.

5 Usuwanie usterek

5.1 Usterki wskazywane na wyświetlaczu (Self diagnosis function)

Jeśli podczas eksploatacji wystąpi usterka, diody LED migają przez dłuższy czas lub na wyświetlaczu zostaje wskazany kod usterki (np. EH 02).

Jeśli usterka występuje dłużej niż 10 min:

- ▶ Na krótko odłączyć zasilanie elektryczne i ponownie włączyć jednostkę wewnętrzną.

Jeżeli nie można usunąć usterki:

- ▶ Zadzwoń do biura obsługi klienta i podać kod usterki oraz dane urządzenia.

5.2 Usterki bez wskazania

Jeśli podczas eksploatacji wystąpią usterki, których nie zostaną usunięte:

- ▶ Zadzwoń do biura obsługi klienta i opisać usterkę oraz podać dane urządzenia.

Usterka	Możliwa przyczyna
Moc jednostki wewnętrznej jest zbyt niska.	Ustawiono zbyt wysoką lub zbyt niską temperaturę. Filtr powietrza jest zabrudzony i trzeba go oczyścić. Niekorzystne warunki otoczenia wpływające na jednostkę wewnętrzną, np. z powodu zablokowania otworów powietrznych urządzenia, otwartych drzwi/okien lub silnych źródeł ciepła w pomieszczeniu. Cicha praca jest włączona i uniemożliwia pracę na pełnej mocy.
Jednostka wewnętrzna nie włącza się.	Jednostka wewnętrzna jest wyposażona w mechanizm ochronny przed przeciążeniem. Może zająć 3 min, aż ponowne uruchomienie jednostki wewnętrznej będzie możliwe. Baterie pilota zdalnego sterowania są wyczerpane. Zegar sterujący jest włączony.
Tryb pracy zmienia się z chłodzenia na grzanie w trybie nawiewu wentylatora.	Jednostka wewnętrzna zmienia tryb pracy w celu zapobiegania tworzenia się oblodzenia. Ustawiona temperatura została tymczasowo osiągnięta.
Jednostka wewnętrzna generuje białą mgiełkę.	W rejonach o dużej wilgotności powietrza znaczne różnice temperatur między powietrzem w pomieszczeniu a powietrzem klimatyzowanym mogą powodować tworzenie się białej mgiełki.
Jednostka wewnętrzna i jednostka zewnętrzna generują białą mgiełkę.	Jeśli po automatycznym odmrażaniu włączony jest bezpośrednio tryb grzania, wówczas ze względu na zwiększoną wilgotność powietrza może tworzyć się biała mgiełka.
Jednostka wewnętrzna i jednostka zewnętrzna generują odgłosy.	Odgłos szumienia w jednostce wewnętrznej może powstawać, jeśli kratka przepływu powietrza wraca do swojego położenia. Cichy szum podczas pracy jest zjawiskiem normalnym. Jest powodowany przepływem czynnika chłodniczego. Odgłos skrzypienia może wystąpić ze względu na rozszerzanie i kurczenie się elementów metalowych i plastikowych urządzenia podczas grzania/chłodzenia. Podczas eksploatacji jednostka zewnętrzna generuje wiele innych odgłosów, które są zjawiskiem normalnym.
Jednostka wewnętrzna i jednostka zewnętrzna wyrzuca pył.	W przypadku dłuższego wyłączenia z eksploatacji na nieprzykrytych urządzeniach może gromadzić się kurz.
Nieprzyjemny zapach podczas pracy.	Z powietrza do urządzenia mogą dostawać się nieprzyjemne zapachy, które są w urządzeniu dalej przetwarzane. Filtr powietrza może być pokryty pleśnią i trzeba go oczyścić.
Wentylator jednostki zewnętrznej nie pracuje bez przerw.	Dla zapewnienia optymalnej eksploatacji wentylator jest regulowany w różny sposób.
Praca jest nieregularna, nieprzewidywalna lub jednostka wewnętrzna nie reaguje.	Zakłócenia ze strony masztów telekomunikacyjnych lub obcych wzmacniaczy sygnału mogą mieć wpływ na jednostkę wewnętrzną. ▶ Na krótko odłączyć jednostkę wewnętrzną od zasilania elektrycznego i ponownie uruchomić.
Żaluzja regulacji kierunku nawiewu lub lamela strumienia powietrza porusza się w nieprawidłowy sposób.	Żaluzja regulacji kierunku nawiewu lub lamele strumienia powietrza została przestawiona ręcznie lub jest nieprawidłowo zamontowana. ▶ Wyłączyć jednostkę wewnętrzną i sprawdzić, czy części są prawidłowo zatrzaskowane. ▶ Włączyć jednostkę wewnętrzną.

Tab. 9

6 Ochrona środowiska i utylizacja

Ochrona środowiska to jedna z podstawowych zasad działalności grupy Bosch.

Jakość produktów, ekonomiczność i ochrona środowiska stanowią dla nas cele równorzędne. Ściśle przestrzegane są ustawy i przepisy dotyczące ochrony środowiska.

Aby chronić środowisko, wykorzystujemy najlepsze technologie i materiały, uwzględniając przy tym ich ekonomiczność.

Opakowania

Nasza firma uczestniczy w systemach przetwarzania opakowań, działających w poszczególnych krajach, które gwarantują optymalny recykling.

Wszystkie materiały stosowane w opakowaniach są przyjazne dla środowiska i mogą być ponownie przetworzone.

Zużyty sprzęt

Stare urządzenia zawierają materiały, które mogą być ponownie wykorzystane.

Moduły można łatwo odłączyć. Tworzywa sztuczne są oznakowane.

W ten sposób różne podzespoły można sortować i ponownie wykorzystać lub utylizować.

Zużyty sprzęt elektryczny i elektroniczny



Ten symbol oznacza, że produkt nie może być usunięty wraz z innymi odpadami, lecz należy go oddać do punktu zbiórki odpadów w celu przetworzenia, przejęcia, recyklingu lub utylizacji.

Ten symbol dotyczy krajów z regulacjami prawnymi dotyczącymi odpadów elektronicznych, np. "dyrektywą europejską 2012/19/WE o zużytym sprzęcie elektrycznym i elektronicznym". Takie przepisy wyznaczają warunki ramowe, obowiązujące w zakresie oddawania i recyklingu zużytego sprzętu elektronicznego w poszczególnych krajach.

Ponieważ sprzęt elektryczny może zawierać substancje niebezpieczne, należy poddawać go recyklingowi w sposób odpowiedzialny, aby dzięki temu zminimalizować ryzyko potencjalnego zagrożenia dla środowiska i zdrowia ludzi. Ponadto recykling odpadów elektronicznych przyczynia się do ochrony zasobów naturalnych.

Więcej informacji na temat przyjaznej dla środowiska utylizacji zużytego sprzętu elektrycznego i elektronicznego można uzyskać w odpowiednich urzędach lokalnych, w zakładzie utylizacji odpadów lub u sprzedawcy, u którego nabyto produkt.

Więcej informacji można znaleźć tutaj:

www.weee.bosch-thermotechnology.com/

Baterie

Baterie nie mogą być utylizowane wraz z odpadami domowymi. Zużyte baterie muszą być utylizowane zgodnie z lokalnym systemem zbiórki.

Czynnik chłodniczy R32



Urządzenie zawiera fluorowany gaz cieplarniany R32 (potencjał tworzenia efektu cieplarnianego 675¹⁾) o niskiej palności i niskiej toksyczności (A2L lub A2).

Zawarta ilość jest podana na tabliczce znamionowej na jednostce zewnętrznej.

Czynniki chłodnicze stanowią zagrożenie dla środowiska i należy je oddzielnie zbierać i utylizować.

7 Informacja o ochronie danych osobowych



My, **Robert Bosch Sp. z o.o., ul. Jutrzenki 105, 02-231 Warszawa, Polska**, przetwarzamy informacje o wyrobach i wskazówki montażowe, dane techniczne i dotyczące połączeń, komunikacji, rejestracji wyrobów i historii klientów, aby zapewnić funkcjonalność wyrobu (art. 6 § 1, ust. 1 b RODO),

wywiązać się z naszego obowiązku nadzoru nad wyrobem oraz zagwarantować bezpieczeństwo wyrobu (art. 6 § 1, ust. 1 f RODO), chronić nasze prawa w związku z kwestiami dotyczącymi gwarancji i rejestracji wyrobu (art. 6 § 1, ust. 1 f RODO) oraz analizować sposób dystrybucji naszych wyrobów i móc dostarczać zindywidualizowane informacje oraz przedstawiać odpowiednie oferty dotyczące wyrobów (art. 6 § 1, ust. 1 f RODO). Możemy korzystać z usług zewnętrznych usługodawców i/lub spółek stowarzyszonych Bosch i przesyłać im dane w celu realizacji usług dotyczących sprzedaży i marketingu, zarządzania umowami, obsługi płatności, programowania, hostingu danych i obsługi infolinii. W niektórych przypadkach, ale tylko, jeśli zagwarantowany jest odpowiedni poziom ochrony danych, dane osobowe mogą zostać przesłane odbiorcom spoza Europejskiego Obszaru Gospodarczego. Szczegółowe informacje przesyłamy na życzenie. Z naszym inspektorem ochrony danych można skontaktować się, pisząc na adres: Data Protection Officer, Information Security and Privacy (C/ISP), Robert Bosch GmbH, Postfach 30 02 20, 70442 Stuttgart, NIEMCY.

Mają Państwo prawo wyrazić w dowolnej chwili sprzeciw względem przetwarzania swoich danych osobowych na mocy art. 6 § 1, ust. 1 f RODO w związku z Państwa szczególną sytuacją oraz względem przetwarzania danych bezpośrednio w celach marketingowych. Aby skorzystać z przysługującego prawa, prosimy napisać do nas na adres **DPO@bosch.com**. Dalsze informacje można uzyskać po zeskanowaniu kodu QR

1) na podstawie załącznika I do rozporządzenia (EU) nr 517/2014 Parlamentu Europejskiego i Rady z 16 kwietnia 2014.

Índice

1	Esclarecimento dos símbolos e indicações de segurança	91
1.1	Explicação dos símbolos	91
1.2	Indicações gerais de segurança	92
1.3	Notas acerca destas instruções	93
2	Informações sobre o produto	93
2.1	Declaração de conformidade	93
2.2	Dados técnicos do comando	93
2.3	Gama de temperaturas de serviço	93
2.4	Informações sobre o gás refrigerante	93
3	Operação	94
3.1	Construção do aparelho	94
3.2	Display unidade interior	94
3.3	Visão geral do comando	94
3.4	Utilização do comando à distância	95
3.5	Definir o modo de operação principal	95
3.6	Memória da posição dos defletores de ar	95
3.7	Definir o temporizador	95
3.8	Outras funções	96
3.8.1	Definir função de oscilação	96
3.8.2	Ajustar função de condução de ar (apenas CL5000iL 4C...)	96
3.8.3	Alternar exibição e campainha de alarme (Mute Mode)	96
3.8.4	Funções de economia de energia	96
3.8.5	Função silêncio (Silent Mode)	96
3.8.6	Arrefecimento rápido/Aquecimento rápido	97
3.8.7	Auto-limpeza CL5000iU 4CC ... (I clean)	97
3.8.8	Fluxo de ar indireto (Wind avoid me)	97
3.8.9	Bloqueio de teclas	97
3.8.10	Funções operacionais estendidas	97
4	Manutenção	98
4.1	Substituir as pilhas	98
4.2	Limpeza do dispositivo e do comando	98
4.3	Limpar o filtro de ar	98
4.4	Desativação longa	98
5	Eliminação de avarias	99
5.1	Indicação de avarias (Self diagnosis function)	99
5.2	Avarias sem indicação no display	99
6	Proteção ambiental e eliminação	100
7	Aviso de Proteção de Dados	100

1 Esclarecimento dos símbolos e indicações de segurança

1.1 Explicação dos símbolos

Indicações de aviso

Nas indicações de aviso as palavras de aviso indicam o tipo e a gravidade das consequências caso as medidas de prevenção do perigo não sejam respeitadas.

As seguintes palavras de aviso estão definidas e podem ser utilizadas no presente documento:

 **PERIGO**
PERIGO significa que vão ocorrer danos pessoais graves a fatais.





 **AVISO**
AVISO significa que podem ocorrer lesões corporais graves a fatais.

 **CUIDADO**
CUIDADO significa que podem ocorrer lesões corporais ligeiras a médias.

INDICAÇÃO
INDICAÇÃO significa que podem ocorrer danos materiais.

Informações importantes

 As informações importantes sem perigo para pessoas ou bens são assinaladas com o símbolo de informação indicado.

Símbolo	Significado
	Alerta de substâncias inflamáveis: O refrigerante R32 neste produto é um gás de baixa inflamabilidade e baixa toxicidade (A2L ou A2).
	Usar luvas de proteção durante os trabalhos de instalação e manutenção.
	A manutenção deve ser realizada por uma pessoa qualificada, seguindo as instruções de manutenção.
	Siga as instruções de operação durante a operação.

Tab. 1

1.2 Indicações gerais de segurança

⚠️ Indicações para grupo-alvo

Este manual de instruções destina-se aos utilizadores do sistema de ar condicionado. As instruções de todos os manuais devem ser respeitadas. A não observância destas instruções pode provocar danos materiais, lesões corporais e perigo de morte.

- ▶ Leia e guarde as instruções de operação de todos os componentes do sistema antes da operação.
- ▶ Ter em atenção as indicações de segurança e de aviso.

⚠️ Utilização conforme as disposições

A unidade interior destina-se à instalação no interior do edifício com ligação a uma unidade exterior e outros componentes do sistema, por ex., regulações.

A unidade exterior destina-se à instalação no exterior do edifício com ligação a uma ou várias unidades interiores e outros componentes do sistema, por ex., regulações.

Qualquer outro tipo de utilização é considerado incorreto. Não é assumida qualquer responsabilidade por danos resultantes de um uso inadequado.

Para instalação em locais especiais (garagem subterrânea, salas técnicas, varanda ou qualquer área semiaberta):

- ▶ Considere primeiro os requisitos para o local de instalação na documentação técnica.

⚠️ Perigos gerais do refrigerante

- ▶ Este aparelho está carregado com refrigerante. O gás refrigerante pode produzir gases tóxicos quando entra em contacto com o fogo.
- ▶ Faça com que o sistema seja inspecionado e reparado regularmente por uma empresa especializada autorizada.
- ▶ Se houver suspeita de fuga de refrigerante, ventile bem a sala e notifique um especialista autorizado.

⚠️ Modificações e reparações

Alterações inadequadas no aparelho de ar condicionado podem causar ferimentos e/ou danos materiais.

- ▶ Os trabalhos apenas podem ser efetuados por uma empresa especializada autorizada.
- ▶ Não faça alterações na unidade exterior, na unidade interior ou noutras partes do ar condicionado.
- ▶ Desconecte o ar condicionado da fonte de alimentação antes de qualquer trabalho de manutenção.

⚠️ Instruções para o manuseio do sistema

O uso inadequado do ar condicionado pode afetar a sua saúde.

- ▶ Não exponha o corpo diretamente ao fluxo de ar durante muito tempo.
- ▶ Para bebés, crianças, idosos, pessoas acamadas ou com deficiência, é importante garantir que a temperatura ambiente seja adequada para as pessoas na sala.
- ▶ Nunca insira objetos no dispositivo uma vez que se pode magoar.

O manuseio inadequado do dispositivo pode levar a uma redução no desempenho e até a danos no dispositivo e nas pessoas.

- ▶ Não bloqueie as entradas e saídas de ar dos dispositivos.
- ▶ Feche portas e janelas durante a operação.
- ▶ Proteja a unidade interior contra a entrada de água.
- ▶ Verifique regularmente o suporte de montagem da unidade exterior quanto a desgaste e ajuste.
- ▶ Não coloque peso sobre a unidade exterior, por exemplo, objetos ou pessoas.
- ▶ Mantenha o mínimo de poeira, vapores e humidade no local onde está instalada a unidade interior.
- ▶ Não use gases inflamáveis perto dos dispositivos como por exemplo latas de spray.
- ▶ Se houver algo errado com o ar condicionado (por exemplo, cheiro a queimado, cabo danificado), pare a operação imediatamente e desconecte a fonte de alimentação.

⚠️ Segurança de aparelhos com ligação elétrica para utilização doméstica e fins semelhantes

Para evitar perigos devido a aparelhos elétricos são válidas, de acordo com EN 60335-1, as seguintes especificações:

“Esta instalação pode ser utilizada por crianças a partir dos 8 anos, assim como por pessoas com capacidades físicas, sensoriais ou mentais limitadas ou falta de experiência e conhecimentos, caso sejam monitorizadas ou tenham recebido instruções acerca de como utilizar a instalação de forma segura e compreendam os perigos daí resultantes. As crianças não podem brincar com o aparelho. A limpeza e a manutenção pelo operador não podem ser efetuadas por crianças sem monitorização.”

“Caso o cabo de ligação à rede seja danificado deve ser substituído pelo fabricante, pelo seu serviço de apoio ao cliente ou uma pessoa com qualificação idêntica para evitar perigos.”

1.3 Notas acerca destas instruções

Pode encontrar imagens no fim deste manual. O texto contém referências às imagens.

Dependendo do modelo, os produtos podem diferir do que é mostrado nestas instruções.

2 Informações sobre o produto

2.1 Declaração de conformidade

Este produto corresponde na construção e funcionamento aos requisitos europeus e nacionais.

CE Com a identificação CE é esclarecida a conformidade do produto com todas prescrições legais UE aplicáveis que preveem a colocação desta identificação.

O texto completo da declaração de conformidade UE encontra-se disponível na internet: www.junkers-bosch.pt.

2.4 Informações sobre o gás refrigerante

Esta instalação **contém gás fluorado com efeito de estufa** como gás refrigerante. A unidade está fechada hermeticamente. Os seguintes dados sobre o gás refrigerante correspondem aos requisitos definidos pelas normas UE n.º 517/2014 sobre gás fluorado com efeito de estufa.

2.2 Dados técnicos do comando

Alimentação elétrica	2 AAA baterias
Alcance do sinal	8 m
Temperatura ambiente permitida	16... 30 °C

Tab. 2 Dados técnicos do comando

2.3 Gama de temperaturas de serviço

	Temperatura ambiente	Temperatura exterior
Arrefecimento	16 ... 32 °C	-15... 50 °C
Aquecer	0 ... 30 °C	-15... 24 °C
Desumidificação	10... 32 °C	

Tab. 3



O dispositivo de proteção integrado pode bloquear o funcionamento do aparelho caso as temperaturas estejam fora da gama acima indicada.



Se a humidade do ar for superior a 80 %, pode formar-se condensação na insuflação de ar. Para evitá-lo, abra ao máximo os defletores verticais (verticalmente ao chão) e ajuste uma potência mais alta do ventilador.



Indicação para o utilizador: Quando o seu instalador reabastecer gás de refrigeração, este deve indicar a quantidade de carga adicional, assim como a quantidade total do gás de refrigeração na tabela seguinte.

Tipo de produto	Potência nominal de arrefecimento [kW]	Potência nominal de aquecimento [kW]	Tipo de gás refrigerante	Potencial de aquecimento global (GWP) [kg Co ₂ equ.]	Equivalente CO ₂ -do primeiro enchimento	Primeira quantidade de carga [kg]	Quantidade de carga adicional para comprimento do tubo L ¹⁾ [g/m]	Quantidade de carga total durante o arranque [kg]
CL5000L 35 E	3,52	3,81	R32	675	0,49	0,72	12	
CL5000L 53 E	5,28	5,57	R32	675	0,78	1,15	12	
CL5000L 70 E	7,03	7,62	R32	675	1,01	1,5	12	
CL5000L 88 E	8,79	9,38	R32	675	1,35	2,0	24	
CL5000L 105 E	10,55	11,72	R32	675	1,62	2,4	24	
CL5000L 105 E-3	10,55	11,72	R32	675	1,62	2,4	24	
CL5000L 125 E	12,02	13,48	R32	675	1,89	2,8	24	
CL5000L 140 E-3	14,07	16,12	R32	675	1,96	2,9	24	
CL5000L 160 E-3	15,24	18,17	R32	675	2,03	3,0	24	

1) Comprimento total do tubo L em metros (se L > 5 m de uma via ODU para IDU).

Tab. 4 F-Gás

3 Operação

3.1 Construção do aparelho

Vista geral da unidade interior

Legenda da fig. 1:

- [1] Bomba de condensados
(para escoar condensados da unidade interior)
- [2] Mangueira de condensados
- [3] Display
- [4] Grelha de admissão de ar
- [5] Admissão de ar
- [6] Evacuação do ar

3.2 Display unidade interior

CL5000iU 4CC ...

Legenda da fig. 2:

- [1] Apresentação LED
- [2] Receptor de sinal infravermelho
- [3] Indicador de funcionamento
- [4] Indicação do temporizador
- [5] Operação manual
- [6] Indicador de pré-aquecimento e descongelação
- [7] Alarme luminoso



Com a tecla para funcionamento manual, os modos de funcionamento podem ser selecionados na sequência de modo **automático**, modo de **arrefecimento manual** e **desativação**.

Tecla de Operação manual

Modo de funcionamento	Indicação	Indicação do visor
Funcionamento automático	O indicador de funcionamento acende	Modo de arrefecimento e aquecimento: temperatura definida Ventilação: temperatura ambiente
Modo arrefecimento manual	O indicador de funcionamento pisca	Após 30 minutos de arrefecimento forçado com ventilação forte, o sistema muda automaticamente para o modo automático. Durante o arrefecimento forçado, o controlo remoto é desativado.
Corte	Todas as indicações estão desligadas	Quando o visor está desligado, a unidade interior desliga-se e o controlo remoto é novamente ativado.

Tab. 5 Indicações do display

CL5000iL 4C ...

Legenda da fig. 3:

- [1] Alarme luminoso
- [2] Conexão WLAN¹⁾ ativo
- [3] Indicador de pré-aquecimento e descongelação
- [4] Indicador de funcionamento
- [5] Indicação do temporizador
- [6] Apresentação LED
- [7] Aparelho de aquecimento elétrico

1) Só é possível com um gateway IP como acessório.

3.3 Visão geral do comando

Botões do comando

















→ Fig. 4 e 5



Item	Premir a tecla	Função
1		Ligar/desligar.
	Modo	Ajustar o modo de funcionamento.
		Modo economia
2	SET	Selecionar funções operacionais avançadas.
	OK	Confirmar seleção.
		Definir o temporizador.
		Aumentar a temperatura.
		Diminuir a temperatura.
3		Velocidade do ventilador
	Swing	Definir a função de oscilação.
		O fluxo de ar indireto está ativo (Wind avoid me).
	Turbo	Arrefecimento rápido/Aquecimento rápido
	LED	Ligar e desligar o visor da unidade interior e aviso sonoro (Mute Mode).
	Limpar	Apenas CL5000iU 4CC ...: Auto-limpeza (I clean)
	Vane	Apenas CL5000iL 4C ...: selecionar ajuste dos defletores de ar.

Tab. 6 Botões do comando

Visor do comando

→ Fig. 6

Item	Símbolo	Explicação
1		Infográfico: a auto-limpeza está ativa (I clean).
		Função de operação: a função de ar Modo noturno está ativada.
		Função de operação: a função Seguir está ativa (Follow Me); medição de temperatura no comando remoto.
		Infográfico: função de comando sem fio
		Infográfico: estado das pilhas
2		Modo de operação: modo automático
		Modo de operação: modo de arrefecimento
		Modo de operação: modo desumidificação
		Modo de operação: modo de aquecimento
		Modo de operação: modo ventilação
3		Exibição de valor: por defeito, exibe a temperatura definida, a velocidade do ventilador ou (se o temporizador estiver ativado) a configuração do temporizador.
		Infográfico: indicador de transmissão; acende quando o comando remoto envia um sinal para a unidade interior.
		Infográfico: a função de economia de energia está ativa.
		Infográfico: a função de economia de energia está ativa.
		Infográfico: a função temporizador ligar/desligar o está ativa.
		Infográfico: a função silêncio está ativa (Silent Mode).
		Exibição de valor: mostra o nível atual do ventilador. Existem vários níveis (barras) e a configuração AUTO para regulação automática.

Item	Símbolo	Explicação
4		Infográfico: a função automática de oscilação vertical está ativada (para cima/baixo). Apresentação alternativa da posição atual da lamela da abertura de ventilação horizontal.
		Infográfico: o arrefecimento rápido/aquecimento rápido está ativo.

Tab. 7 Símbolos no visor

3.4 Utilização do comando à distância

O alcance do sinal é de 8 m. Objetos no caminho ou o uso de certas lâmpadas fluorescentes na mesma sala podem afetar a transmissão do sinal.

- ▶ Aponte o comando para a janela de recepção de sinal do dispositivo e pressione o botão desejado.
O dispositivo emite um sinal sonoro quando recebe um sinal.

INDICAÇÃO

O funcionamento correto do comando pode ser prejudicado permanentemente.

- ▶ Não exponha o comando à luz solar direta.
- ▶ Não deixe o comando perto de um aquecedor.
- ▶ Proteja o comando contra humidade e choques.

3.5 Definir o modo de operação principal

Ligar e desligar o aparelho

- ▶ Pressione o botão  para ligar ou desligar o dispositivo.
O aparelho inicia no modo de operação definido ou desliga-se. Para proteger o aparelho, este só pode ser ligado novamente após algum tempo.

Os ajustes também podem ser feitos quando o aparelho está desligado. O dispositivo guarda as configurações, mesmo em caso de falta de energia.





Depois de desligado, o aparelho permanece em modo férias. A tecnologia inteligente on-off permite o modo automático de poupança de energia em modo férias (1 W standby).



Após uma falha de alimentação elétrica, o aparelho reinicia automaticamente. Isto pode levar a discrepâncias entre as exibições, que são automaticamente resolvidas durante a operação.

Funcionamento automático





O modo automático do aparelho alterna automaticamente, dependendo da temperatura ajustada, entre o modo de aquecimento, de arrefecimento, de ventilação e de desumidificação.

- ▶ Pressione a tecla **Mode** repetidamente até  aparecer no visor.
- ▶ Defina a temperatura desejada usando os botões  e .





A velocidade do ventilador não pode ser definida no modo automático.

Modo de arrefecimento

- ▶ Pressione a tecla **Mode** repetidamente até  aparecer no visor.
- ▶ Pressione o botão  repetidamente até que a velocidade de ventilação desejada seja atingida.
- ▶ Defina a temperatura desejada usando os botões  e .



Modo ventilação

- ▶ Pressione a tecla **Mode** repetidamente até  aparecer no visor.
- ▶ Pressione o botão  repetidamente até atingir o nível de ventilação desejado. Pode seleccionar **AUTO** para o controlo automático.



A temperatura não pode ser definida ou exibida no modo ventilação.





Modo desumidificação

- ▶ Pressione a tecla **Mode** repetidamente até  aparecer no visor.
- ▶ Defina a temperatura desejada com os botões  e .



A velocidade do ventilador não pode ser definida no modo de desumidificação.

Modo de aquecimento

- ▶ Pressione o botão **Mode** até  aparecer no visor.
- ▶ Defina a temperatura desejada com os botões  e .
- ▶ Pressione o botão  repetidamente até que a velocidade de ventilação desejada seja atingida.



Se a temperatura exterior for muito baixa, a capacidade de aquecimento do sistema de ar condicionado pode não ser suficiente. Recomendamos adicionar geradores de calor adicionais.

3.6 Memória da posição dos defletores de ar

Quando o aparelho reinicia após uma falha de alimentação, os defletores de ar voltam automaticamente à sua última posição definida. O botão **Operação manual** na unidade interior repõe o ajuste do defletor de ar.







O ângulo dos defletores horizontais não deve ser demasiado pequeno, caso contrário podem formar-se condensados e pingar para dentro do aparelho.





3.7 Definir o temporizador

Os temporizadores de ativação e desativação podem ser definidos de 0 a 24 horas, durante as primeiras 10 horas com um incremento de 30 minutos e, em seguida, com um incremento de 1 hora. O temporizador é cancelado definindo 0 horas.

Definir temporizador de ativação

- ▶ Pressione o botão  repetidamente até o símbolo  aparecer.
- ▶ Pressione o botão  ou  para definir o tempo desejado.
A configuração é aceite após um curto período de tempo.

Definir o temporizador de desativação

- ▶ Pressione o botão  repetidamente até o símbolo  aparecer.
- ▶ Pressione o botão  ou  para definir o tempo desejado.
A configuração é aceite após um curto período de tempo.

Cancelar temporizador

- ▶ Use o botão  para seleccionar o temporizador apropriado.
- ▶ Defina 0,0 horas.
O temporizador para após um curto período de tempo.

Combinar temporizadores

Os dois temporizadores podem ser configurados em simultâneo. Cada temporizador pode ser programado para ser ativado antes do outro.

- ▶ Ligar e desligar o temporizador.
As configurações são combinadas automaticamente.

Hora atual	13:00 horas
Configuração do temporizador de ativação	4,0 h
Configuração do temporizador de desativação	8,5 h
Hora de ativação	17:00 horas
Hora de desativação	21:30 horas

Tab. 8 Exemplo



Os temporizadores de ativação e desativação não podem ser programados para operar o dispositivo com temperaturas diferentes ou outras configurações.

3.8 Outras funções

3.8.1 Definir função de oscilação

INDICAÇÃO

Se a lamela da abertura de ventilação permanecer na posição mais baixa por um longo período de tempo durante o modo arrefecimento, poderá vazar condensação. O ajuste manual da lamela da abertura de ventilação pode conduzir a avarias.

- ▶ Usar apenas o controlo remoto para ajustar a lamela da abertura de ventilação.

Oscilação vertical automática (para cima/baixo)

- ▶ Pressionar o botão **Swing** repetidamente até o símbolo  aparecer.
- ▶ Para finalizar a oscilação vertical automática: pressione o botão **Swing** novamente.

Posição de limpeza

A lamela da abertura de ventilação pode ser movida para uma posição especial para facilitar a limpeza (dependendo do modelo).

- ▶ Com o dispositivo desligado, pressione continuamente os botões **Mode** e **Swing** simultaneamente durante um segundo.
- ▶ Para sair da posição de limpeza: pressione continuamente os dois botões novamente.

3.8.2 Ajustar função de condução de ar (apenas CL5000iL 4C ...)

- ▶ Pressionar o botão **Vane** até o defletor de ar pretendido ser selecionado.

O configuração muda na seguinte sequência:

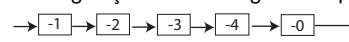

-0 indica que os 4 defletores de ar da abertura de ventilação estão selecionados.

3.8.3 Alternar exibição e campainha de alarme (Mute Mode)

- ▶ Para ligar ou desligar o visor na unidade interior e a campainha de alarme: premir o botão **LED**.
- ▶ Para exibir a temperatura atual da sala: mantenha o botão **LED** pressionado durante 5 segundos.
- ▶ Para exibir a temperatura definida: manter pressionado o botão **LED** durante mais 5 segundos.

3.8.4 Funções de economia de energia



As funções de economia de energia só podem ser selecionadas no modo de arrefecimento.

O dispositivo possui as seguintes funções de economia de energia:

- **ECO**: Operação com velocidade do ventilador **AUTO** e temperatura definida de pelo menos 24 °C
 - **GEAR** (75%): Reduzir o consumo de eletricidade em 25%
 - **GEAR** (50%): Reduzir o consumo de eletricidade em 50%
 - Nenhum dos símbolos acima: operação normal
- ▶ Para ativar uma função de economia de energia, pressione o botão  repetidamente até que a função desejada seja exibida.



A função **ECO** define automaticamente 24 °C se a temperatura definida anteriormente for mais baixa. A função desliga assim que a temperatura cai abaixo de 24 °C.

3.8.5 Função silêncio (Silent Mode)

Esta função reduz o ruído da unidade interior e exterior durante a operação. É particularmente vantajoso se tiver que ter em consideração os seus vizinhos à noite.

- ▶ Pressione o botão  durante 2 segundos durante a operação.

Concluir função:

- ▶ Pressione o botão  novamente durante 2 segundos.

-ou-

- ▶ Pressione o botão , botão **Mode**, botão **Turbo** ou botão **Clean**.



Durante a operação silenciosa da unidade exterior, o desempenho de arrefecimento/aquecimento pode não ser alcançado devido à operação de baixa frequência do compressor.

3.8.6 Arrefecimento rápido/Aquecimento rápido

No caso de arrefecimento rápido/aquecimento rápido, a unidade interior opera no máximo para aquecer ou arrefecer a divisão rapidamente.

- ▶ Arrefecimento rápido: ligue o modo de arrefecimento e pressione o botão **Turbo**.
- ▶ Aquecimento rápido: ligue o modo de aquecimento e pressione o botão **Turbo**.

Concluir função:

- ▶ Pressione o botão **Turbo** novamente.

3.8.7 Auto-limpeza CL5000iU 4CC ... (I clean)

O dispositivo tem uma função de auto-limpeza do evaporador. A auto-limpeza esfria o evaporador. Depois, tudo é rapidamente descongelado e seco com ar quente. O pó, bolor e graxa são removidos pelo dreno de condensados.

- ▶ Para ativar a auto-limpeza: pressione o botão **Clean**.
O visor da unidade interna mostra **CL** durante a auto-limpeza. A auto-limpeza termina automaticamente após 20 a 45 minutos.



Modelo de auto-limpeza CL5000iL 4C ...: Ver capítulo
→ Autolimpeza, (CL5000iL 4C ...), página 97.

3.8.8 Fluxo de ar indireto (Wind avoid me)

- ▶ Para ativar o fluxo de ar indireto: pressionar o botão .

Esta função evita que o fluxo de ar flua direto para o corpo.



A função está disponível apenas nos modos de arrefecimento, desumidificação e ventilação.

3.8.9 Bloqueio de teclas

CL5000iU 4CC ...

Os botões no comando podem ser bloqueados com o bloqueio de teclas.

- ▶ Para ativar/desativar o bloqueio de teclas: pressione o botão **Clean** e o botão **Turbo** simultaneamente durante 5 segundos.
Quando o bloqueio de teclas é ativado, o visor mostra o símbolo .



CL5000iL 4C ...

Os botões no comando podem ser bloqueados com o bloqueio de teclas.

- ▶ Para ativar/desativar o bloqueio de teclas: pressionar o botão **Vane** e o botão **Turbo** simultaneamente durante 5 segundos.
Quando o bloqueio de teclas é ativado, o visor mostra o símbolo .

3.8.10 Funções operacionais estendidas





CL5000iU 4CC ...

- ▶ Pressione o botão **Set**.
- ▶ Selecione a função com o botão **Set** ou os botões **^**, **v**.
 -  = Modo noturno
 -  = Função Seguir
 -  = Função de comando sem fio
- ▶ Confirme a seleção com o botão **OK**.

Concluir função:

- ▶ Repita as etapas acima.

CL5000iL 4C ...

- ▶ Pressione o botão **Set**.
- ▶ Selecione a função com o botão **Set** ou os botões **^**, **v**.
 -  = Auto-limpeza
 -  = Modo noturno
 -  = Função Seguir
 -  = Função de comando sem fio
- ▶ Confirme a seleção com o botão **OK**.

Concluir função:

- ▶ Repita as etapas acima.

Autolimpeza (CL5000iL 4C ...)

O dispositivo tem uma função de auto-limpeza do evaporador. A auto-limpeza congela poeira, mofo e gordura. Depois, tudo é rapidamente descongelado e seco com ar quente.

Modo noturno

Esta função é usada para economizar energia durante os períodos de descanso. Após uma hora, o dispositivo aquece ou arrefece com menos força. Para fazer isso, a temperatura definida é alterada por 1 °C. Após duas horas, a temperatura definida muda por mais 1 °C. Depois disso, permanece a nova temperatura.



A função não está disponível no modo de desumidificação e no modo de ventilação.

Função Seguir (Follow Me)

Esta função ativa o comando para medir a temperatura no local atual a cada 3 - minutos. A unidade interior agora é controlada dependendo desses valores medidos.



A função está disponível apenas nos modos de arrefecimento, aquecimento e automático.

Função de comando sem fios

Esta função é usada para estabelecer uma conexão via WLAN.



É necessário WLAN um gateway IP embutido (opcional acessório) para poder conectar-se.

INDICAÇÃO

Para a instalação TWIN, um gateway IP é suficiente para a unidade master. Não é necessária nenhuma porta de entrada para a unidade slave.

4 Manutenção



CUIDADO

Risco de choque elétrico ou peças móveis

- ▶ Desconecte a fonte de alimentação antes de todos os trabalhos de manutenção.
- ▶ Somente as etapas de manutenção não listadas aqui são realizadas por uma empresa especializada autorizada.

4.1 Substituir as pilhas

Precisa de 2 pilhas AAA. A utilização de pilhas recarregáveis não é recomendado.

- ▶ Retire a tampa do compartimento das pilhas (→ imagem 7).
- ▶ Coloque pilhas novas e preste atenção à polaridade correta.
- ▶ Volte a colocar a tampa do compartimento das pilhas.

4.2 Limpeza do dispositivo e do comando

INDICAÇÃO

Danos no dispositivo devido a limpeza inadequada!

- ▶ Não borrife ou derrame água diretamente sobre o dispositivo.
 - ▶ Não use água quente, pó de limpeza ou solventes fortes.
-
- ▶ Limpe a unidade interior e o comando com um pano macio para limpeza.
 - ▶ A unidade exterior deve ser limpa apenas por uma empresa especialista autorizada.

4.3 Limpar o filtro de ar

INDICAÇÃO

O filtro de ar pode deformar-se sob a luz direta do sol.

- ▶ Não exponha os filtros de ar à luz solar direta.

Verificar os filtros de ar de a cada 2 semanas e limpá-los, se necessário. Sempre limpo antes e depois de uma desativação prolongada.

- ▶ Abrir a grelha de admissão de ar (→ fig. 3).
- ▶ Retirar os filtros de ar.
- ▶ Limpar o filtro de ar com um aspirador ou com água morna e um detergente suave, enxaguar e secar à sombra.



Ao limpar o filtro com água, o exterior da grelha de entrada de ar deve estar virado para baixo e afastado do jato de água, ao limpar com um aspirador deve estar virado para cima e em direção ao aspirador.

4.4 Desativação longa

Antes da desativação:

- ▶ Limpar o filtro de ar.
- ▶ Ative a auto-limpeza da unidade interior com o botão **Clean**.
- ▶ Após a auto-limpeza, ligue o ventilador até que a unidade interior esteja seca.
- ▶ Desligue a unidade interior e desconecte-a da fonte de alimentação.
- ▶ Retire as pilhas do comando.
- ▶ Proteja os dispositivos contra poeira.

5 Eliminação de avarias

5.1 Indicação de avarias (Self diagnosis function)

Se ocorrer uma avaria durante a operação, os LEDs irão piscar por um longo período de tempo ou o display exibirá um código de avaria (por exemplo EH 02).

Se ocorrer uma avaria por mais de 10 minutos:

- ▶ Desconecte a alimentação elétrica por um curto período de tempo e ligue a unidade interior novamente.

Caso não seja possível eliminar uma avaria:

- ▶ Ligue para o atendimento ao cliente e forneça o código de avaria e os dados do aparelho.

5.2 Avarias sem indicação no display

Se ocorrerem avarias durante a operação que não podem ser eliminadas:

- ▶ Ligue para o atendimento ao cliente e relate o mau funcionamento e os dados do dispositivo.

Avaria	Causa possível
O desempenho da unidade interior é muito fraco.	Temperatura ajustada muito alta ou muito baixa.
	O filtro de ar está sujo e precisa de ser limpo.
	Influência ambiente desfavorável na unidade interior, por exemplo devido a obstáculos à frente das aberturas de ar dos dispositivos, devido a portas/janelas abertas na sala ou devido a fortes fontes de calor na sala.
	A função silêncio está ativada e impede o uso de toda a potência.
A unidade interior não liga.	A unidade interior possui um mecanismo de proteção contra sobrecarga. Pode levar 3 minutos para reiniciar a unidade interior.
	As pilhas do comando estão gastas.
	O temporizador está ligado.
O modo de funcionamento muda de arrefecimento ou aquecimento para modo de ventilação.	A unidade interior altera o modo de operação para evitar a formação de gelo.
	A temperatura definida foi atingida por enquanto.
A unidade interior cria névoa branca.	Em regiões húmidas, uma grande diferença de temperatura entre o ar interior e o ar condicionado pode causar névoa branca.
A unidade interior e exterior criam névoa branca.	Se a operação de aquecimento começar imediatamente após a descongelação automática, poderá surgir névoa branca devido ao aumento da humidade.
A unidade interior e exterior fazem barulho.	Pode ocorrer um ruído estridente na unidade interior quando o defletor de ar comuta a sua posição.
	Um chiado silencioso durante a operação é normal. É causado pelo fluxo do refrigerante.
	Um som estridente pode ocorrer porque as partes de metal e plástico do dispositivo se expandem ou contraem durante o aquecimento/arrefecimento.
	A unidade exterior faz vários outros ruídos normais durante a operação.
A unidade interior ou exterior emite poeira.	Durante períodos mais longos de desativação, pode acumular poeira nos dispositivos se eles não estiverem cobertos.
Mau cheiro durante a operação.	Maus cheiros do ar podem entrar no dispositivo e espalhar-se.
	O filtro de ar pode estar com mofo e precisa de ser limpo.
O ventilador da unidade exterior não funciona continuamente.	O ventilador é regulado de maneira diferente para uma operação ideal.
A operação é irregular ou imprevisível ou a unidade interior não está a responder.	A interferência de torres de rede móvel ou outros amplificadores de sinal pode afetar a unidade interior. ▶ Desconecte a unidade interior da fonte de alimentação por um curto período de tempo e reinicie.
O defletor de ar ou a lamela da abertura de ventilação não está a mover-se corretamente.	O defletor de ar ou as lamelas da abertura de ventilação foram ajustadas manualmente ou não foram instaladas corretamente.
	▶ Desligue a unidade interior e verifique se os componentes estão encaixados corretamente.
	▶ Ligue a unidade interior.

Tab. 9

6 Proteção ambiental e eliminação

Proteção do meio ambiente é um princípio empresarial do Grupo Bosch. Qualidade dos produtos, rentabilidade e proteção do meio ambiente são objetivos com igual importância. As leis e decretos relativos à proteção do meio ambiente são seguidas à risca.

Para a proteção do meio ambiente são empregados, sob considerações económicas, as mais avançadas técnicas e os melhores materiais.

Embalagem

No que diz respeito à embalagem, participamos nos sistemas de reciclagem vigentes no país, para assegurar uma reciclagem otimizada. Todos os materiais de embalagem utilizados são ecológicos e recicláveis.

Aparelho usado

Aparelhos obsoletos contêm materiais que podem ser reutilizados. Os módulos podem ser facilmente separados e os plásticos são identificados. Desta maneira, poderão ser separados em diferentes grupos e posteriormente enviados a uma reciclagem ou eliminados.

Aparelhos elétricos e eletrónicos em fim de vida



Este símbolo significa que o produto não pode ser eliminado com outros resíduos, mas tem de ser levado para os pontos de recolha de resíduos para tratamento, recolha, reciclagem e eliminação.

O símbolo é válido para países que possuem diretivas relativas a resíduos eletrónicos, por ex., "Diretiva da União Europeia 2012/19/CE sobre aparelhos elétricos e eletrónicos em fim de vida". Estas disposições definem o quadro regulamentador da diretiva válido para o retorno e reciclagem de aparelhos eletrónicos usados em cada país.

Os aparelhos eletrónicos que podem conter substâncias perigosas têm de ser reciclados de forma responsável para minimizar os possíveis danos ao meio ambiente e perigos para a saúde das pessoas. Para esse efeito, a reciclagem de resíduos eletrónicos contribui para a preservação de recursos naturais.

Para obter mais informações sobre a eliminação ecologicamente segura de aparelhos elétricos e eletrónicos usados, contacte as entidades responsáveis do local, a empresa de eliminação de resíduos ou distribuidor no qual comprou o produto.

Pode encontrar mais informações aqui:
www.weee.bosch-thermotechnology.com/

Baterias

As baterias não devem ser descartadas no lixo doméstico. As baterias gastas devem ser descartadas nos sistemas de recolha locais.

Refrigerante R32



O aparelho contém gases fluorados com efeito de estufa R32 (potencial de aquecimento global 675¹⁾) com inflamabilidade e toxicidade reduzidas (A2L ou A2).

A quantidade contida é indicada na placa de identificação da unidade exterior.

Os refrigerantes são um perigo para o meio ambiente e devem ser recolhidos e descartados separadamente.

7 Aviso de Proteção de Dados



Nós, **Bosch Termotecnologia, S.A., com sede em Av. Infante D. Henrique Lotes 2E-3E, 1800-220 Lisboa, Portugal**, tratamos informações de produto e de instalação, dados técnicos e de ligação, dados de comunicação, dados de registo do produto e de histórico do cliente com vista a fornecer a funcionalidade do produto

(art.º 6 §1.1 b do RGPD), para cumprir o nosso dever de vigilância do produto e por motivos de segurança e proteção do produto (art.º 6 §1.1 f do RGPD), para salvaguardar os nossos direitos relacionados com questões no âmbito da garantia e do registo do produto (art.º 6 §1.1 f do RGPD), bem como para analisar a distribuição dos nossos produtos e para fornecer informações e ofertas individualizadas relacionadas com o produto (art.º 6 §1.1 f do RGPD). Para fornecer serviços, tais como vendas e marketing, gestão de contratos, gestão de pagamentos, programação, alojamento de dados e serviços de linhas diretas, podemos solicitar e transferir dados a fornecedores de serviços externos e/ou empresas filiais da Bosch. Em alguns casos, mas apenas se for garantida a proteção adequada dos dados, os dados pessoais poderão ser transferidos para destinatários localizados fora do Espaço Económico Europeu. São fornecidas informações adicionais mediante pedido. Pode contactar o nosso Encarregado da Proteção de Dados em: Data Protection Officer, Information Security and Privacy (C/ISP), Robert Bosch GmbH, Postfach 30 02 20, 70442 Stuttgart, ALEMANHA.

Tem o direito de objeção ao tratamento dos seus dados pessoais em qualquer momento, com base no art.º 6 §1.1 f do RGPD por motivos relacionados com a sua situação específica ou se os seus dados forem usados para fins de marketing direto. Para exercer os seus direitos, contacte-nos através de privacy.ttpo@bosch.com. Para obter mais informações, siga o código QR.

1) com base no anexo I do Regulamento (UE) nº 517/2014 do Parlamento e do Conselho Europeu, de 16 de abril de 2014.

Cuprins

1	Explicarea simbolurilor și instrucțiuni de siguranță	101
1.1	Explicarea simbolurilor	101
1.2	Instrucțiuni generale de siguranță	102
1.3	Indicații referitoare la aceste instrucțiuni	103
2	Date despre produs	103
2.1	Declarație de conformitate	103
2.2	Date tehnice telecomandă	103
2.3	Intervalul de temperaturi de funcționare	103
2.4	Date referitoare la agentul frigorific	103
3	Utilizare	104
3.1	Prezentare generală aparat	104
3.2	Display-ul unității interioare	104
3.3	Privire de ansamblu asupra telecomenzii	104
3.4	Utilizarea telecomenzii	105
3.5	Setarea regimului de funcționare principal	105
3.6	Dispozitiv de memorare a poziției lamelelor pentru fanta de ventilație	105
3.7	Setarea temporizatorului	105
3.8	Alte funcții	106
3.8.1	Reglarea funcției de oscilație	106
3.8.2	Setarea funcției de ghidare a aerului (numai CL5000iL 4C...)	106
3.8.3	Comutarea afișajului și a dispozitivului de alarmă (Mute Mode)	106
3.8.4	Funcția de economisire a energiei	106
3.8.5	Reducerea zgomotului (Silent Mode)	106
3.8.6	Răcire rapidă/Încălzire rapidă	106
3.8.7	Curățare automată CL5000iU 4CC... (I clean)	106
3.8.8	Flux de aer indirect (Wind avoid me)	107
3.8.9	Blocarea tastelor	107
3.8.10	Funcții de utilizare avansate	107
4	Întreținere	108
4.1	Înlocuirea bateriilor	108
4.2	Curățarea aparatului și telecomanda	108
4.3	Curățarea filtrului de aer	108
4.4	Scoaterea din funcțiune pe o perioadă îndelungată	108
5	Remediarea defecțiunilor	109
5.1	Defecțiuni cu afișaj (Self diagnosis function)	109
5.2	Defecțiuni fără afișaj	109
6	Protecția mediului și eliminarea ca deșeu	110
7	Notificare privind protecția datelor	110

1 Explicarea simbolurilor și instrucțiuni de siguranță
1.1 Explicarea simbolurilor
Indicații de avertizare

În indicațiile de avertizare există cuvinte de semnalare, care indică tipul și gravitatea consecințelor care pot apărea dacă nu se respectă măsurile pentru evitarea pericolului.

Următoarele cuvinte de semnalare sunt definite și pot fi întâlnite în prezentul document:

PERICOL

PERICOL înseamnă că pot rezulta vătămări personale grave până la vătămări care pun în pericol viața.

AVERTIZARE

AVERTIZARE înseamnă că pot rezulta daune personale grave până la daune care pun în pericol viața.

PRECAUȚIE





PRECAUȚIE înseamnă că pot rezulta vătămări corporale ușoare până la vătămări corporale grave.

ATENȚIE

ATENȚIE înseamnă că pot rezulta daune materiale.

Informații importante

Informațiile importante fără pericole pentru persoane și bunuri sunt marcate prin simbolul afișat Info.

Simbol	Semnificație
	Avertizare cu privire la materialele inflamabile: Agentul frigorific R32 din acest produs este un gaz cu inflamabilitate redusă și toxicitate redusă (A2L sau A2).
	Purtați mănuși de protecție în timpul lucrărilor de instalare și întreținere.
	Întreținerea trebuie să fie realizată de o persoană calificată, respectând indicațiile din instrucțiunile de întreținere.
	Respectați indicațiile din instrucțiunile de utilizare în timpul procesului de utilizare.

Tab. 1

1.2 Instrucțiuni generale de siguranță

⚠️ Indicații privind grupul țintă

Aceste instrucțiuni de utilizare sunt adresate utilizatorului instalației de aer condiționat. Trebuie respectate indicațiile din toate instrucțiunile relevante pentru instalație. Nerespectarea poate conduce la daune materiale și/sau daune personale și pericol de moarte.

- ▶ Citiți instrucțiunile de utilizare ale tuturor componentelor instalației înainte de utilizare și păstrați-le.
- ▶ Țineți cont de indicațiile de siguranță și de avertizare.

⚠️ Utilizarea conform destinației

Unitatea interioară este adecvată pentru instalarea în interiorul clădirii și conectarea cu o unitate exterioară și alte componente ale sistemului, de ex. reglatoare.

Unitatea exterioară este adecvată pentru instalarea la exteriorul clădirii și conectarea la una sau mai multe unități interioare și alte componente ale sistemului, de ex. reglatoare.

Orice altă utilizare nu este conformă destinației. Utilizarea neconformă cu destinația și daunele rezultate în urma acesteia nu sunt acoperite de garanție.

Pentru instalarea în locuri speciale (garaje subterane, săli de mașini, balcoane sau spații semi-deschise):

- ▶ Respectați în primul rând cerințele privind locul de instalare din documentația tehnică.

⚠️ Pericole generale din cauza agentului frigorific

- ▶ Acest aparat este umplut cu agent frigorific. Agentul frigorific sub formă de gaz poate forma gaze toxice la contactul cu focul.
- ▶ Dispuneți efectuarea periodică a verificărilor și lucrărilor de inspecție și întreținere la instalație de către o firmă de specialitate autorizată.
- ▶ Dacă suspectați existența unor scurgeri de agent frigorific, aerisiți temeinic încăperea și notificați o firmă de specialitate autorizată.

⚠️ Modificări și reparații

Modificările necorespunzătoare efectuate asupra instalației de aer condiționat pot provoca vătămarea persoanelor și/sau daune materiale.

- ▶ Lucrările se vor efectua numai de către o firmă de specialitate autorizată.
- ▶ Nu efectuați modificări la nivelul unității exterioare, unității interioare sau al altor piese ale instalației de aer condiționat.

- ▶ Înainte de orice lucrări de întreținere, decuplați instalația de aer condiționat de la alimentarea cu energie electrică.

⚠️ Indicații privind manipularea instalației

Utilizarea incorectă a instalației de aer condiționat vă poate afecta sănătatea.

- ▶ Nu expuneți corpul la acțiunea directă a curentului de aer pentru o perioadă îndelungată.
- ▶ Pentru sugari, copii, persoane în vârstă, persoane imobilizate la pat sau persoane cu dizabilități, asigurați-vă că temperatura încăperii este adecvată persoanelor care se află în aceasta.
- ▶ Nu introduceți obiecte în aparat, acest lucru poate duce la vătămări.

Manipularea necorespunzătoare a aparatului poate duce la diminuarea puterii sau chiar la deteriorarea aparatului sau vătămarea persoanelor.

- ▶ Nu blocați calea de intrare a aerului și calea de ieșire a aerului de la nivelul aparatului.
- ▶ Închideți ușile și ferestrele în timpul utilizării.
- ▶ Protejați unitatea interioară împotriva pătrunderii apei.
- ▶ Verificați cadrul de montaj ale unității exterioare în mod regulat în privința uzurii și fixării corespunzătoare.
- ▶ Nu aplicați greutate pe unitatea exterioară, de ex. prin așezarea obiectelor sau persoanelor.
- ▶ Mențineți un nivel minim de praf, vapori și umiditate în încăperea de amplasare a unității interioare.
- ▶ Nu utilizați gaze inflamabile în apropierea aparatului, de ex. din tuburi de aerosoli.
- ▶ Atunci când ceva pare în neregulă la nivelul aparatului de aer condiționat (de ex. miroase a ars, un cablu este defect), încetați imediat utilizarea și decuplați alimentarea cu energie electrică.

⚠️ Siguranța aparatelor electrice pentru uz casnic și similar

Pentru a evita punerea în pericol prin aparate electrice se impun următoarele indicații conforme cu EN 60335-1:

„Acest aparat poate fi utilizat de copii cu vârsta de peste 8 ani, precum și de persoane cu o capacitate fizică, senzorială sau mintală redusă, sau cu lipsă de experiență și de cunoștințe dacă sunt supravegheate sau dacă au fost informate cu privire la utilizarea în siguranță a aparatului și înțeleg pericolele care pot rezulta. Copiii nu trebuie să se joace cu aparatul. Curățarea și lucrările de întreținere destinate utilizatorului nu trebuie efectuate de copii nesupravegheați.“

„Dacă se deteriorează cablul de conectare la rețea, acesta trebuie înlocuit de către serviciul pentru clienți ori de către o persoană calificată, pentru a se evita punerea în pericol.“

1.3 Indicații referitoare la aceste instrucțiuni

Figurile pot fi găsite la sfârșitul acestor instrucțiuni. Textul conține referințe la figuri.

În funcție de model, produsele pot fi diferite de reprezentarea din aceste instrucțiuni.

2 Date despre produs

2.1 Declarație de conformitate

Acest produs corespunde în construcția și comportamentul său de funcționare cerințelor europene și naționale.

CE Prin intermediul marcatului CE este declarată conformitatea produsului cu toate prescripțiile legale UE aplicabile, prevăzute la nivelul marcatului.

Textul complet al declarației de conformitate este disponibil pe Internet: www.bosch-climate.ro.

2.4 Date referitoare la agentul frigorific

Acest aparat **conține, ca agent frigorific, gaze fluorurate cu efect de seră**. Unitatea este închisă ermetic. Următoarele date referitoare la agentul frigorific corespund cerințelor regulamentului UE nr. 517/2014 privind gazele fluorurate cu efect de seră.

2.2 Date tehnice telecomandă

Alimentarea cu tensiune	2 baterii AAA
Raza semnalului	8 m
Temperatură ambientală admisă	16... 30 °C

Tab. 2 Date tehnice telecomandă

2.3 Intervalul de temperaturi de funcționare

	Temperatura încăperii	Temperatura exterioară
răcire	16 ... 32 °C	-15... 50 °C
Încălzire	0 ... 30 °C	-15... 24 °C
Dezumidificare	10... 32 °C	

Tab. 3



Dispozitivul de protecție montat poate bloca funcționarea aparatului la temperaturi în afara celor din intervalul definit mai sus.



În cazul în care umiditatea aerului depășește 80 %, se poate forma condens la nivelul orificiului de evacuare a aerului. Pentru a evita acest lucru, deschideți cât mai mult posibil clapetele de ventilație verticale (vertical față de sol) și setați ventilatorul la treapta cea mai ridicată de putere.



Indicație pentru utilizator: atunci când instalatorul dumneavoastră completează agentul frigorific, acesta înregistrează capacitatea de umplere suplimentară, cât și cantitatea totală a agentului frigorific în următorul tabel.

Tip de produs	Putere nominală răcire [kW]	Putere nominală încălzire [kW]	Tip agent frigorific	Potențial de încălzire globală (GWP) [kg Co ₂ echivalent]	Echivalent al valorii de CO ₂ pentru umplerea inițială	Cantitate inițială de alimentare [kg]	Capacitate suplimentară de alimentare pentru lungimea țevii L ¹⁾ [g/m]	Cantitate totală de alimentare la punerea în funcțiune [kg]
CL5000L 35 E	3,52	3,81	R32	675	0,49	0,72	12	
CL5000L 53 E	5,28	5,57	R32	675	0,78	1,15	12	
CL5000L 70 E	7,03	7,62	R32	675	1,01	1,5	12	
CL5000L 88 E	8,79	9,38	R32	675	1,35	2,0	24	
CL5000L 105 E	10,55	11,72	R32	675	1,62	2,4	24	
CL5000L 105 E-3	10,55	11,72	R32	675	1,62	2,4	24	
CL5000L 125 E	12,02	13,48	R32	675	1,89	2,8	24	
CL5000L 140 E-3	14,07	16,12	R32	675	1,96	2,9	24	
CL5000L 160 E-3	15,24	18,17	R32	675	2,03	3,0	24	

1) Lungime totală a țevii L în metri (atunci când L > 5 m traseul între ODU și IDU este simplu).

Tab. 4 Gaz F

3 Utilizare

3.1 Prezentare generală aparat

Privire de ansamblu asupra unității interioare

Legendă la Fig. 1:

- [1] Pompă de condensat
(pentru evacuarea condensatului din unitatea internă)
- [2] Furtun pentru condensat
- [3] Ecran
- [4] Grilaj de admisie a aerului
- [5] Admisie aer
- [6] Evacuarea aerului

3.2 Display-ul unității interioare

CL5000iU 4CC ...

Legendă pentru Fig. 2:

- [1] Afișaj LED
- [2] Receptor de semnal infraroșu
- [3] Indicator de funcționare
- [4] Indicator temporizator
- [5] Regim manual
- [6] Indicator de preîncălzire și dezghețare
- [7] Lumină de alarmă



Cu ajutorul tastei Regim manual pot fi selectate regimurile de funcționare în ordinea **Regim automat de funcționare, Regim de răcire manual și Deconectare.**

Tasta regim manual

Regim de funcționare	Afișaj	Afișaj pe ecran
Regim automat de funcționare	Indicatorul de funcționare luminează	Regim de răcire și regim de încălzire: temperatura de referință Regim ventilator: temperatura încăperii
Regim de răcire manual	Indicatorul de funcționare luminează intermitent	După 30 de minute de răcire forțată în cazul unei ventilări puternice, sistemul comută automat la regimul automat de funcționare. În timpul răcirii forțate, telecomanda este dezactivată.
Deconectare	Toate indicatoarele sunt dezactivate	Dacă afișajul este dezactivat, unitatea interioară se oprește, iar telecomanda este activată din nou.

Tab. 5 Indicatoarele unității de afișare

CL5000iL 4C ...

Legendă pentru Fig. 3:

- [1] Lumină de alarmă
- [2] Conexiune WLAN¹⁾ activ
- [3] Indicator de preîncălzire și dezghețare
- [4] Indicator de funcționare
- [5] Indicator temporizator
- [6] Afișaj LED
- [7] Echipament de încălzire electric

1) Posibil doar cu portal IP ca accesoriu.

3.3 Privire de ansamblu asupra telecomenzii

Tastele telecomenzii

→ Fig. 4 și 5

Poz.	Apăsăți tasta	Funcție
1		Pornire/oprire.
	Mode	Setați regimul de funcționare.
		Regim economic
2	SET	Selectați funcții de utilizare avansate.
	OK	Confirmați opțiunea.
		Setați temporizatorul.
		Creșteți temperatura.
		Reduceți temperatura.
3		Treaptă ventilator
	Swing	Reglați funcția de oscilație.
		Fluxul de aer indirect este activ (Wind avoid me).
	Turbo	Răcire rapidă/Încălzire rapidă
	LED	Activați și dezactivați display-ul unității interioare și dispozitivul de alarmă (Mute Mode).
	Clean	Numai CL5000iU 4CC ...: curățare automată (I clean)
	Vane	Numai CL5000iL 4C ...: selectați setarea lamelelor pentru fanta de ventilație.

Tab. 6 Tastele telecomenzii

Afișajul telecomenzii

→ Fig. 6

Poz.	Simbol	Explicație	
1		Element grafic informativ: curățarea automată este activă (I clean).	
		Funcție de utilizare: regimul de noapte este activ.	
		Funcție de utilizare: funcția de urmărire este activă (Follow Me); măsurarea temperaturii la telecomandă.	
		Element grafic informativ: funcție de comandă fără fir	
		Element grafic informativ: Stare baterie	
	2		Regim de funcționare: Regim automat de funcționare
		Regim de funcționare: Regim de răcire	
		Regim de funcționare: Regim de dezumidificare	
		Regim de funcționare: Regim de încălzire	
		Regim de funcționare: Regim de ventilație	
3			Afișaj de valori: afișează în mod standard temperatura setată, viteza ventilatorului sau (în cazul temporizatorului activ) setarea temporizatorului.
			Element grafic informativ: indicatorul de transmitere luminează atunci când telecomanda trimite un semnal către unitatea interioară.
		Element grafic informativ: Funcția de economisire a energiei este activă.	
		Element grafic informativ: Funcția de economisire a energiei este activă.	
		Element grafic informativ: Temporizatorul de pornire/oprire este activ.	
		Element grafic informativ: reducerea zgomotului este activă (Silent Mode).	
		Afișaj de valori: Afișează treapta actuală a ventilatorului. Există mai multe trepte de putere (bare) și setarea AUTO pentru reglare automată.	

Poz.	Simbol	Explicație
4		Element grafic informativ: funcția automată de oscilație verticală este activă (sus/jos). Indicator alternativ al poziției actuale al lamelei orizontale pentru fantă de ventilație.
		Element grafic informativ: Răcirea rapidă/Încălzirea rapidă este activă.

Tab. 7 Simboluri afișate pe display

3.4 Utilizarea telecomenzii

Raza semnalului este de 8 m. Transmiterea semnalului poate fi afectată de obiectele care se află în calea semnalului sau de utilizarea în aceeași încăpere a anumitor lămpi fluorescente.

- ▶ Îndreptați telecomanda către fereastra de recepționare a semnalului a aparatului și apăsați tasta dorită. Aparatul emite un sunet la recepționarea semnalului.

ATENȚIE

Funcționarea ireproșabilă a telecomenzii poate fi afectată permanent.

- ▶ Nu expuneți telecomanda la acțiunea directă a razelor soarelui.
- ▶ Nu lăsați telecomanda în apropierea unui sistem de încălzire.
- ▶ Protejați telecomanda de umiditate și impacturi.

3.5 Setarea regimului de funcționare principal

Conectarea/deconectarea aparatului

- ▶ Apăsați tasta pentru a porni sau opri aparatul. Aparatul pornește sau se oprește în regimul de funcționare setat. Pentru protejarea aparatului, repornirea este posibilă numai după un anumit timp.

Pot fi realizate setări și în stare oprită. Aparatul salvează setările și în caz de întrerupere a curentului.



După oprire, aparatul rămâne în regimul de operare standby. Tehnologia inteligentă de pornire/oprire facilitează un mod automat de economisire a energiei în regimul de operare standby (1 W standby).



După o întrerupere a curentului, aparatul repornește automat. Acest lucru poate duce la contradicții între indicatoare, care se remediază automat în timpul funcționării.

Regim automat de funcționare

În regimul automat de funcționare, aparatul comută automat între regimul de încălzire, răcire, ventilație și dezumidificare, în funcție de temperatura setată.

- ▶ Apăsați repetat tasta **Mode** până când este afișat pe display.
- ▶ Setări temperatura dorită cu tastele și .



În regimul automat de funcționare nu pot fi setate treptele ventilatorului.

Regim de răcire

- ▶ Apăsați repetat tasta **Mode** până când este afișat pe display.
- ▶ Apăsați repetat tasta până când este atinsă viteza dorită a ventilatorului.
- ▶ Setări temperatura dorită cu tastele și .

Regim de ventilație

- ▶ Apăsați repetat tasta **Mode** până când este afișat pe display.
- ▶ Apăsați repetat tasta până când este atinsă treapta dorită a ventilatorului. Pentru reglarea automată se poate selecta **AUTO**.



În regimul de ventilație, temperatura nu poate fi setată sau afișată.

Regim de dezumidificare

- ▶ Apăsați repetat tasta **Mode** până când este afișat pe display.
- ▶ Setări temperatura dorită cu tastele și .



În regimul de dezumidificare, treapta ventilatorului nu poate fi setată.

Regim de încălzire

- ▶ Apăsați tasta **Mode** până când este afișat pe display.
- ▶ Setări temperatura dorită cu tastele și .
- ▶ Apăsați repetat tasta până când este atinsă viteza dorită a ventilatorului.



La temperaturi exterioare foarte scăzute, puterea de încălzire a instalației de aer condiționat nu este suficientă. Recomandăm utilizarea unui generator termic suplimentar.

3.6 Dispozitiv de memorare a poziției lamelelor pentru fanta de ventilație

Dacă aparatul este repornit după o întrerupere a curentului, lamelele pentru fanta de ventilație revin automat la ultima lor poziție setată. Cu ajutorul tastei **Regim manual** de la unitatea interioară este resetată setarea lamelelor pentru fanta de ventilație.



Unghiul lamelelor orizontale pentru fanta de ventilație nu trebuie să fie setat la o valoare prea mică, deoarece se poate forma condensat, care poate pătrunde în aparat prin picurare.

3.7 Setarea temporizatorului

Temporizatorul de pornire și oprire poate fi setat de la 0 la 24 de ore, cu intervale de 30 de minute pentru primele 10 ore și apoi cu intervale de 1 oră. Prin setarea la 0 ore, temporizatorul este oprit.

Setarea temporizatorului de pornire

- ▶ Apăsați repetat tasta până când este afișat simbolul .
- ▶ Apăsați sau pentru a seta timpul dorit. După scurt timp, setarea va fi preluată.

Setarea temporizatorului de oprire

- ▶ Apăsați repetat tasta până când este afișat simbolul .
- ▶ Apăsați sau pentru a seta timpul dorit. După scurt timp, setarea va fi preluată.

Oprirea temporizatorului

- ▶ Selectați temporizatorul corespunzător cu tasta .
- ▶ Setări 0.0 ore. După un scurt timp, temporizatorul este oprit.

Combinarea temporizatorului

Ambele temporizatoare pot fi setate în același timp. Fiecare temporizator poate fi programat astfel încât să fie activat înaintea celuilalt.

- ▶ Setează temporizatorul de pornire și de oprire. Setările sunt combinate automat.

Ora actuală	ora 13:00
Setare temporizator de pornire	4,0 h
Setare temporizator de oprire	8,5 h
Timp de comutare	ora 17:00
Timp de oprire	ora 21:30

Tab. 8 Exemplu



Temporizatoarele de pornire și de oprire nu pot fi programate astfel încât aparatul să fie utilizat cu temperaturi diferite sau cu alte setări.

3.8 Alte funcții

3.8.1 Reglarea funcției de oscilație

ATENȚIE

Atunci când lamela pentru fantă de ventilație rămâne în poziție inferioară o durată lungă de timp, în regimul de răcire, poate apărea condens. Deplasarea verticală manuală a lamelei pentru fantă de ventilație poate duce la defecțiuni.

- ▶ Pentru deplasarea lamelei pentru fantă de ventilație utilizați doar telecomanda.

Oscilație automată verticală (sus/jos)

- ▶ Apăsăți repetat tasta **Swing** până când este afișat simbolul .
- ▶ Pentru a opri oscilația verticală automată: apăsați din nou pe tasta **Swing**.

Poziția de curățare

Pentru facilitarea curățării, lamelele pentru fante de ventilație pot fi aduse într-o anumită poziție (în funcție de model).

- ▶ Apăsăți simultan tastele **Mode** și **Swing** timp de o secundă, atunci când aparatul este oprit.
- ▶ Pentru a părăsi poziția de curățare: Țineți apăsată din nou ambele taste.

3.8.2 Setarea funcției de ghidare a aerului (numai CL5000iL 4C ...)

- ▶ Apăsăți tasta **Vane** până când este selectată fanta de ventilație dorită.

Setarea comută la următoarea ordine:

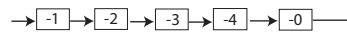

-0 indică faptul că sunt selectate toate cele 4 fante de ventilație.

3.8.3 Comutarea afișajului și a dispozitivului de alarmă (Mute Mode)

- ▶ Pentru a porni sau opri afișajul de la nivelul unității interioare și dispozitivul de alarmă: apăsați tasta **LED**.
- ▶ Pentru a afișa temperatura actuală a încăperii: Țineți apăsată tasta **LED** timp de 5 secunde.
- ▶ Pentru a afișa temperatura setată: țineți apăsată tasta **LED** încă 5 secunde.

3.8.4 Funcția de economisire a energiei



Funcțiile de economisire a energiei pot fi selectate doar în regimul de răcire.

La nivelul aparatului pot fi selectate următoarele funcții de economisire a energiei:

- **ECO**: Utilizare cu treapta de ventilator **AUTO** și cu o temperatură setată de minim 24 °C
 - **GEAR** (75 %): reduceți consumul de curent la 25 %
 - **GEAR** (50 %): reduceți consumul de curent la 50 %
 - Niciunul dintre simbolurile de mai sus: Utilizare normală
- ▶ Pentru a activa funcția de economisire a energiei, apăsați repetat tasta  până când este afișată funcția dorită.



Funcția **ECO** setează automat temperatura de 24 °C atunci când temperatura setată anterior este mai mică. Funcția se oprește imediat ce temperatura scade sub 24 °C.

3.8.5 Reducerea zgomotului (Silent Mode)

Această funcție reduce zgomotul unității interioare și exterioare în timpul utilizării. Această funcție este utilă noaptea, pentru a nu deranja vecinii.

- ▶ În timpul funcționării, apăsați tasta  timp de 2 secunde.

Oprirea funcției:

- ▶ Apăsăți din nou tasta  timp de 2 secunde.

-sau-

- ▶ Apăsăți tasta , tasta **Mode**, tasta **Turbo** sau tasta **Clean**.



În timpul regimului silențios, este posibil ca unitatea exterioară să nu poată atinge puterea de răcire/încălzire din cauza regimului de funcționare cu frecvență joasă al compresorului.

3.8.6 Răcire rapidă/Încălzire rapidă

În cazul răcirii rapide/încălzirii rapide, unitatea interioară funcționează cu putere maximă pentru a încălzi sau răci repede încăperea.

- ▶ Răcire rapidă: Porniți regimul de răcire și apăsați tasta **Turbo**.
- ▶ Încălzire rapidă: Porniți regimul de încălzire și apăsați tasta **Turbo**.

Oprirea funcției:

- ▶ Apăsăți din nou tasta **Turbo**.

3.8.7 Curățare automată CL5000iU 4CC ... (I clean)

Aparatul dispune de o funcție pentru curățarea automată a vaporizatorului. Curățarea automată îngheață vaporizatorul. Apoi totul este dezghețat rapid și uscat cu aer cald. Praful, mușgaiul și unsoarea sunt îndepărtate prin evacuarea condensului.

- ▶ Pentru activarea curățării automate: apăsați tasta **Clean**.

În timpul curățării automate, display-ul unității interioare afișează **CL**. După 20 până la 45 de minute, procesul de curățare este oprit automat.



Curățare automată tip CL5000iL 4C ...: vezi Capitolul
→ Curățare automată (, CL5000iL 4C ...), pagina 107.

3.8.8 Flux de aer indirect (Wind avoid me)

- ▶ Pentru a activa fluxul de aer indirect: apăsați tasta .

Această funcție împiedică îndreptarea curentului de aer direct către corp.



Funcția este disponibilă doar în regimul de răcire, în regimul de dezumidificare și în regimul de ventilație.

3.8.9 Blocarea tastelor

CL5000iU 4CC ...

Cu ajutorul funcției de blocare a tastelor pot fi blocate tastele telecomenzii.

- ▶ Pentru a activa/dezactiva funcția de blocare a tastelor: Apăsați simultan tasta **Clean** și tasta **Turbo** timp de 5 secunde. Atunci când este activată funcția de blocare a tastelor, display-ul afișează simbolul .



CL5000iL 4C ...

Cu ajutorul funcției de blocare a tastelor pot fi blocate tastele telecomenzii.

- ▶ Pentru a activa/dezactiva funcția de blocare a tastelor: Apăsați simultan tasta **Vane** și tasta **Turbo** timp de 5 secunde. Atunci când este activată funcția de blocare a tastelor, display-ul afișează simbolul .

3.8.10 Funcții de utilizare avansate





CL5000iU 4CC ...

- ▶ Apăsați tasta **Set**.
- ▶ Selectați funcția cu tasta **Set** sau tastele **^**, **v**.
 -  = Regim de noapte
 -  = Funcția de urmărire
 -  = Funcție de comandă fără fir
- ▶ Confirmați selecția cu tasta **OK**.

Oprirea funcției:

- ▶ Repetați pașii de mai sus.

CL5000iL 4C ...

- ▶ Apăsați tasta **Set**.
- ▶ Selectați funcția cu tasta **Set** sau tastele **^**, **v**.
 -  = Curățare automată
 -  = Regim de noapte
 -  = Funcția de urmărire
 -  = Funcție de comandă fără fir
- ▶ Confirmați selecția cu tasta **OK**.

Oprirea funcției:

- ▶ Repetați pașii de mai sus.

Curățare automată (, CL5000iL 4C ...)

Aparatul dispune de o funcție pentru curățarea automată a vaporizatorului. Curățarea automată îngheață praful, mușgaiul și unsoarea. Apoi totul este dezghețat rapid și uscat cu aer cald.

Regim de noapte

Această funcție servește la economisirea de energie în timpul de inactivitate. După o oră, aparatul se încălzește sau se răcește foarte mult. De aceea, temperatura setată este modificată cu 1 °C. După două ore, temperatura setată se schimbă cu încă 1 °C. Apoi este menținută noua temperatură.



Funcția nu este disponibilă în regimul de dezumidificare și în regimul de ventilație.

Funcția de urmărire (Follow Me)

Această funcție activează telecomanda în locul de amplasare actual pentru măsurarea temperaturii la - intervale de 3 minute. Unitatea interioară este acum controlată în funcție de aceste valori de măsurare.



Funcția este disponibilă doar în regimul de răcire, regimul de încălzire și regimul automat de funcționare.

Funcție de comandă fără fir

Această funcție servește la realizarea conexiunii prin WLAN.



Pentru conexiunea cu WLAN este necesar un portal IP integrat (accessorii opționale).

ATENȚIE

Pentru instalația TWIN este suficient un portal IP pentru unitatea master. Pentru unitatea slave nu este necesar un portal.

4 Întreținere



PRECAUȚIE

Pericol de electrocutare sau din cauza pieselor mobile

- ▶ Înainte de orice lucrări de întreținere, întrerupeți alimentarea cu energie electrică.
- ▶ Pașii de întreținere care nu sunt descriși aici pot fi efectuați doar de către o firmă de specialitate autorizată.

4.1 Înlocuirea bateriilor

Aveți nevoie de 2 baterii AAA. Nu este recomandată utilizarea bateriilor reîncărcabile.

- ▶ Îndepărtați capacul compartimentului pentru baterii (→ Fig. 7).
- ▶ Introduceți bateriile noi și respectați polaritatea.
- ▶ Montați din nou capacul compartimentului pentru baterii.

4.2 Curățarea aparatului și telecomanda

ATENȚIE

Daune la nivelul aparatului din cauza curățării necorespunzătoare!

- ▶ Nu stropiți direct cu apă sau nu turnați apă peste aparat.
- ▶ Nu utilizați apă fierbinte, praf de curățare sau dizolvanți puternici.
- ▶ Ștergeți unitatea interioară și telecomanda cu o lavetă moale pentru a le curăța.
- ▶ Dispuneți curățarea unității exterioare numai de către o firmă de specialitate autorizată.

4.3 Curățarea filtrului de aer

ATENȚIE

Filtrul de aer se poate deforma sub acțiunea directă a razelor soarelui.

- ▶ Nu expuneți filtrul de aer la acțiunea directă a razelor soarelui.

Verificați filtrul de aer la fiecare 2 săptămâni și dacă este necesar, curățați-l. Curățați întotdeauna înainte și după scoaterea din funcțiune pe o perioadă îndelungată.

- ▶ Deschideți grilajul de admisie a aerului (→ Fig. 3).
- ▶ Scoateți filtrul de aer.
- ▶ Curățați filtrul de aer cu aspiratorul sau cu apă caldă și un agent de curățare delicat, clătiți-l și lăsați-l să se usuce la umbră.



Dacă filtrul este curățat cu apă, partea exterioară a grilajului de admisie a aerului trebuie să fie orientată în jos, în sens opus jetului de apă; în cazul curățării cu aspiratorul, aceasta trebuie să fie orientată în sus, către aspirator.

4.4 Scoaterea din funcțiune pe o perioadă îndelungată

Înainte de scoaterea din funcțiune pe o perioadă îndelungată:

- ▶ Curățați filtrul de aer.
- ▶ Activați curățarea automată a unității interioare cu tasta **Clean**.
- ▶ După curățarea automată, activați regimul de ventilație până când unitatea interioară este uscată.
- ▶ Opriiți unitatea interioară și decuplați-o de la alimentarea cu energie electrică.
- ▶ Scoateți bateriile din telecomandă.
- ▶ Protejați aparatul împotriva depunerilor de praf.

5 Remedierea defecțiunilor

5.1 Defecțiuni cu afișaj (Self diagnosis function)

Dacă apare o defecțiune în timpul utilizării, LED-urile iluminează intermitent pentru o perioadă îndelungată sau afișajul indică un cod de defecțiune (de ex. EH 02).

Atunci când o defecțiune durează mai mult de 10 minute:

- ▶ Întrerupeți alimentarea cu energie electrică pentru un scurt timp și porniți din nou unitatea interioară.

Dacă nu puteți remedia un deranjament:

- ▶ Contactați serviciul de relații cu clienții și comunicați codul de defecțiune, precum și datele aparatului.

5.2 Defecțiuni fără afișaj

Atunci când apar defecțiuni în timpul utilizării, care nu pot fi remediate:

- ▶ Contactați serviciul de relații cu clienții și comunicați defecțiunea și datele aparatului.

Defecțiune	CAUZĂ POSIBILĂ
Puterea unității interioare este prea mică.	Temperatura este setată la o valoare prea mare sau prea mică.
	Filtrul de aer este murdar și trebuie să fie curățat.
	Influențe negative ale mediului înconjurător asupra unității interioare, de ex. obstacole în dreptul orificiilor de aer ale aparatului, uși/ferestre deschise în încăpere sau surse de căldură puternice în încăpere.
	Regimul de funcționare silențios este activ și împiedică utilizarea întregii puteri.
Unitatea interioară nu pornește.	Unitatea interioară are un mecanism de protecție împotriva suprasarcinii. Poate dura până la 3 minute înainte ca repornirea unității interioare să fie posibilă.
	Bateriile telecomenzii sunt goale.
	Temporizatorul este pornit.
Regimul de funcționare este comutat de la răcire sau încălzire la regimul de ventilație.	Unitatea interioară schimbă regimul de funcționare pentru a evita formarea de gheață. Temperatura setată a fost deja atinsă.
Unitatea interioară produce vapori albi.	În regiuni umede, o diferență de temperatură mare între aerul din încăpere și aerul condiționat poate provoca apariția unor vapori albi.
Unitatea interioară și unitatea externă produc vapori albi.	Atunci când regimul de încălzire este activat direct după dezghețarea automată, datorită umidității ridicate a aerului pot fi produși vapori albi.
Unitatea interioară și unitatea externă produc zgomote.	Poate fi auzit un foșnet din unitatea interioară, atunci când grilajul pentru curentul de aer și-a schimbat poziția.
	Un ușor zgomot suierător în timpul utilizării este normal. Acesta este produs de curgerea agentului frigorific.
	Poate fi produs un scârțâit de piesele din metal și plastic ale aparatului care se extind sau se contractă la încălzire/răcire.
	Unitatea externă emite diverse alte zgomote în timpul utilizării, care sunt normale.
Unitatea interioară sau unitatea externă degajă praf.	În cazul unor perioade lungi de scoatere din funcțiune, dacă aparatul nu este acoperit, se poate acumula praf în acesta.
Miros neplăcut în timpul utilizării.	Mirosurile neplăcute din aer pot pătrunde în aparat și apoi pot fi propagate.
	Filtrul de aer poate fi mușcat și trebuie curățat.
Ventilatorul unității externe nu funcționează continuu.	Pentru o utilizare optimă, sunt necesare reglări diferite ale ventilatorului.
Aparatul funcționează neregulat sau în mod imprevizibil sau unitatea interioară nu reacționează.	Interferențe din partea turnurilor radio de telefonie mobilă sau amplificatoarelor de semnal externe pot afecta unitatea interioară. ▶ Decuplați unitatea interioară de la alimentarea cu energie electrică pentru o scurtă perioadă de timp și apoi reporniți-o.
Tabla de ghidare a aerului sau lamela pentru fanta de ventilație nu se deplasează corect.	Tabla de ghidare a aerului sau lamelele pentru fante de ventilație au fost deplasate manual sau nu sunt montate corect. ▶ Opriți unitatea interioară și verificați dacă piesele sunt montate corect. ▶ Porniți unitatea interioară.

Tab. 9

6 Protecția mediului și eliminarea ca deșeu

Protecția mediului este unul dintre principiile fundamentale ale grupului Bosch.

Pentru noi, calitatea produselor, rentabilitatea și protecția mediului, ca obiective, au aceeași prioritate. Legile și prescripțiile privind protecția mediului sunt respectate în mod riguros.

Pentru a proteja mediul, utilizăm cele mai bune tehnologii și materiale ținând cont și de punctele de vedere economice.

Ambalaj

În ceea ce privește ambalajul, participăm la sistemele de valorificare specifice fiecărei țări, care garantează o reciclare optimă.

Toate ambalajele utilizate sunt nepoluante și reutilizabile.

Deșuri de echipamente

Aparatele uzate conțin materiale de valoare, ce pot fi revalorificate. Grupele constructive sunt ușor de demontat. Materialele plastice sunt marcate. În acest fel diversele grupe constructive pot fi sortate și reutilizate sau reciclate.

Deșuri de echipamente electrice și electronice



Acest simbol indică faptul că produsul nu trebuie eliminat împreună cu alte deșuri, ci trebuie dus la un centru de colectare a deșurilor în scopul tratării, colectării, reciclării și eliminării ca deșeu.

Simbolul este valabil pentru țări cu reglementări privind deșeurile electronice, de ex. "Directiva europeană 2012/19/CE privind deșeurile de echipamente electrice și electronice". Aceste prevederi definesc condițiile-cadru valabile pentru returnarea și reciclarea deșeurilor de echipamente electronice în țările individuale.

Deoarece aparatele electronice pot conține substanțe nocive, acestea trebuie reciclate în mod responsabil, pentru a minimiza posibilele daune aduse mediului și posibilele pericole pentru sănătatea oamenilor. De asemenea, reciclarea deșeurilor electronice contribuie la conservarea resurselor naturale.

Pentru mai multe informații privind eliminarea ecologică a deșeurilor de echipamente electrice și electronice, adresați-vă autorităților locale competente, firmelor de eliminare a deșeurilor sau comerciantului de la care ați achiziționat produsul.

Pentru mai multe informații, accesați:
www.veee.bosch-thermotechnology.com/

Bateriile

Bateriile nu trebuie eliminate împreună cu gunoiul menajer. Bateriile uzate trebuie eliminate prin intermediul sistemelor de colectare locale.

Agent frigorific R32



Aparatul conține gaz fluorurate cu efect de seră R32 (Potențial de gaz cu efect de seră 675¹⁾) cu inflamabilitate redusă și toxicitate redusă (A2L sau A2).

Cantitatea conținută este specificată pe plăcuța de identificare a unității exterioare.

Agentul frigorific reprezintă un pericol pentru mediu și trebuie să fie colectat separat și eliminat ca deșeu.

7 Notificare privind protecția datelor



La **Robert Bosch S.R.L., Departamentul Termotehnică, Str. Horia Măcelariu 30-34, 013937 București, Romania**, prelucram informații privind produsele și instalațiile, date tehnice și date de conectare, date de comunicare, date privind

înregistrarea produselor și istoricul clienților pentru a asigura funcționalitatea produselor (art. 6, alin. (1), lit. b) din RGPD), în vederea îndeplinirii obligației noastre de supraveghere a produselor și din motive de siguranță a produselor și de securitate (art. 6, alin. (1), lit. f) din RGPD), pentru asigurarea și apărarea drepturilor noastre în legătură cu întrebările referitoare la garanția și înregistrarea produsului (art. 6, alin. (1), lit. f) din RGPD) și pentru a analiza distribuția produselor noastre și a furniza informații și oferte personalizate privind produsul (art. 6, alin. (1), lit. f) din RGPD). Pentru a furniza servicii, precum servicii de vânzări și marketing, management-ul contractelor, gestionarea plăților, servicii de programare, găzduirea de date și servicii call center, putem încredința și transmite datele către furnizori de servicii externi și/sau întreprinderi afiliate firmei Bosch. În anumite cazuri și numai dacă se asigură o protecție corespunzătoare a datelor, datele cu caracter personal pot fi transmise unor destinatari din afara Spațiului Economic European. Mai multe informații pot fi furnizate la cerere. Puteți contacta responsabilul nostru cu protecția datelor la adresa: Ofițer Responsabil cu Protecția Datelor, Confidențialitatea și Securitatea Informației (C/ISP), Robert Bosch GmbH, cod poștal 30 02 20, 70442 Stuttgart, GERMANIA.

Aveți dreptul de a vă opune în orice moment prelucrării datelor dumneavoastră cu caracter personal în baza art. 6, alin. (1), lit. f) din RGPD din motive legate de situația dumneavoastră particulară sau în scopuri de marketing direct. Pentru a vă exercita drepturile, vă rugăm să ne contactați la adresa DPO@bosch.com. Pentru mai multe informații, scanați codul QR.

1) în baza Anexei I a Ordonanței (UE) nr. 517/2014 a Parlamentului și Consiliului European din 16 aprilie 2014.

Përmbajtja

1	Shpjegimi i simboleve dhe udhëzimet e sigurisë	111
1.1	Shpjegimi i simboleve	111
1.2	Këshilla të përgjithshme sigurie	112
1.3	Shënimet në këtë manual	113
2	Të dhëna për produktin	113
2.1	Deklarata e konformitetit	113
2.2	Të dhënat teknike të telekomandës	113
2.3	Diapazoni i temperaturave	113
2.4	Informacion për freonin	113
3	Përdorimi	114
3.1	Përmbledhje e pajisjes	114
3.2	Ekrani i njësies së brendshme	114
3.3	Përmbledhje e telekomandës	114
3.4	Përdorimi i telekomandës	115
3.5	Caktimi i modalitetit kryesor të punës	115
3.6	Memoria e pozicionit të fletëve ajërdrejtuese	115
3.7	Konfigurimi i kohëmatësit	115
3.8	Funksione të tjera	116
3.8.1	Caktimi i funksionit të lëvizjes	116
3.8.2	Caktimi i funksionit ajërdrejtues (vetëm CL5000iL 4C ...)	116
3.8.3	Çelësi i ekranit dhe i sinjalizuesit të alarmit (Mute Mode)	116
3.8.4	Funksionet e kursimit të energjisë	116
3.8.5	Ulja e zhurmës (Silent Mode)	116
3.8.6	Ftohje/ngrohje e përsheptuar	116
3.8.7	Vetëpastrimi CL5000iU 4CC ... (I clean)	116
3.8.8	Fluks indirekt i ajrit (Wind avoid me)	117
3.8.9	Kyçja e tasteve	117
3.8.10	Funksionet e avancuara të punës	117
4	Mirëmbajtja	117
4.1	Ndërrimi i baterive	117
4.2	Pastrimi i pajisjes dhe i telekomandës	117
4.3	Pastrimi i filtrave të ajrit	118
4.4	Lënia pa punë për kohë më të gjatë	118
5	Zgjidhja e problemeve	118
5.1	Gabimet me tregues (Self diagnosis function)	118
5.2	Gabime pa tregues	118
6	Mbrojtja e ambientit dhe hedhja	119

1 Shpjegimi i simboleve dhe udhëzimet e sigurisë

1.1 Shpjegimi i simboleve

Këshilla sigurie

Tek këshillat paralajmëruese, fjalët sinjalizuese karakterizojnë llojin dhe ashpërsinë e pasojave, nëse nuk respektohen masat për parandalimin e rreziqeve.

Fjalët e mëposhtme sinjalizuese janë të përcaktuara dhe mund të jenë përdorur në dokumentin që keni para:

 **RREZIK**
RREZIK do të thotë që mund të shkaktohen dëme të rënda dhe deri me rrezik për jetën.





 **PARALAJMËRIM**
PARALAJMËRIM do të thotë që mund të shkaktohen dëme të rënda deri në rrezik për jetën.

 **KUJDES**
KUJDES do të thotë që mund të shkaktohen dëme të lehta deri të mesme të rënda në persona.

KËSHILLË
KËSHILLË do të thotë që mund të shkaktohen dëme materiale.

Informacione të rëndësishme

 Informacionet e rëndësishme pa rreziqe për njerëzit ose sendet shënohen me simbolin informues Info.

Simboli	Kuptimi
	Paralajmërim për substancat e djegshme: freoni R32 në këtë produkt është një gaz me djegshmëri të ulët dhe toksicitet të ulët (A2L ose A2).
	Mbani doreza mbrojtëse gjatë punimeve të instalimit dhe të mirëmbajtjes.
	Mirëmbajtja duhet kryer nga një person i kualifikuar në përputhje me udhëzimet në manualin e mirëmbajtjes.
	Respektoni udhëzimet e manualit të përdorimit gjatë punës.

tab. 1

1.2 Këshilla të përgjithshme sigurie

⚠ Udhëzime për grupin e synuar

Ky manual synohet për përdoruesit e sistemit të kondicionerit. Duhet të respektohen udhëzimet në të gjitha manualët në lidhje me impiantin. Në rast mosrespektimi mund të rezultojnë dëme materiale dhe lëndime në persona deri në rrezikim për jetën.

- ▶ Lexojini dhe ruajini manualët e përdorimit për të gjithë komponentët e sistemit përpara përdorimit.
- ▶ Respektoni këshillat e mëposhtme të sigurisë dhe të mirëmbajtjes.

⚠ Përdorimi në përputhje me qëllimin e duhur

Njësia e brendshme synohet për instalim brenda ndërtesës me lidhje drejt një njësie të jashtme dhe komponentëve të tjerë të sistemit, p.sh. rregullatorë. Njësia e jashtme synohet për instalim jashtë ndërtesës me lidhje drejt një a më shumë njësive të brendshme dhe komponentëve të tjerë të sistemit, p.sh. rregullatorë.

Çdo përdorim tjetër konsiderohet në kundërshtim me përdorimin e parashikuar. Përdorimi i papërshtatshëm dhe dëmet si pasojë e këtij përjashtohen nga detyrimet tona.

Për instalimin në vende të posaçme (garazhe nëntokësore, salla tenike, ballkone apo në ambiente gjysmë të hapura):

- ▶ Fillimisht kini parasysh kërkesat për vendin e instalimit të përcaktuara në dokumentacionin teknik.

⚠ Rreziqet e përgjithshme nga freoni

- ▶ Kjo pajisje është e mbushur me freon. Gazi i freonit mund të shkaktojë gaze toksike kur bie në kontakt me zjarrin.
- ▶ Kontrolloni rregullisht sistemin nga një specialist i licencuar dhe mësoni të presë.
- ▶ Nëse ka dyshim për rrjedhje freoni, ajroseni mirë ambientin dhe njoftoni specialistin e miratuar.

⚠ Restaurimi dhe riparimet

Modifikimet e papërshtatshme të sistemit të kondicionerit mund të shkaktojnë lëndime dhe/ose dëmtime të pronës.

- ▶ Kryeni punime vetëm nga një kompani të licencuar.
- ▶ Mos u bëni modifikime njësisë së jashtme, të brendshme apo pjesëve të tjera të sistemit të kondicionerit.
- ▶ Hiqeni kondicionerin nga korrenti përpara të gjitha punëve të mirëmbajtjes.

⚠ Këshilla për administrimin e sistemit

Përdorimi i gabuar i kondicionerit mund t'ju cenojë shëndetin.

- ▶ Mos e ekspozoni trupin drejtpërdrejt në rrymën e ajrit për periudha të gjata kohe.
- ▶ Për foshnjat, fëmijët, të moshuarit, personat në shtrat apo invalidë, sigurohuni që temperatura e ambientit të jetë e përshtatshme për ata që ndodhen në ambient.
- ▶ Mos fusni kurrë sende në pajisje, mund të lëndoheni.

Keqpërdorimi i pajisjes mund të sjellë rënie të rendimentit, si dhe dëmtim të pajisjes dhe lëndim.

- ▶ Mos i bllokoni hyrjet dhe daljet e ajrit të pajisjeve.
- ▶ Mbyllini dyert dhe dritaret gjatë funksionimit.
- ▶ Mbrojeni njësinë e brendshme nga hyrja e ujit.
- ▶ Kontrolloni rregullisht skeletin e montimit të njësisë së jashtme për konsumim dhe fiksimin e duhur.
- ▶ Mos ushtroni peshë mbi njësinë e jashtme, p.sh. me objekte apo persona.
- ▶ Mbajini në minimum pluhurin, avujt dhe lagështinë në ambientin e instalimit të njësisë së brendshme.
- ▶ Mos përdorni gaze që digjen lehtësisht pranë pajisjeve, si p.sh. nga kënaçet spërkatëse.
- ▶ Nëse diçka nuk ju duket në rregull me kondicionerin (p.sh. erë e djegur, kablo me defekt), ndalojeni funksionimin dhe hiqeni menjëherë nga korrenti.

⚠ Siguria e pajisjeve elektrike për përdorimin në shtëpi dhe për qëllime të ngjashme

Për mënjanimin e rreziqeve nga pajisjet elektrike vlejné në përputhje me EN 60335-1 standardet e mëposhtme:

„Kjo pajisje mund të përdoret nga fëmijë mbi 8 vjeç ose nga persona me aftësi të kufizuara fizike, ndijore ose mendore, ose me mungesë përvoje dhe dijeshe nëse ata mbahen nën vëzhgim ose udhëzohen në lidhje me përdorimin e sigurt të pajisjes dhe kuptojnë rreziqet që lindin nga përdorimi i saj. Fëmijët nuk lejohen të luajnë me pajisjen. Pastrimi dhe mirëmbajtja nga ana e përdoruesit nuk lejohet të kryhet nga fëmijët pa qenë nën vëzhgim.“

„Nëse dëmtohet linja e lidhjes në rrjet, ajo duhet zëvendësuar nga prodhuesi ose shërbimi i tij i klientit ose një person me kualifikim të ngjashëm, për të mënjeluar rreziqet.“

1.3 Shënimet në këtë manual

Figurat mund të gjenden të përmblhedhura në fund të këtij manuali. Teksti përmban referenca për tek ilustrimet.

Produktet mund të ndryshojnë në varësi të modelit të shfaqur në këtë manual.

2 Të dhëna për produktin

2.1 Deklarata e konformitetit

Ndërtimi dhe funksionimi i këtij produkti është në përputhje me direktivat evropiane dhe kriteret plotësuese këmbëtare.

CE Me markimin CE shpjegohet konformiteti i produktit me të gjitha rregullat e zbatueshme ligjore të BE-së, të cilat parashikojnë vendosjen e këtij markimi.

Teksti i plotë i deklaratës së konformitetit është i disponueshëm në internet: www.bosch-climate.gr.

2.4 Informacion për freonin

Kjo pajisje përmban si freon **gaze të fluorinuara të efektit serrë**. Njësia është e mbyllur hermetikisht. Informacioni i mëposhtëm për freonin pajtohet me kërkesat e rregullores së BE-së nr. 517/2014 për gazet e fluorinuara të efektit serrë.

2.2 Të dhënat teknike të telekomandës

Ushqimi elektrik	2 bateri AAA
Rrezja e sinjalit	8 m
Temperatura e lejuar e mjedisit	16... 30 °C

tab. 2 Të dhënat teknike të telekomandës

2.3 Diapazoni i temperaturave

	Temperatura e ambientit	Temperatura e jashtme
Ftohja	16 ... 32 °C	-15... 50 °C
Ngrohja	0 ... 30 °C	-15... 24 °C
Heqja e lagështisë	10... 32 °C	

tab. 3



Pajisja e integruar mbrojtëse mund ta bllokojë funksionimin e pajisjes në temperatura jashtë diapazonit të mësipërm.



Nëse lagështia është më shumë se 80 %, mund të krijohet kondensim në daljen e ajrit. Për ta shmangur këtë, hapni fletët vertikale të ajrimit sa më shumë të jetë e mundur (vertikal me dyshemenë) dhe rregulloni një rendiment të lartë të ventilatorit.



Këshillë për përdoruesin: Nëse instaluesi juaj rimbush freonin, duhet të plotësojë sasinë shtesë të mbushjes dhe sasinë totale të freonit në tabelën e mëposhtme.

Lloji i produktit	Fuqia nominale e ftohjes [kW]	Fuqia nominale ngrohjes [kW]	Lloji i freonit	Potenciali për ngrohje globale (GWP) [kg CO ₂ equ.]	Ekuivalenti i CO ₂ i mbushjes së parë	Sasia e mbushjes së parë [kg]	Sasia e mbushjes suplementare për gjatësinë e tubit L ¹⁾ [g/m]	Sasia totale e mbushjes për vënien në punë [kg]
CL5000L 35 E	3,52	3,81	R32	675	0,49	0,72	12	
CL5000L 53 E	5,28	5,57	R32	675	0,78	1,15	12	
CL5000L 70 E	7,03	7,62	R32	675	1,01	1,5	12	
CL5000L 88 E	8,79	9,38	R32	675	1,35	2,0	24	
CL5000L 105 E	10,55	11,72	R32	675	1,62	2,4	24	
CL5000L 105 E-3	10,55	11,72	R32	675	1,62	2,4	24	
CL5000L 125 E	12,02	13,48	R32	675	1,89	2,8	24	
CL5000L 140 E-3	14,07	16,12	R32	675	1,96	2,9	24	
CL5000L 160 E-3	15,24	18,17	R32	675	2,03	3,0	24	

1) Gjatësia totale e tubit L në metra (nëse L > 5 m rrugëtim i thjeshtë nga ODU në IDU).

tab. 4 Gaz F

3 Përdorimi

3.1 Përmbledhje e pajisjes

Përmbledhje e njësies së brendshme

Legjenda për figurën 1:

- [1] Pompë kondensati
(për shkarkimin e ujit të kondensimit nga njësia e brendshme)
- [2] Tubi i kondensatit
- [3] Monitori
- [4] Grila e hyrjes së ajrit
- [5] Hyrja e ajrit
- [6] Dalja e ajrit

3.2 Ekran i njësies së brendshme

CL5000iU 4CC ...

Legjenda për figurën 2:

- [1] Treguesi LED
- [2] Marrësi i sinjalit infrakuq
- [3] Ekran i modaliteteve
- [4] Ekran i kohëmatësit
- [5] Modaliteti manual
- [6] Treguesi i parangrohjes dhe i shkrirjes
- [7] Llamba e alarmit



Me tastin e modalitetit manual modalitetet e punës mund të zgjidhen në rend **modaliteti automatik**, **modaliteti ftohjeje manuale** dhe **fikjeje**.

Tasti i modalitetit manual

Modaliteti i punës	Treguesi	Treguesit në ekran
Modaliteti automatik	Ndizet treguesi i energjisë	Modaliteti i ftohjes dhe i ngrohjes: Temperatura e caktuar Modaliteti i ventilimit: Temperatura e ambientit
Modaliteti i ftohjes manuale	Pulson treguesi i energjisë	Pas 30 minutash ftohjeje të detyruar me ventilim të fortë, sistemi kalon automatikisht në modalitet automatik. Gjatë ftohjes së detyruar, telekomanda është e çaktivizuar.
Fikja	Të gjithë treguesit janë joaktivë	Kur fiket ekran, fiket njësia e brendshme dhe telekomanda riaktivizohet.

tab. 5 Shfaqja e njësies së ekranit

CL5000iL 4C ...

Legjenda për figurën 3:







- [1] Llamba e alarmit
- [2] Lidhja WLAN¹⁾ aktive
- [3] Treguesi i parangrohjes dhe i shkrirjes
- [4] Ekran i modaliteteve
- [5] Ekran i kohëmatësit
- [6] Treguesi LED
- [7] Ngrohësi elektrik

1) E mundshme vetëm me portëkalim IP si aksesori.

3.3 Përmbledhje e telekomandës

Tastet e telekomandës

















→ figura 4 dhe 5



Poz.	Tasti	Funksioni
1		Aktivizo/çaktivizo.
	Mode	Caktoni modalitetin e funksionimit.
		Modaliteti ekonomik
2	SET	Zgjedhja e funksioneve të avancuara të punës.
	OK	Konfirmimi zgjedhjen.
		Konfiguroni kohëmatësin.
		Rrisni temperaturën.
		Ulni temperaturën.
3		Niveli i ventilatorit
	Swing	Caktoni funksionin e lëvizjes.
		Ajërndrejtimi indirekt është aktiv (Wind avoid me).
	Turbo	Ftohje/ngrohje e përsheptuar
	LED	Ndizni dhe fikni ekranin e njësies së brendshme dhe alarmin (Mute Mode).
	Clean	Vetëm CL5000iU 4CC ...: Vetëpastrimi (I clean)
	Vane	Vetëm CL5000iL 4C ...: Zgjidhni cilësimin e fletës ajërndrejtese.

tab. 6 Tastet e telekomandës

Treguesi në telekomandë

→ figura 6

Poz.	Simboli	Shpjegim
1		Infografik: Vetëpastrimi është aktiv (I clean).
		Funksioni i punës: Funksioni natës është aktiv.
		Funksioni i punës: Funksioni i ndjekjes së personit është aktiv (Follow Me); Matja e temperaturës në telekomandë.
		Infografik: Funksioni i kontrollit me valë
		Infografik: Statusi i baterisë
2		Modaliteti i punës: Modalitet manual
		Modaliteti i punës: Modalitet ftohjeje
		Modaliteti i punës: Modalitet heqjeje të lagështisë
		Modaliteti i punës: Modaliteti i ngrohjes
		Modaliteti i punës: Modaliteti me ventilator
3		Treguesi i vlerës: Si rregull tregon temperaturën, shpejtësinë e ventilatorit ose (në rast aktivizimi të kohëmatësit) cilësimin e kohëmatësit.
		Infografik: Treguesi i transmetimit, ndizet kur telekomanda i dërgon një sinjal njësies së brendshme.
		Infografik: Funksioni i kursimit të energjisë është aktiv.
	GEAR	Infografik: Funksioni i kursimit të energjisë është aktiv.
		Infografik: Kohëmatësi i ndezjes/fikjes është aktiv.
		Infografik: Ulja e zhurmës është aktive (Silent Mode).
		Treguesi i vlerës: Tregon nivelin aktual të ventilatorit. Ka disa nivele fuqie (shirita) dhe cilësimin AUTO për kontroll automatik.

Poz.	Simboli	Shpjegim
4		Infografik: Funkzioni i lëvizjes automatike vertikale është aktiv (Iart/poshtë). Përndryshe shfaqet pozicioni aktual i fletëve të lëvizjes horizontale të ajrit.
		Infografik: Ftohja/ngrohja e shpejtë është aktive.

tab. 7 Simbolet në ekran

3.4 Përdorimi i telekomandës

Rrezja e sinjalit është 8 m. Objektet që ndodhen midis apo që përdorin llamba të caktuara fluoeshente në të njëjtën hapësirë mund të ndikojnë në transmetimin e sinjalit.

- ▶ Drejtojeni telekomandën në dritaren marrëse të sinjalit të pajisjes dhe shtypni tastin e dëshiruar.
- ▶ Pajisja bën një bip kur merr një sinjal.

KËSHILLË

Funksionimi i duhur i telekomandës mund të pamundësohet përfundimisht.

- ▶ Mos e ekspozoni telekomandën në dritën e drejtpërdrejtë të diellit.
- ▶ Mos e lini telekomandën pranë një ngrohësi.
- ▶ Mbrojeni telekomandën nga lagështia dhe goditjet.

3.5 Caktimi i modalitetit kryesor të punës

Ndezja/fikja e pajisjes

- ▶ Shtypni butonin , për ta ndezur apo fikur pajisjen. Pajisja fillon në modalitetin e caktuar ose fiket. Për ta mbrojtur pajisjen është e mundur të ndizet sërish vetëm pas njëfarë kohe.

Cilësimet mund të bëhen dhe në gjendjen e fikur. Pajisja i ruan cilësimet edhe nëse shkëputet korrenti.





Pas fikjes, pajisja qëndron në gatishmëri. Teknologjia inteligjente e aktivizim-çaktivizimit mundëson një modalitet automatik kursimi energjie në modalitetin e gatishmërisë (1 W standby).



Pas një shkëputjeje të korrentit pajisja fillon automatikisht. Kjo mund të sjellë mospërputhje midis ekraneve, që zgjidhen vetë gjatë funksionimit.

Modaliteti automatik





Në modalitetin automatik, pajisja ndërron automatikisht mes modalitetit të ngrohjes, ftohjes, ventilimit dhe heqjes së lagështisë, në varësi të temperaturës së caktuar.

- ▶ Shtypni butonin **Mode** derisa të shfaqet  në ekran.
- ▶ Rregulloni temperaturën e dëshiruar me butonat  dhe .





Në modalitetin automatik niveli i ventilatorit nuk mund të caktohet.

Modaliteti i ftohjes

- ▶ Shtypni butonin **Mode** derisa të shfaqet  në ekran.
- ▶ Shtypni butonin  derisa të arrihet shpejtësia e dëshiruar e ventilatorit.
- ▶ Rregulloni temperaturën e dëshiruar me butonat  dhe .



Modaliteti i ventilatorit

- ▶ Shtypni butonin **Mode** derisa të shfaqet  në ekran.
- ▶ Shtypni butonin  derisa të arrihet niveli i dëshiruar i ventilatorit. Për kontrollin automatik mund të zgjidhni **AUTO**.



Në modalitetin e ventilatorit temperatura nuk mund të caktohet apo shfaqet.





Modaliteti i heqjes së lagështisë

- ▶ Shtypni butonin **Mode** derisa të shfaqet  në ekran.
- ▶ Rregulloni temperaturën e dëshiruar me butonat  dhe .



Në modalitetin e heqjes së lagështisë, niveli i ventilatorit nuk mund të rregullohet.

Funksioni i ngrohjes

- ▶ Shtypni **Mode** derisa të shfaqet  në ekran.
- ▶ Rregulloni temperaturën e dëshiruar me butonat  dhe .
- ▶ Shtypni butonin  derisa të arrihet shpejtësia e dëshiruar e ventilatorit.



Në temperatura shumë të ulëta të jashtme kapaciteti i ngrohjes i sistemit të kondicionerit mund të mos jetë i mjaftueshëm. Ne rekomandojmë të shtoni më shumë gjeneratorë ngrohjeje.

3.6 Memoria e pozicionit të fletëve ajërdrejtuese

Nëse pajisja fillon sërish pas një shkëputjeje korrenti, fletët ajërdrejtuese kthehen automatikisht në pozicionin e tyre të caktuar të fundit. Me tastin e **modalitetit manual** në njësinë e brendshme rivendoset cilësimi i fletëve ajërdrejtuese.







Këndi i fletëve ajërdrejtuese horizontale nuk duhet caktuar shumë i vogël, përndryshe mund të formohet kondensim, që mund të kullojë në pajisje.





3.7 Konfigurimi i kohëmatësit

Kohëmatësit e ndezjes dhe të fikjes mund të caktohen nga 0 në 24 orë, për 10 orët e para me rritje 30-minutëshe, pastaj me rritje 1-orëshe. Caktimi në 0 orë e ndalon kohëmatësin.

Caktimi i kohëmatësit të ndezjes

- ▶ Shtypni butonin  derisa të shfaqet simboli .
- ▶ Shtypni butonin  ose  për të caktuar kohën e dëshiruar. Konfigurimi zbatohet pas një kohe të shkurtër.

Caktimi i kohëmatësit të fikjes

- ▶ Shtypni butonin  derisa të shfaqet simboli .
- ▶ Shtypni butonin  ose  për të caktuar kohën e dëshiruar. Konfigurimi zbatohet pas një kohe të shkurtër.

Anulimi i kohëmatësit

- ▶ Përdorni butonin  për të zgjedhur kohëmatësin e duhur.
- ▶ Caktoni 0.0 orë. Kohëmatësi ndalon pas një kohe të shkurtër.

Kombinimi i kohëmatësve

Dy kohëmatës mund të caktohen në të njëjtën kohë. Secili kohëmatës mund të programohet për t'u aktivizuar përpara tjetrit.

- ▶ Caktimi i kohëmatësve dhe i fikjes. Cilësimet kombinohen automatikisht.

Ora aktuale	Ora 13:00
Caktimi i kohëmatësve të ndezjes	4,0 h
Caktimi i kohëmatësve të fikjes	8,5 h
Koha e ndezjes	Ora 17:00
Koha e fikjes	Ora 21:30

tab. 8 Shembull



Kohëmatësi i ndezjes dhe i fikjes nuk mund të programohet për vënien në punë të pajisjes në temperatura të ndryshme apo cilësime të tjera.

3.8 Funksione të tjera

3.8.1 Caktimi i funksionit të lëvizjes

KËSHILLË

Nëse fletët e lëvizjes së ajrit mbeten në pozicionin më të ulët gjatë modalitetit të ftohjes për një periudhë të gjatë kohe, mund ketë rrjedhje kondensati. Rregullimi manual i fletëve të lëvizjes së ajrit mund të shkaktojë interferencë.

- ▶ Për të rregulluar fletët e lëvizjes së ajrit përdorni vetëm telekomandën.

Lëvizja automatike vertikale (Iart/poshtë)

- ▶ Shtypni tastin **Swing** derisa të shfaqet simboli .
- ▶ Për të ndaluar lëvizjen automatike vertikale: shtypni sërish tastin **Swing**.

Pozicioni i pastrimit

Për pastrim më të thjeshtë, fletët e lëvizjes së ajrit mund të vendosen në një pozicion të posaçëm (në varësi të modelit).

- ▶ Kur fiket pajisja, shtypni e mbani njëherësh për një sekondë tastin **Mode** dhe **Swing**.
- ▶ Për të dalë nga pozicioni i pastrimit: shtypni e mbajni sërish të dy tastet.

3.8.2 Caktimi i funksionit ajërdrejtues (vetëm CL5000iL 4C ...)

- ▶ Shtypni tastin **Vane** derisa të zgjidhet foleja e dëshiruar e ventilimit. Cilësimi ndryshon sipas radhës së mëposhtme:

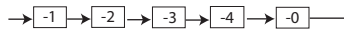

-0 tregon zgjedhjet e 4 daljeve të ajrimit.

3.8.3 Çelësi i ekranit dhe i sinjalizuesit të alarmit (Mute Mode)

- ▶ Për ta ndezur apo fikur ekranin në njësinë e brendshme dhe sinjalizuesin e alarmit: Shtypni tastin **LED**.
- ▶ Për të shfaqur temperaturën aktuale të ambientit: mbani butonin **LED** për 5 sekonda.
- ▶ Për të shfaqur temperaturën e caktuar: Mbani shtypur për 5 sekonda të tjera tastin **LED**.

3.8.4 Funksionet e kursimit të energjisë



Funksionet e kursimit të energjisë mund të zgjidhen vetëm në modalitetin e ftohjes.

Pajisja ka funksionet e mëposhtme të kursimit të energjisë prej nga mund të zgjidhni:

- **ECO**: funksionim me fazën e ventilatorit **AUTO** dhe temperaturë të rregulluar për së paku 24 °C
- **GEAR** (75%): Ulni konsumin e energjisë me 25%
- **GEAR** (50%): Ulni konsumin e energjisë me 50%
- Asnjë prej simboleve të mësipërme: funksionim normal
- ▶ Për të aktivizuar një funksion kursimi energjie, shtypni tastin  derisa të shfaqet funksioni i dëshiruar.



Funksioni **ECO** cakton automatikisht 24 °C, nëse temperatura e caktuar më parë ishte më e ulët. Funksioni çaktivizohet sapo temperatura bie nën 24 °C.

3.8.5 Ulja e zhurmës (Silent Mode)

Ky funksion ul zhurmën e njësisë së brendshme dhe të jashtme gjatë funksionimit. Është veçanërisht i dobishëm nëse nuk doni të shqetësoni fqinjët gjatë natës.

- ▶ Gjatë funksionimit shtypni butonin  për 2 sekonda.

Për të ndaluar funksionin:

- ▶ Shtypni sërish butonin  për 2 sekonda.

-ose-

- ▶ Shtypni butonin , butonin **Mode**, butonin **Turbo** ose butonin **Clean**.



Për shkak të funksionimit me frekuencë të ulët të kompresorit, fuqia e ftohjes/ngrohjes mund të mos arrihet gjatë funksionimit të qetë të njësisë së jashtme.

3.8.6 Ftohje/ngrohje e përsheptuar

Kur ftohni/ngrohni shpejt njësi e jashtme punon në fuqi maksimale për ta ngrohur ose ftohur shpejt ambientin.

- ▶ Ftohja e shpejtë: aktivizoni modalitetin e ftohjes dhe shtypni butonin **Turbo**.
- ▶ Ngrohja e shpejtë: aktivizoni modalitetin e ngrohjes dhe shtypni butonin **Turbo**.

Për të ndaluar funksionin:

- ▶ Shtypni sërish butonin **Turbo**.

3.8.7 Vetëpastrimi CL5000iU 4CC ... (I clean)

Pajisja ka një funksion për vetëpastrimin e avulluesit. Vetëpastrimi ngrin avulluesin. Në vijim çdo gjë shkrihet dhe thahet shpejt me ajër të nxehtë. Pluhuri, myku dhe yndyra hiqen nga shkarkimi i kondensatit.

- ▶ Për të aktivizuar vetëpastrimin: shtypni tastin **Clean**. Gjatë vetëpastrimit, ekrani i njësisë së brendshme tregon **CL**. Pas 20 deri në 45 minutash vetëpastrimi mbaron automatikisht.



Modeli me vetëpastrim CL5000iL 4C ...: Shih kapitullin → Vetëpastrimi (, CL5000iL 4C ...), faqja 117.

3.8.8 Fluks indirekt i ajrit (Wind avoid me)

- ▶ Për të aktivizuar ajrëdrejtimin indirekt: Shtypni tastin .
- Ky funksion parandalon fryrjen e ajrit direkt drejt trupit.



Funksioni ofrohet vetëm në modalitet ftohjeje, heqjeje lagështie dhe ventilatori.

3.8.9 Kyçja e tasteve

CL5000iU 4CC ...

Blokimimi i butonave mund të përdoret për bllokimin e butonave të telekomandës.

- ▶ Për të aktivizuar/çaktivizuar bllokimin e butonave: shtypni njëherësh butonat **Clean** dhe **Turbo** për 5 sekonda.
- Kur është aktiv bllokimi i butonave, ekrani tregon simbolin .



CL5000iL 4C ...

Blokimimi i butonave mund të përdoret për bllokimin e butonave të telekomandës.

- ▶ Për të aktivizuar/çaktivizuar kyçjen e tasteve: Shtypni tastin **Vane** dhe **Turbo** njëherësh për 5 sekonda.
- Kur është aktiv bllokimi i butonave, ekrani tregon simbolin .

3.8.10 Funksionet e avancuara të punës





CL5000iU 4CC ...

- ▶ Shtypni tastin **Set**.
- ▶ Zgjidhni funksionin me tastin **Set** ose tastet **^**, **v**.
 -  = puna e natës
 -  = funksioni i ndjekjes së personit
 -  = funksioni i komandimit me valë
- ▶ Konfirmoni zgjedhjen me tastin **OK**.

Për të ndaluar funksionin:

- ▶ Përsëritni hapat nga më lart.

CL5000iL 4C ...

- ▶ Shtypni tastin **Set**.
- ▶ Zgjidhni funksionin me tastin **Set** ose tastet **^**, **v**.
 -  = vetëpastrimi
 -  = puna e natës
 -  = funksioni i ndjekjes së personit
 -  = funksioni i komandimit me valë
- ▶ Konfirmoni zgjedhjen me tastin **OK**.

Për të ndaluar funksionin:

- ▶ Përsëritni hapat nga më lart.

Vetëpastrimi (, CL5000iL 4C ...)

Pajisja ka një funksion për vetëpastrimin e avulluesit. Vetëpastrimi ngrin pluhurin, mykun dhe yndyrën. Në vijim çdo gjë shkrihet dhe thahet shpejt me ajër të nxehtë.

Puna e natës

Ky funksion përdoret për kursimin e energjisë gjatë periudhave të pushimit. Pas një ore, pajisja ngroh ose ftoh më pak. Për këtë qëllim temperatura ndryshohet me 1 °C. Pas dy orësh, temperatura e caktuar ndryshon edhe me 1 °C. Në vijim qëndron në temperaturën e re.



Funksioni nuk ofrohet në modalitetin e heqjes së lagështisë dhe të ventilatorit.

Funksioni i ndjekjes së personit (Follow Me)

Ky funksion aktivizon telekomandën në pikën aktuale për të matur temperaturën me interval 3 minutash. Njësia e brendshme tani komandohet në bazë të këtyre matjeve.



Funksioni ofrohet vetëm në modalitetin e ftohjes, ngrohjes dhe automatik.

Funksioni i komandimit me valë

Ky funksion përdoret për të vendosur një lidhje përmes WLAN.



Për lidhjen me WLAN nevojitet një portëkalim i integruar IP (aksesor opsional).

KËSHILLË

Për instalim TWIN mjafton një portëkalim IP për njësinë kryesore. Nuk nevojitet portëkalim për njësinë dytësore.

4 Mirëmbajtja



KUJDES

Rreziku nga elektroshtoku ose pjesët lëvizëse

- ▶ Hiqeni nga korrenti përpara të gjitha punimeve të mirëmbajtjes.
- ▶ Hapat e mirëmbajtjes që nuk përmenden këtu kryejini vetëm nga një kompani e specializuar e miratuar.

4.1 Ndërrimi i baterive

Ju duhen 2 bateri të madhësisë AAA. Nuk rekomandohet përdorimi i baterive të karikueshme.

- ▶ Hiqni kapakun e folesë së baterive (→ figura 7).
- ▶ Futni bateritë e reja dhe kushtojni kujdes polaritetit të saktë.
- ▶ Rivendosni kapakun e folesë së baterive.

4.2 Pastrimi i pajisjes dhe i telekomandës

KËSHILLË

Pajisja mund të dëmtohet nëse nuk pastrohet saktë!

- ▶ Mos e spërkatni e mos i hidhni ujë drejtpërdrejt.
- ▶ Mos përdorni ujë të ngrohtë, pluhur abraziv apo solucione të forta.
- ▶ Fshijeni njësinë e brendshme dhe telekomandën me një leckë të butë.
- ▶ Pastrojeni njësinë e jashtme vetëm nga një kompani e specializuar e miratuar.

4.3 Pastrimi i filtrave të ajrit

KËSHILLË

Filtri i ajrit mund të deformohet nën dritën e drejtpërdrejtë të diellit.

- ▶ Mos i ekspozoni filtrat e ajrit në dritën e drejtpërdrejtë të diellit.

Kontrollojini filtrat e ajrit çdo 2 javë dhe pastrojini nëse është nevoja.

Pastrojini gjithnjë përpara dhe pas shkëputjes së zgjatur nga puna.

- ▶ Hapni grilën e hyrjes së ajrit (→ figura 3).
- ▶ Hiqni filtrin e ajrit.
- ▶ Pastrojeni filtrin e ajrit ose me fshesë me korrent, ose me ujë të ngrohtë dhe detergjent të butë, duke e shpëlarë dhe lënë të thatet në hije.



Nëse filtri pastrohet me ujë, ana e jashtme e grilës së hyrjes së ajrit duhet të drejtohet për poshtë dhe larg currilit të ujit – gjatë pastrimit me fshesë me korrent për lart dhe nga ana e fshesës me korrent.

4.4 Lënia pa punë për kohë më të gjatë

Përpara fikjes për kohë të gjatë:

- ▶ Pastrojini filtrat e ajrit.
- ▶ Aktivizoni vetëpastrimin e njësies së brendshme me tastin **Clean**.
- ▶ Pas vetëpastrimit aktivizoni modalitetin e ventilatorit derisa njësia e brendshme të thatet.
- ▶ Fikeni pajisjen e brendshme dhe shkëputeni nga korrenti.
- ▶ Hiqini bateritë nga telekomanda.
- ▶ Mbrojini pajisjet nga pluhuri.

5 Zgjidhja e problemeve

5.1 Gabimet me tregues (Self diagnosis function)

Nëse ndodhin gabime gjatë funksionimit, llambat pulsojnë për një periudhë të zgjatur kohe ose ekrani tregon një kod gabimit (p.sh. EH 02).

Nëse ndodh një gabim për më shumë se 10 minuta:

- ▶ Ndërrisni korrentin për pak dhe ndizeni sërish njësinë e brendshme.

Kur një defekt nuk mund të mënjanohet:

- ▶ Telefonojini shërbimit të klientit dhe jepini kodin e gabimit dhe të dhënat pajisjes.

5.2 Gabime pa tregues

Nëse ndodhin gabime gjatë funksionimit të cilat nuk mund të shmangen:

- ▶ Telefonojini shërbimit të klientit dhe raportoni gabimin dhe të dhënat e pajisjes.

Problemi	Shkaku i mundshëm
Rendimenti i njësies së brendshme është shumë i dobët.	Temperatura e caktuar është shumë e lartë ose e ulët. Filtri i ajrit është i ndotur dhe duhet pastruar. Ndikim i pafavorshëm i ambientit mbi njësinë e brendshme, p.sh. për shkak të pengesave përpara daljeve të ajrit të pajisjeve, për shkak të dyerve/dritareve të hapura në ambient apo për shkak të burimeve të forta të nxehtësisë në ambient. Funksionimi me zhurmë të ulët është aktivizuar dhe pengon fuqinë e plotë.
Njësia e brendshme nuk ndizet.	Njësia e brendshme ka një mekanizëm mbrojtës kundër mbingarkimit. Rindezja e njësies së brendshme mund të marrë 3 minuta. Kanë rënë bateritë e telekomandës. Është aktivizuar kohëmatësi.
Modaliteti i punës ndryshon nga ftohja apo ngrohja në modalitet ventilatori.	Njësia e brendshme ndryshon modalitetin e punës për të parandaluar formimin e brymës. Temperatura e caktuar arrihet përkohësisht.
Njësia e brendshme krijon mjegull të bardhë.	Në rajone me lagështirë, diferenca e madhe në temperaturë mes njësies së brendshme dhe ajrit të kondicionuar mund të shkaktojë mjegull të bardhë.
Njësia e brendshme dhe njësia e jashtme krijojnë mjegull të bardhë.	Nëse modaliteti i ngrohjes punon direkt pas shkrires automatike, mund të krijohet mjegull e bardhë për shkak të lagështisë së shtuar.
Njësia e brendshme dhe e jashtme bëjnë zhurmë.	Një zhurmë si fishkëllimë në njësinë e brendshme mund të ndodhë kur rrjeta e ajrit rivendos pozicionin e vet. Një fishkëllimë e lehtë gjatë funksionimit është normale. Kjo shkaktohet nga rrjedhja e freonit. Një zhurmë kërcitëse mund të ndodhë kur pjesët metalike dhe plastike të pajisjes bymehen apo tkurren gjatë ngrohjes/ftohjes. Njësia e jashtme bën zhurma të ndryshme gjatë punës, që janë normale.
Njësia e brendshme ose e jashtme lëshon pluhur.	Për periudha të gjata të lëna pa punë mund të mbledhet pluhur në pajisje nëse nuk e mbulonin.
Erë jo e mirë gjatë funksionimit.	Erërat e këqija nga ajri mund të penetrojnë e të përhapen nëpër pajisje. Filtri i ajrit mund të ketë marrë myk dhe duhet pastruar.

Problemi	Shkaku i mundshëm
Ventilatori i njësisë së jashtme nuk punon gjithë kohës.	Për funksionim optimal, ventilatori kontrollohet me tjetër formë.
Funksionimi është i çrregullt ose i paparashikueshëm ose njësia e brendshme nuk reagon.	Interferenca nga stacionet celulare ose amplifikatorët e sinjaleve të palëve të treta mund të ndikojnë mbi njësinë e brendshme. ▶ Shkëputeni dhe rinisni njësinë e brendshme për një kohë të shkurtër.
Penda e ajrit ose fleta e lëvizjes së ajrit nuk lëviz siç duhet.	Penda e ajrit ose fleta e lëvizjes së ajrit është rregulluar me dorë ose nuk është montuar siç duhet. ▶ Fikeni njësinë e brendshme dhe kontrolloni nëse komponentët janë kyçur mirë në vend. ▶ Ndizni njësinë e brendshme.

tab. 9

6 Mbrojtja e ambientit dhe hedhja

Mbrojtja e ambientit është një parim i korporatës së grupit Bosch. Cilësia e produkteve, kursimi dhe mbrojtja e ambientit janë për ne objekte të të njëjtit nivel. Ligjet dhe rregulloret në lidhje me mbrojtjen e ambientit respektohet me rigorozitet. Për mbrojtjen e ambientit, duke marrë parasysh pikëpamjet ekonomike, përdorim teknologjinë dhe materialet më të mira të mundshme.

Paketimi

Në rastin e paketimit ne përfshihemi në sistemet e riciklimit sipas specifikave të vendit përkatës, për të garantuar një riciklim optimal. Të gjitha materialet e përdorura për paketimin nuk janë të dëmshme për ambientin dhe mund të riciklohen.

Pajisja e vjetër

Pajisjet e vjetra përmbajnë materiale me vlerë që mund të riciklohen. Pjesët mund të ndahen lehtë. Plastikët janë etiketuar. Në këtë mënyrë, pjesët e ndryshme mund të klasifikohen, të riciklohen ose të hidhen.

Pajisjet e vjetra elektrike dhe elektronike



Ky simbol do të thotë që produkti duhet hedhur së bashku me mbeturina të tjera, por duhet lënë në pikat e grumbullimit të mbeturinave për trajtim, grumbullim, riciklim dhe asgjësim.

Simboli vlen për shtetet me legjislacion për mbetjet elektrike, si p.sh. direktiva evropiane 2012/19/KE për pajisjet e vjetra elektrike dhe elektronike. Këto rregulla përcaktojnë kuadrin e kushteve për kthimin dhe riciklimin e pajisjeve të vjetra elektronike në secilin shtet.

Duke qenë se pajisjet elektronike mund të përmbajnë substanca të rrezikshme, ato duhen ricikluar me përgjegjësi për të zvogëluar dëmin në mjedis dhe rreziqet ndaj shëndetit të njeriut. Për më tej, riciklimi i mbetjeve elektronike kontribuon në ruajtjen e burimeve natyrore.

Për më shumë rreth hedhjes ekologjike të mbetjeve elektrike dhe elektronike kontaktoni me autoritetet vendase, kompaninë tuaj për menaxhimin e mbetjeve apo shitësin nga ku keni blerë produktin.

Informacion të mëtejshëm mund të gjeni këtu:

www.weee.bosch-thermotechnology.com/

Bateritë

Bateritë nuk duhen hedhur me mbeturinat e shtëpisë. Bateritë e përdorura duhen hedhur në sistemet lokale të grumbullimit.

Freon R32



Pajisja përmban gaz të fluorinuar efektiv serrë R32 (potenciali i efektit serrë 675¹) me djegshmëri dhe toksicitet të ulët (A2L ose A2).

Sasia e përmbajtur përcaktohet në pllakën e markës së njësisë së jashtme.

Freoni është rrezik për mjedisin dhe duhet grumbulluar e hedhur veçmas.

1) sipas shtojcë I të rregullores (BE) Nr. 517/2014 të Parlamentit Evropian dhe të Këshillit të 16 prillit 2014.

İçindekiler

1 Sembol Açıklamaları ve Emniyetle İlgili Bilgiler	120
1.1 Sembol açıklamaları	120
1.2 Emniyetle İlgili Genel Bilgiler	121
1.3 Bu kılavuz ile ilgili uyarılar	122
2 Ürün ile İlgili Bilgiler	122
2.1 Uygunluk Beyanı	122
2.2 Uzaktan kumanda ile ilgili teknik veriler	122
2.3 Çalışma sıcaklığı aralığı	122
2.4 Soğutma maddesine ilişkin bilgiler	122
3 Kullanım	123
3.1 Cihazlara genel bakış	123
3.2 İç ünitenin ekranı	123
3.3 Uzaktan kumandaya genel bakış	123
3.4 Uzaktan kumandanın kullanılması	124
3.5 Ana işletim modunun ayarlanması	124
3.6 Hava akım kanatları pozisyonu hafızası	124
3.7 Program saati ayarı	124
3.8 Diğer fonksiyonlar	125
3.8.1 Salınım fonksiyonunun ayarlanması	125
3.8.2 Hava yönlendirme fonksiyonunun ayarlanması (sadece CL5000iL 4C ...)	125
3.8.3 Göstergenin ve sesli alarm vericinin açılması ve kapatılması (Mute Mode)	125
3.8.4 Enerji tasarruf fonksiyonları	125
3.8.5 Gürültü azaltma (Silent Mode)	125
3.8.6 Güçlü soğutma/güçlü ısıtma	125
3.8.7 Otomatik temizlik CL5000iU 4CC ... (I clean)	125
3.8.8 Dolaylı hava akımı (Wind avoid me)	125
3.8.9 Tuş kilidi	125
3.8.10 Gelişmiş çalışma fonksiyonları	126
4 Bakım	126
4.1 Pillerin değiştirilmesi	126
4.2 Cihazın ve uzaktan kumandanın temizlenmesi	126
4.3 Hava filtresinin temizlenmesi	126
4.4 Uzun süre devre dışı bırakma	126
5 Arıza giderme	127
5.1 Göstergesi olan arızalar (Self diagnosis function)	127
5.2 Göstergesi olmayan arızalar	127
6 Çevre koruması ve imha	128

1 Sembol Açıklamaları ve Emniyetle İlgili Bilgiler

1.1 Sembol açıklamaları

Uyarılar

Uyarı bilgilerindeki uyarı sözcükleri, hasarların önlenmesine yönelik tedbirlere uyulmaması halinde ortaya çıkabilecek tehlikelerin türlerini ve ağırlıklarını belirtmektedir.

Altta, bu dokümanda kullanılan uyarı sözcükleri ve bunların tanımları yer almaktadır:

TEHLİKE

TEHLİKE: Ağır veya ölümcül yaralanmaların meydana geleceğini gösterir.

İKAZ

İKAZ: Ağır veya ölümcül yaralanmaların meydana gelebileceğini gösterir.

DİKKAT

DİKKAT: Hafif ve orta ağırlıkta yaralanmalar meydana gelebileceğini gösterir.





UYARI

UYARI: Hasarların oluşabileceğini gösterir.

Önemli bilgiler



İnsan için tehlikenin veya maddi hasar tehlikesinin söz konusu olmadığı önemli bilgiler, gösterilen sembol ile belirtilmektedir.

Sembol	Anlamı
	Yanıcı maddeler ikazı: Bu üründeki R32 soğutucu akışkan, düşük yanıcı ve az zehirli bir gazdır (A2L veya A2).
	Kurulum ve bakım çalışmaları sırasında koruyucu eldivenler kullanın.
	Bakım çalışmaları, kalifiye bir kişi tarafından ve bakım kılavuzundaki talimatlar dikkate alınarak gerçekleştirilmelidir.
	İşletim sırasında kullanma kılavuzundaki talimatları dikkate alın.

Tab. 1

1.2 Emniyetle İlgili Genel Bilgiler

⚠️ Hedef Grubu İçin Bilgiler

Bu kullanma kılavuzu, klima sisteminin sahibi ve işletmecisi için hazırlanmıştır. Sistem ile ilgili tüm kılavuzlardaki talimatlara uyulmalıdır. Talimatların dikkate alınmaması, maddi hasarlara, yaralanmalara ve ölüm tehlikesine yol açabilir.

- ▶ Tüm sistem bileşenlerinin kullanma kılavuzlarını kullanım öncesi okuyun ve daha sonra başvurmak üzere saklayın.
- ▶ Emniyetle ilgili bilgileri ve uyarı bilgilerini dikkate alın.

⚠️ Talimatlara uygun kullanım

İç ünite, bir dış üniteye ve örneğin kumanda panelleri gibi sistem bileşenlerine bağlantısı bulunan bina içindeki yerlere monte edilmesi için tasarlanmıştır.

Dış ünite, bir veya daha fazla iç üniteye ve örneğin kumanda panelleri gibi sistem bileşenlerine bağlantısı bulunan bina dışındaki yerlere monte edilmesi için tasarlanmıştır.

Bunun dışındaki kullanımlar amacına uygun olmayan kullanım olarak kabul edilmektedir. Usulüne uygun olmayan kullanım nedeniyle meydana gelen hasarlar için üretici firma herhangi bir sorumluluk üstlenmez. Özel yerlere (kapalı otopark, teknik odalar, balkon veya yarı açık yerler) monte edilmesi ile ilgili hususlar:

- ▶ Öncelikle teknik dokümantasyonda belirtilen montaj yeri ile ilgili gereklilikleri dikkate alın.

⚠️ Soğutucu akışkana bağlı genel tehlikeler

- ▶ Bu cihaza soğutucu akışkan doldurulmuştur. Soğutucu akışkan gazı alev ile temas ettiğinde zehirli gazlar oluşturabilir.
- ▶ Tesisatın, düzenli zaman aralıklarında yetkili servis tarafından kontrol edilmesini ve bakımının yapılmasını sağlayın.
- ▶ Soğutucu akışkanın dışarı sızdığından şüphelenildiği takdirde odayı iyice havalandırın ve yetkili servise haber verin.

⚠️ Dönüşüm ve onarımlar

Klima sisteminde usulüne uygun olmayan değişikliklerin yapılması, insanların yaralanmasına ve/veya maddi hasarlara neden olabilir.

- ▶ Gerekli çalışmaların, sadece yetkili bir servis tarafından yapılmasını sağlayın.
- ▶ Dış ünite, iç ünite veya klima sisteminin diğer parçalarında herhangi bir değişiklik yapmayın.
- ▶ Tüm bakım çalışmalarından önce klima sisteminin elektrik beslemesinden ayırın.

⚠️ Sistemin kullanımı ile ilgili uyarılar

Klima sistemi yanlış kullanıldığı takdirde sağlığını olumsuz etkileyebilir.

- ▶ Vücudunuzu uzun süre doğrudan hava akımına maruz bırakmayın.
- ▶ Bebekler, çocuklar, yaşlılar, yatalak veya engelli kişiler söz konusu olduğunda, oda sıcaklığının odada bulunan kişiler için uygun olduğundan emin olun.
- ▶ Cihazın içine kesinlikle hiçbir cisim sokmayın, aksi takdirde yaralanabilirsiniz.

Cihaz yanlış kullanıldığı takdirde performans kaybı, cihazda hasar ve sağlık sorunları meydana gelebilir.

- ▶ Cihazın hava girişlerini ve hava çıkışlarını bloke etmeyin.
- ▶ Cihaz çalışırken kapıları ve pencereleri kapatın.
- ▶ İç üniteyi suya karşı koruyun.
- ▶ Dış ünitenin montaj çerçevesinde aşınma bulunmadığını ve yerinde sıkı şekilde oturduğunu düzenli olarak kontrol edin.
- ▶ Dış ünite üzerine cisimler veya insanlar vs. ile ağırlık uygulamayın.
- ▶ İç ünitenin yerleştirildiği odada tozu, buharı ve nemi minimum düzeyde tutun.
- ▶ Cihazların yakınında, sprey şişeler vs. gibi kolay tutuşabilen gazlar kullanmayın.
- ▶ Klima cihazında aroza belirtileri olduğunda (örneğin yanık kokusu, hasarlı kablo) cihazı hemen durdurun ve elektrik beslemesini kesin.

⚠️ Evlerde kullanım ve benzeri amaçlar için imal edilen elektrikli cihazların emniyeti

Elektrikli cihazların yol açtığı tehlikelerin önlenmesi amacıyla, EN 60335-1 standardına uygun olarak aşağıda belirtilen hükümler geçerlidir:

“Bu cihaz, gözetim altında tutuldukları veya cihazın güvenli kullanımı konusunda bilgilendirildikleri ve kullanımdan kaynaklanabilecek tehlikelerin bilincinde oldukları sürece 8. yaşını aşmış çocuklar ve kısıtlı fiziksel, duyuşsal veya mental yeteneklere sahip veya eksik deneyime ve bilgiye sahip kişiler tarafından kullanılabilir. Çocuklar cihaz ile oynamamalıdır. Temizlik ve kullanıcı tarafından yapılması gereken bakım çalışmalarının, gözetim altında tutulmayan çocuklar tarafından yapılması yasaktır.”

“Şebeke bağlantı kablosu hasar gördüğünde, muhtemel tehlikelerin önlenmesi için bu kablo, üretici, üreticinin müşteri hizmetleri veya eşdeğer niteliklere sahip kişiler tarafından değiştirilmelidir.”

1.3 Bu kılavuz ile ilgili uyarılar

Şekiller, toplu şekilde bu kılavuzun sonunda yer almaktadır. Metin, şekillere referanslar içermektedir.

Ürünler, modele bağlı olarak bu kılavuzdaki şekillerden farklı olabilir.

2 Ürün ile ilgili bilgiler

2.1 Uygunluk Beyanı

Bu ürün, yapısı ve çalışma şekli bakımından Avrupa Birliği yönetmeliklerince ve ulusal yönetmeliklerce öngörülen gerekliliklere uygundur.

CE CE işareti ile ürünün, ürünün CE ile işaretlenmesini gerektiren ve uygulanması gereken yasal Avrupa Birliği yönetmeliklerine uygunluğu beyan edilir.

Uygunluk Beyanı'nın eksiksiz metnine İnternet üzerinden ulaşabilirsiniz: www.bosch-thermotechnology.com/tr.

2.4 Soğutma maddesine ilişkin bilgiler

Bu cihaz, soğutucu akışkan olarak **florlu sera gazları** içermektedir. Ünite hermetik olarak sızdırmazdır. Aşağıda sunulan soğutma maddesine ilişkin bilgiler, 517/2014 sayılı Florlu Sera Gazlarına İlişkin Yönetmeliğe uygundur.

2.2 Uzaktan kumanda ile ilgili teknik veriler

Gerilim beslemesi	2 adet AAA pil
Sinyal kapsama alanı	8 m
Müsaade edilen ortam sıcaklığı	16... 30 °C

Tab. 2 Uzaktan kumanda ile ilgili teknik veriler

2.3 Çalışma sıcaklığı aralığı

	Oda sıcaklığı	Dış hava sıcaklığı
Soğutma	16 ... 32 °C	-15... 50 °C
Isıtma	0 ... 30 °C	-15... 24 °C
Nem alma	10... 32 °C	

Tab. 3



Monte edilmiş koruma tertibatı, yukarıda belirtilen sıcaklık aralığı dışındaki sıcaklıklarda cihazın işletimini engelleyebilir.



Hava nem oranı 80 % üzerinde olduğunda, hava çıkışında yoğunlaşma meydana gelebilir. Bunu önlemek için yatay havalandırma kapakçıklarını mümkün olduğu kadar fazla açık (zemine dikey) ve yüksek fan gücü ayarlayın.



İşletmeci için uyarı: Tesisatçınız soğutma maddesi ilave edeceği zaman, eklediği soğutma maddesi miktarını ve toplam soğutma maddesi miktarını aşağıdaki tabloya yazmalıdır.

Ürün tipi	Soğutma nominal gücü [kW]	Isıtma nominal gücü [kW]	Soğutma maddesi tipi	Sera potansiyeli (GWP) [kg Co ₂ equ.]	İlk dolum için Co ₂ eşdeğeri	İlk dolum miktarı [kg]	L boru uzunluğu için ek dolum miktarı ¹⁾ [g/m]	Devreye almada toplam dolum miktarı [kg]
CL5000L 35 E	3,52	3,81	R32	675	0,49	0,72	12	
CL5000L 53 E	5,28	5,57	R32	675	0,78	1,15	12	
CL5000L 70 E	7,03	7,62	R32	675	1,01	1,5	12	
CL5000L 88 E	8,79	9,38	R32	675	1,35	2,0	24	
CL5000L 105 E	10,55	11,72	R32	675	1,62	2,4	24	
CL5000L 105 E-3	10,55	11,72	R32	675	1,62	2,4	24	
CL5000L 125 E	12,02	13,48	R32	675	1,89	2,8	24	
CL5000L 140 E-3	14,07	16,12	R32	675	1,96	2,9	24	
CL5000L 160 E-3	15,24	18,17	R32	675	2,03	3,0	24	

1) Metre olarak toplam boru uzunluğu L (L > 5 m olduğunda dış üniteden iç üniteye tekli boru hattı).

Tab. 4 F-Gaz

3 Kullanım

3.1 Cihazlara genel bakış

İç üniteye genel bakış

Şekil 1 ile ilgili açıklamalar:

- [1] Yoğuşma suyu pompası
(iç üniteye yoğuşma suyunun boşaltılması için)
- [2] Yoğuşma suyu hortumu
- [3] Ekran
- [4] Hava giriş ızgarası
- [5] Hava girişi
- [6] Hava çıkışı

3.2 İç ünitenin ekranı

CL5000iU 4CC ...

Şekil 2 ile ilgili açıklamalar:

- [1] LED gösterge
- [2] Kızılötesi sinyal alıcı
- [3] Çalışma göstergesi
- [4] Program saati göstergesi
- [5] Manuel işletim
- [6] Ön ısıtma ve buz çözme göstergesi
- [7] Alarm lambası



"Manuel İşletim" tuşu ile **Otomatik çalışma modu, Manuel soğutma modu ve Kapatma** sırasıyla işletim modları seçilebilir.

'Manuel çalışma modu' tuşu

Çalışma modu	Gösterge	Ekran göstergesi
Otomatik çalışma modu	İşletme göstergesi yanıyor	Soğutma ve ısıtma modu: Ayar sıcaklığı Fan modu: Oda sıcaklığı
Manuel soğutma modu	İşletme göstergesi yanıp sönüyor	Aşırı havalandırma durumunda 30 dakikalık cebri soğutma sonrasında sistem, otomatik olarak otomatik çalışma moduna geçer. Cebri soğutma sırasında uzaktan kumanda devre dışıdır.
Kapatma	Tüm göstergeler kapalı	Ekran kapatıldığında, iç ünite devre dışı kalır ve uzaktan kumanda tekrar etkinleştirilir.

Tab. 5 Ekran ünitesindeki göstergeler

CL5000iL 4C ...

Şekil 3 ile ilgili açıklamalar:

- [1] Alarm lambası
- [2] WLAN bağlantısı¹⁾ etkin
- [3] Ön ısıtma ve buz çözme göstergesi
- [4] Çalışma göstergesi
- [5] Program saati göstergesi
- [6] LED gösterge
- [7] Elektrikli ısıtma cihazı

1) Sadece aksesuar olarak IP ağ geçidi ile mümkündür.

3.3 Uzaktan kumandaya genel bakış

Uzaktan kumandanın tuşları

→ Şekil 4 ve 5

Poz.	Tuş	Fonksiyon
1		Açın/kapatın.
	Mode	Çalışma modunu ayarlayın.
2		Eco çalışma modu
	SET	Gelişmiş çalışma fonksiyonlarını seçin.
	OK	Seçimi onaylayın.
		Program saatini ayarlayın.
		Sıcaklığı yükseltin.
3		Sıcaklığı düşürün.
		Fan hızı
	Swing	Salınım fonksiyonunu ayarlayın.
		Dolaylı hava akımı etkin (Wind avoid me).
	Turbo	Güçlü soğutma/güçlü ısıtma
	LED	İç ünite ekranı ve sesli alarm verici açılır ve kapatılır (Mute Mode).
	Clean	Sadece CL5000iU 4CC ...: Otomatik temizlik (I clean)
	Vane	Sadece CL5000iL 4C ...: Hava akım kanatları ayarı seçilir.

Tab. 6 Uzaktan kumandanın tuşları

Uzaktan kumanda göstergesi

→ Şekil 6

Poz.	Sembol	Açıklama
1		İnfografik: Otomatik temizlik etkin (I clean).
		Çalışma fonksiyonu: Uyku modu etkin.
		Çalışma fonksiyonu: Beni takip et fonksiyonu etkin (Follow Me); uzaktan kumandada sıcaklık ölçümü.
		İnfografik: Kablosuz kontrol fonksiyonu
		İnfografik: Pil şarj seviyesi
2		Çalışma modu: Otomatik çalışma modu
		Çalışma modu: Soğutma modu
		Çalışma modu: Nem alma modu
		Çalışma modu: Isıtma modu
		Çalışma modu: Fan modu
3		Değer göstergesi: Standart olarak ayarlanan sıcaklığı, fan hızını veya (program saati etkin olduğunda) program saati ayarını gösterir.
		İnfografik: Aktarım göstergesidir ve uzaktan kumanda iç üniteye bir sinyal gönderdiğinde yanar.
		İnfografik: Enerji tasarruf fonksiyonu etkin.
		İnfografik: Enerji tasarruf fonksiyonu etkin.
		İnfografik: Açma/kapatma program saati etkin.
		İnfografik: Gürültü azaltma etkin (Silent Mode).
		Değer göstergesi: Güncel fan hızını gösterir. Çok sayıda güç kademesi (çubuk gösterge) ve otomatik kontrol için AUTO ayarı mevcuttur.
4		İnfografik: Otomatik dikey salınım fonksiyonu etkin (yukarı/aşağı). Yatay hava akım kanadının güncel pozisyonu için alternatif gösterge.
		İnfografik: Güçlü soğutma/güçlü ısıtma etkin.

Tab. 7 Ekrandaki semboller

3.4 Uzaktan kumandanın kullanılması

Sinyal kapsama alanı 8 metredir. Cihaz ile kumanda arasında bulunan nesnelere veya bazı floresan lambaların aynı odada kullanılması, sinyal iletimini olumsuz etkileyebilir.

- ▶ Uzaktan kumandayı cihazın sinyal alma ünitesine tutun ve tercih ettiğiniz tuşa basın.
Cihaz bir sinyal aldığı anda bip sesi duyulur.

UYARI

Uzaktan kumandanın sorunsuz çalışması, bazı durumlardan olumsuz etkilenebilir.

- ▶ Uzaktan kumandayı doğrudan güneş ışığına maruz bırakmayın.
- ▶ Uzaktan kumandayı bir ısıtıcının yakınında bırakmayın.
- ▶ Uzaktan kumandayı neme ve darbelere karşı koruyun.

3.5 Ana işletim modunun ayarlanması

Cihazın açılması/kapatılması

- ▶ Cihazı açmak veya kapatmak için  tuşuna basın.
Cihaz, ayarlanmış işletim modunda başlar veya kapanır. Cihazın tekrar açılması, cihazın korunması amacıyla ancak belirli bir süre geçtikten sonra mümkündür.

Cihaz kapalı durumdayken de ayar yapılabilir. Cihaz, elektrik kesintisi durumunda da ayarları kaydeder.





Kapatma sonrası cihaz bekleme modunda kalır. Akıllı Açma-Kapama teknolojisi, bekleme modunda otomatik enerji tasarrufu modunu mümkün kılmaktadır (1 W standby).



Bir elektrik kesintisinden sonra cihaz otomatik olarak yeniden başlar. Bu durum, göstergeler arasında işletim sırasında otomatik olarak giderilen tutarsızlıklara yol açabilir.

Otomatik işletim modu





Otomatik işletim modunda cihaz, ayarlanmış sıcaklığa bağlı olarak ısıtma, soğutma, yalnız fan ve nem alma modu arasında otomatik olarak geçiş yapar.

- ▶ Ekranda  gösterilene kadar **Mode** tuşuna basın.
- ▶ İsteddiğiniz sıcaklığı  ve  tuşları ile ayarlayın.





Otomatik işletim modunda fan hızı ayarlanamaz.

Soğutma modu

- ▶ Ekranda  gösterilene kadar **Mode** tuşuna basın.
- ▶ İstenen fan çalışma hızına ulaşılan kadar  tuşunu basıp bırakın.
- ▶ İsteddiğiniz sıcaklığı  ve  tuşları ile ayarlayın.



Fan modu

- ▶ Ekranda  gösterilene kadar **Mode** tuşuna basın.
- ▶ İstenen fan hızına ulaşılan kadar  tuşunu basıp bırakın. Otomatik kontrol için **AUTO** seçilebilir.



Fan modunda sıcaklık ayarlanamaz veya görüntülenemez.





Nem alma modu

- ▶ Ekranda  gösterilene kadar **Mode** tuşuna basın.
- ▶ İsteddiğiniz sıcaklığı  ve  tuşları ile ayarlayın.



Nem alma modunda fan hızı ayarlanamaz.

Isıtma modu

- ▶ Ekranda  gösterilene kadar **Mode** tuşuna basın.
- ▶ İsteddiğiniz sıcaklığı  ve  tuşları ile ayarlayın.
- ▶ İstenen fan çalışma hızına ulaşılan kadar  tuşunu basıp bırakın.



Dış hava sıcaklığı çok düşük olduğunda klima sisteminin ısıtma kapasitesi yeterli olmayabilir. Ek ısıtma cihazlarının kullanılmasını öneririz.

3.6 Hava akım kanatları pozisyonu hafızası

Cihaz bir elektrik kesintisinden sonra tekrar çalışmaya başladığında, hava akım kanatları tekrar son olarak ayarlanmış pozisyona geri dönerler. İç üniteye **Manuel işletim** tuşu ile hava akım kanatlarının ayarı sıfırlanır.







Yatay hava akım kanatlarının açısı, cihazın içine damlayabilecek yoğunlaşma suyu oluşabileceğinden dolayı çok küçük ayarlanmamalıdır.





3.7 Program saati ayarı

Açma ve kapatma program saatleri, 0 ile 24 saat arasında ayarlanabilir ve ilk 10 saat için 30 dakikalık, ardından 1 saatlik aralıklarla ayar yapılabilir. 0 saat ayarlandığında program saati iptal edilir.

Açma program saatinin ayarlanması

- ▶  sembolü gösterilinceye kadar  tuşuna basın.
- ▶ İstenen zamanı ayarlamak için  veya  tuşuna basın.
Kısa süre sonra yapılan ayar kaydedilir.

Kapatma program saatinin ayarlanması

- ▶  sembolü gösterilinceye kadar  tuşuna basın.
- ▶ İstenen zamanı ayarlamak için  veya  tuşuna basın.
Kısa süre sonra yapılan ayar kaydedilir.

Program saatinin iptal edilmesi

- ▶  tuşu ile program saatini seçin.
- ▶ 0.0 saati ayarlayın.
Kısa süre sonra program saati iptal edilir.

Program saati kombinasyonu

Her iki program saati de aynı anda ayarlanabilir. Her program saati, diğerinden önce etkinleştirilecek şekilde ayarlanabilir.

- ▶ Açma ve kapatma program saatini ayarlayın.
Ayarlar otomatik olarak kombine edilir.

Güncel saat	13:00 saat
Açma program saati ayarı	4,0 saat
Kapatma program saati ayarı	8,5 saat
Açılma zamanı	17:00 saat
Kapanma zamanı	21:30 saat

Tab. 8 Örnek



Açma ve kapatma program saati, cihazı farklı sıcaklıklarda ve farklı ayarlarda çalıştırmak için programlanamaz.

3.8 Diğer fonksiyonlar

3.8.1 Salınım fonksiyonunun ayarlanması

UYARI

Soğutma modu sırasında hava akım kanadı uzun süre en alt pozisyonda kaldığında yağışma suyu sızabilir. Hava akım kanadı elle ayarlandığı takdirde arıza meydana gelebilir.

- ▶ Hava akım kanadının ayarı için sadece uzaktan kumandayı kullanın.

Otomatik dikey salınım modu (yukarı/aşağı)

- ▶  sembolü gösterilene kadar **Swing** tuşunu basıp bırakın.
- ▶ Otomatik dikey salınım modunu sonlandırmak için: **Swing** tuşuna tekrar basın.

Temizlik pozisyonu

Kolay temizlik için hava akım kanadı özel bir pozisyona getirilebilir (modele bağlıdır).

- ▶ Cihaz kapalıyken **Mode** ve **Swing** tuşlarını aynı anda bir saniye boyunca basılı tutun.
- ▶ Temizlik pozisyonundan çıkmak için: Her iki tuşu tekrar basılı tutun.

3.8.2 Hava yönlendirme fonksiyonunun ayarlanması (sadece CL5000iL 4C ...)

- ▶ İsteddiğiniz havalandırma açıklığı seçilene kadar **Vane** tuşuna basın. Ayar, aşağıda belirtilen sırada değişir:

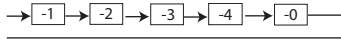

"-0", 4 adet havalandırma açıklığının tümünün seçili olduğu anlamına gelmektedir.

3.8.3 Göstergenin ve sesli alarm vericinin açılması ve kapatılması (Mute Mode)

- ▶ İç üniteye ekranı ve sesli alarm vericisi açmak veya kapatmak için: **LED** tuşuna basın.
- ▶ Güncel oda sıcaklığını görüntülemek için: **LED** tuşunu 5 saniye basılı tutun.
- ▶ Ayarlanan sıcaklığı görüntülemek için: **LED** tuşunu 5 saniye daha basılı tutun.

3.8.4 Enerji tasarruf fonksiyonları



Enerji tasarruf fonksiyonları sadece soğutma modunda seçilebilir.

Cihazda aşağıdaki enerji tasarruf fonksiyonları mevcuttur:

- **ECO: AUTO** fan hızı ve en az 24 °C sıcaklık ile işletim
- **GEAR (%75)**: Akım tüketimi %25 oranında azaltılır
- **GEAR (%50)**: Akım tüketimi %50 oranında azaltılır
- Yukarıdaki sembollerin hiçbiri olmadığında: Normal işletim
- ▶ Enerji tasarruf fonksiyonunu etkinleştirmek için, istenen fonksiyon gösterilene kadar  tuşunu basıp bırakın.



Önceden ayarlanan sıcaklık daha düşük olduğunda, **ECO** fonksiyonu otomatik olarak 24 °C değerini ayarlar. Sıcaklık 24 °C altına düştüğünde fonksiyon kapatılır.

3.8.5 Gürültü azaltma (Silent Mode)

Bu fonksiyon, işletim sırasında iç ve dış ünitenin gürültüsünü azaltır. Fonksiyon, özellikle geceleri komşuları rahatsız etmemek için kullanılabilir.

- ▶ İşletim sırasında  tuşuna 2 saniye boyunca basın.

Fonksiyonun sonlandırılması:

- ▶  tuşuna tekrar 2 saniye boyunca basın.

-veya-

- ▶  tuşuna, **Mode** tuşuna, **Turbo** tuşuna veya **Clean** tuşuna basın.



Dış ünitenin sessiz çalışma modunda, kompresörün de düşük frekansta çalışması nedeniyle istenen soğutma/ısıtma kapasitesi elde edilemeyebilir.

3.8.6 Güçlü soğutma/güçlü ısıtma

Güçlü soğutma/güçlü ısıtma modunda iç ünite, odayı hızlı şekilde ısıtmak veya soğutmak için maksimum kapasitede çalışır.

- ▶ Güçlü soğutma: Soğutma modunu açın ve **Turbo** tuşuna basın.
- ▶ Güçlü ısıtma: Isıtma modunu açın ve **Turbo** tuşuna basın.

Fonksiyonun sonlandırılması:

- ▶ **Turbo** tuşuna tekrar basın.

3.8.7 Otomatik temizlik CL5000iU 4CC ... (I clean)

Cihazda, evaporatörü otomatik temizleme fonksiyonu bulunmaktadır. Otomatik temizlik evaporatörü dondurur. Ardından hepsi hızlı şekilde çözülür ve sıcak hava ile kurutulur. Toz, küf ve yağ yağışma suyu tahliyesi üzerinden çıkarılır.

- ▶ Otomatik temizliği etkinleştirmek için: **Clean** tuşuna basın. Otomatik temizlik sırasında iç ünitenin ekranında **CL** gösterilir. 20 - 45 dakika sonra otomatik temizlik sona erer.



CL5000iL 4C ... modelinde otomatik temizlik: Bkz. Bölüm → Kendi kendini temizleme (, CL5000iL 4C ...), Sayfa 126.

3.8.8 Dolaylı hava akımı (Wind avoid me)

- ▶ Dolaylı hava akımının etkinleştirilmesi:  tuşuna basın.

Bu fonksiyon, insan bedenine doğrudan hava akımı yapılmasını önler.



Fonksiyon sadece soğutma modunda, nem alma modunda ve fan modunda kullanılabilir.

3.8.9 Tuş kilidi

CL5000iU 4CC ...

Tuş kilidi ile uzaktan kumandanın tuşları kilitlenebilir.

- ▶ Tuş kilidini açmak/kapatmak için: **Clean** tuşuna ve **Turbo** tuşuna 5 saniye boyunca aynı anda basın. Tuş kilidi etkin olduğunda ekranda  sembolü gösterilir.



CL5000iL 4C ...

Tuş kilidi ile uzaktan kumandanın tuşları kilitlenebilir.

- ▶ Tuş kilidini açmak/kapatmak için: **Vane** tuşuna ve **Turbo** tuşuna 5 saniye boyunca aynı anda basın. Tuş kilidi etkin olduğunda ekranda  sembolü gösterilir.

3.8.10 Gelişmiş çalışma fonksiyonları





CL5000iU 4CC ...

- ▶ **Set** tuşuna basın.
- ▶ Fonksiyonu **Set** veya \wedge , \vee tuşları ile seçin.
 -  = Uyku modu
 -  = Beni takip et fonksiyonu
 -  = Kablosuz kontrol fonksiyonu
- ▶ Seçimi **OK** tuşu ile onaylayın.

Fonksiyonun sonlandırılması:

- ▶ Yukarıdaki adımları tekrarlayın.

CL5000iL 4C ...

- ▶ **Set** tuşuna basın.
- ▶ Fonksiyonu **Set** veya \wedge , \vee tuşları ile seçin.
 -  = Otomatik temizlik
 -  = Uyku modu
 -  = Beni takip et fonksiyonu
 -  = Kablosuz kontrol fonksiyonu
- ▶ Seçimi **OK** tuşu ile onaylayın.

Fonksiyonun sonlandırılması:

- ▶ Yukarıdaki adımları tekrarlayın.

Kendi kendini temizleme (, CL5000iL 4C ...)

Cihazda, evaporatörü otomatik temizleme fonksiyonu bulunmaktadır. Otomatik temizleme tozu, küfü ve yağı dondurur. Ardından hepsi hızlı şekilde çözdürülür ve sıcak hava ile kurutulur.

Uyku modu

Bu fonksiyon, dinlenme zamanı boyunca enerji tasarrufu sağlar. Cihaz, bir saat sonunda ısıtma veya soğutma gücünü azaltır. Bunun için ayarlanan sıcaklık 1 °C kadar değiştirilir. İki saat sonra ayarlanmış sıcaklık 1 °C kadar değiştirilir. Ardından yeni sıcaklık korunur.



Fonksiyon, nem alma modunda ve fan modunda kullanılamaz.

Beni takip et fonksiyonu (Follow Me)

Bu fonksiyon, sıcaklığı 3 dakika aralıklarla ölçmek için uzaktan kumandayı bulunduğu konumda etkinleştirir. İç ünite, bu ölçüm değerlerine bağlı olarak kontrol edilir.



Fonksiyon sadece soğutma modunda, ısıtma modunda ve otomatik çalışma modunda kullanılabilir.

Kablosuz kontrol fonksiyonu

Bu fonksiyon, WLAN üzerinden bağlantı kurulmasını sağlar.



WLAN ile bağlantı kurmak için entegre IP ağ geçidi (opsiyonel aksesuar) gereklidir.

UYARI

TWIN kurulumunda ana ünite için bir IP ağ geçidi yeterlidir. Bağlı ünite için ağ geçidi gerekli değildir.

4 Bakım



DİKKAT

Elektrik çarpması veya hareketli parçalar nedeniyle tehlike

- ▶ Tüm bakım çalışmalarından önce akım beslemesini kesin.
- ▶ Burada yer almayan bakım çalışmalarının, sadece yetkili servis tarafından gerçekleştirilmesini sağlayın.

4.1 Pillerin değiştirilmesi

2 adet AAA tipi pil gereklidir. Şarj edilebilir pillerin kullanılması önerilmez.

- ▶ Pil bölmesi kapağını çıkarın (→ Şekil 7).
- ▶ Yeni pilleri takın ve kutupların doğru olmasına dikkat edin.
- ▶ Pil bölmesi kapağını tekrar takın.

4.2 Cihazın ve uzaktan kumandanın temizlenmesi

UYARI

Usulüne uygun olmayan temizlik nedeniyle cihaz zarar görebilir!

- ▶ Cihaza su püskürtmeyin veya dökmeyin.
- ▶ Sıcak su, aşındırıcı toz veya güçlü çözücü maddeler kullanmayın.
- ▶ İç üniteyi ve uzaktan kumandayı temizlemek için yumuşak bir bezle silin.
- ▶ Dış ünitenin temizliği sadece yetkili servis tarafından yapılmalıdır.

4.3 Hava filtresinin temizlenmesi

UYARI

Hava filtresi doğrudan güneş ışığına maruz kaldığında deforme olabilir.

- ▶ Hava filtresini doğrudan güneş ışığına maruz bırakmayın.

Hava filtresini her 2 haftada bir kontrol edin ve gerektiğinde temizleyin. Uzun süre devre dışı bırakma öncesi ve sonrası her zaman temizleyin.

- ▶ Hava girişi ızgarasını açın (→ Şekil 3).
- ▶ Hava filtresini çıkarın.
- ▶ Hava filtresini bir elektrikli süpürge veya sıcak su ve hafif temizlik maddesi ile temizleyin, yıkayın ve gölgede kurumaya bırakın.



Filtre suyla temizlendiğinde, hava girişi ızgarasının dış tarafı aşağı doğru su püskürtmesinin tersi yönünde, elektrikli süpürge ile temizlikte yukarı doğru elektrikli süpürgeye doğru bakmalıdır.

4.4 Uzun süre devre dışı bırakma

Uzun süre devre dışı bırakmadan önce:

- ▶ Hava filtresini temizleyin.
- ▶ İç üniteye otomatik temizliği **Clean** tuşu ile etkinleştirin.
- ▶ Otomatik temizlik sonrasında, iç ünite kuruyana kadar fan modunu etkinleştirin.
- ▶ İç üniteyi kapatın ve akım beslemesinden ayırın.
- ▶ Pilleri uzaktan kumandadan çıkarın.
- ▶ Cihazları toza karşı koruyun.

5 Arıza giderme

5.1 Göstergesi olan arızalar (Self diagnosis function)

Çalışma sırasında arıza meydana geldiğinde, LED'ler uzun süre yanıp söner veya ekranda bir arıza kodu gösterilir (örn. EH 02).

10 dakikadan uzun süre arıza meydana geldiğinde:

- ▶ Elektrik beslemesini kısa süreliğine kesin ve iç üniteyi tekrar devreye alın.

Bir arıza giderilemediğinde:

- ▶ Müşteri hizmetlerini arayın, arıza kodunu ve cihaz bilgilerini belirtin.

5.2 Göstergesi olmayan arızalar

Çalışma sırasında, giderilmesi mümkün olmayan arızalar meydana geldiğinde:

- ▶ Müşteri hizmetlerini arayın, arızayı ve cihaz bilgilerini belirtin.

Arıza	Muhtemel nedeni
İç ünite kapasitesi çok düşük.	Sıcaklık çok yüksek veya çok düşük ayarlanmış. Hava filtresi kirlenmiştir ve temizlenmesi gerekmektedir. Cihazların hava delikleri önündeki engeller, odadaki açık kapılar/pencereler veya odadaki güçlü ısı kaynakları nedeniyle iç ünitenin ortam koşulları uygun değildir. Sessiz çalışma etkinleştirilmiştir ve tam kapasite kullanımı engellemektedir.
İç ünite devreye girmiyor.	İç ünite, aşırı yükü karşı koruma mekanizması bulunmaktadır. İç ünitenin yeniden başlatılması için 3 dakika geçmesi gerekebilir. Uzaktan kumandanın pilleri boştur. Program saati açıktır.
Çalışma modu soğutma veya ısıtma modundan fan moduna geçiyor.	Don oluşmasını önlemek için, iç ünite çalışma modunu değiştirir. Ayarlanan sıcaklığa geçici olarak erişilir.
İç ünite beyaz sis oluşuyor.	Nemli bölgelerde, iç ortam havası ile iklimlendirme yapılan hava arasında büyük sıcaklık farkları mevcut olduğunda beyaz bir sis oluşabilir.
İç ünite ve dış ünite beyaz sis oluşur.	Otomatik buz çözme sonrasında doğrudan ısıtma modu çalıştırıldığında, yüksek hava nemi nedeniyle beyaz sis oluşabilir.
İç ünite ve dış ünite gürültü oluşur.	Hava akış ızgarası kendi pozisyonuna geri döndüğünde, iç ünite gürültü oluşabilir. Çalışma sırasında hafif uğultulu bir ses çıkması normaldir. Bu sese, soğutucu akışkanın akışı neden olmaktadır. Cihazın metal ve plastik parçaları ısıtma/soğutma sırasında genişlediği veya büzüldüğü için gıcırıtılı bir ses meydana gelebilir. Dış ünite, çalışma sırasında başka normal sesler çıkarabilir.
İç ünite veya dış ünite toz çıkarıyor.	Cihaz uzun süre devre dışı bırakıldığında, cihazların üzeri örtülmediği takdirde toz birikebilir.
Çalışma sırasında kötü koku geliyor.	Havadaki kötü kokular cihazlara girerek ortama yayılabilir. Hava filtresi küflenmiş olabilir ve temizlenmesi gerekmektedir.
Dış ünitenin fanı sürekli çalışmıyor.	İdeal düzeyde işletim için fan farklı şekilde kontrol edilir.
Çalışma düzensiz, öngörülemes halde veya iç ünite tepki vermiyor.	Baz istasyonlarına veya harici sinyal güçlendiricilerine bağlı enterferanslar, iç üniteyi olumsuz etkileyebilir. ▶ İç üniteyi elektrik beslemesinden kısa süre ayırın ve yeniden başlatın.
Hava yönlendiricisi veya hava akım kanadı doğru hareket etmiyor.	Hava yönlendiricisi veya hava akım kanadını elle ayarlanmıştır veya doğru monte edilmemiştir. ▶ İç üniteyi kapatın ve yapı elemanlarının yerine doğru oturduğunu kontrol edin. ▶ İç üniteyi devreye alın.

Tab. 9

6 Çevre koruması ve imha

Çevre koruması, Bosch Grubu'nun temel bir şirket prensibidir. Ürünlerin kalitesi, ekonomiklik ve çevre koruması, bizler için aynı önem seviyesindedir. Çevre korumasına ilişkin yasalara ve talimatlara çok sıkı bir şekilde uyulmaktadır. Çevrenin korunması için bizler, mümkün olan en iyi teknolojiyi ve malzemeyi kullanmaya özen gösteririz.

Ambalaj

Ürünlerin ambalajında, optimum bir geri kazanıma (Recycling) imkan sağlayan, ülkeye özel geri kazandırma sistemleri kullanılmaktadır. Kullandığımız tüm paketleme malzemeleri çevreye zarar vermeyen, geri dönüşümlü malzemelerdir.

Eski cihaz

Eski cihazlar, tekrar kullanılabilir malzemeler içermektedir. Bileşenleri kolayca birbirinden ayrılabilir. Plastikler işaretlenmiştir. Böylelikle farklı grupları ayrıştırılabilir ve geri dönüştürme veya imha için yönlendirilebilir.

Eski Elektrikli ve Elektronik Cihazlar



Bu sembol, ürünün diğer evsel atıklar ile imha edilemeyeceği, aksine işlenmesi, toplanması, geri dönüştürülmesi ve imha edilmesi için atık toplama yerlerine götürülmesi gerektiği anlamına gelmektedir.

Sembol, örneğin 2012/19/AB sayılı Atık Elektrikli ve Elektronik Eşya Direktifi yönetmeliği gibi elektronik hurda yönetmeliğine sahip ülkelerde geçerlidir. Bu yönetmelikler, atık elektrikli ve elektronik eşyaların iade edilmesi ve geri dönüştürülmesi ile ilgili yönetmeliklerin geçerli olduğu ülkelerde çerçeve koşullarını belirler.

Elektrikli ve elektronik cihazlar tehlikeli maddeler içerebileceğinden dolayı, olası çevre zararlarının ve insan sağlığı risklerinin en aza indirilmesi için bunlar sorumluluk bilinci ile geri dönüştürülmelidir. Ayrıca elektronik hurdaların geri dönüştürülmesi, doğal kaynakların korunmasına da katkı sağlar.

Atık elektrikli ve elektronik cihazların çevreye uygun bir şekilde imha edilmesi ile ilgili daha fazla bilgi edinmek amacıyla, bulunduğunuz yerdeki yetkili kuruma, atık imha kuruluşuna veya ürünü satın aldığınız yetkili satıcıya başvurun.

Bu konuya ilişkin daha fazla bilgi için bkz:
www.weee.bosch-thermotechnology.com/

Piller

Piller evsel atık çöpüne atılmamalıdır. Kullanılmış piller, yerel toplama sistemlerinde imha edilmelidir.

Soğutucu akışkan R32



Cihazda, az yanıcı ve az zehirli florlu sera gazı bulunmaktadır R32 (küresel ısınma potansiyeli 675¹⁾) düşük yanıcı ve az zehirli bir gazdır (A2L veya A2).

İçerikteki miktar, dış ünitenin tip levhasında yer almaktadır.

Soğutucu akışkanlar çevre için risk teşkil etmektedir ve ayrı şekilde toplanıp imha edilmelidir.

1) Avrupa Parlamentosu ve Konseyinin 16 Nisan 2014 tarihli ve (AB) 517/2014 sayılı yönetmeliği Ek I esas alınmaktadır

Bosch Termoteknik Isıtma ve Klima Sanayi Ticaret Anonim Şirketi

Merkez: Organize Sanayi Bölgesi - 45030 Manisa
İrtibat Adresi: Aydınevler Mahallesi İnönü Caddesi No:20
Küçükyalı Ofis Park A Blok
34854 Maltepe/İstanbul

Tel: (0216) 432 0 800
Faks: (0216) 432 0 986
Isı Sistemleri Servis Destek Merkezi: 444 2 474
www.bosch-thermotechnology.com/tr

Üretici Firma:
Bosch Thermoteknik GmbH
Junkersstr. 20 - 24
D-73249 Wernau / Germany
www.bosch-thermotechnology.com

Çin'de üretilmiştir.
Kullanım Ömrü 10 Yıldır

Şikayet ve itirazlarınız konusundaki başvurularınızı tüketici mahkemelerine ve tüketici hakem heyetlerine yapabilirsiniz.

Malın ayıplı olması durumunda;
a) Satılanı geri vermeye hazır olduğunu bildirerek sözleşmeden dönme,
b) Satılanı alıkoyup ayıp oranında satış bedelinden indirim isteme,
c) Aşırı bir masraf gerektirmediği takdirde, bütün masrafları satıcıya ait olmak üzere satılanın ücretsiz onarılmasını isteme,
ç) İmkân varsa, satılanın ayıpsız bir misli ile değiştirilmesini isteme, haklarından birisi kullanılabilir.

Зміст

1	Умовні позначення та вказівки щодо техніки безпеки	129
1.1	Умовні позначення	129
1.2	Загальні вказівки щодо техніки безпеки	130
1.3	Вказівки до цієї інструкції	131
2	Дані про виріб	131
2.1	Сертифікат відповідності	131
2.2	Технічні характеристики пульта дистанційного керування	131
2.3	Діапазон робочої температури	131
2.4	Дані про холодоагент	131
3	Експлуатація	132
3.1	Огляд пристрою	132
3.2	Дисплей внутрішнього блоку	132
3.3	Огляд пульта дистанційного керування	132
3.4	Використання пульта дистанційного керування	133
3.5	Налаштування основних режимів роботи	133
3.6	Пам'ять положення жалюзі	134
3.7	Налаштування таймера	134
3.8	Інші функції	134
3.8.1	Налаштування функції обертання жалюзі	134
3.8.2	Налаштування функції подачі повітря (тільки CL5000iL 4C...)	134
3.8.3	Перемикання зображення та зумера тривоги (Mute Mode)	134
3.8.4	Функції заощадження енергії	134
3.8.5	Система зниження шуму (Silent Mode)	135
3.8.6	Швидкісне охолодження/нагрівання	135
3.8.7	Самоочищення CL5000iU 4CC ... (I clean)	135
3.8.8	Непрямої потік повітря (Wind avoid me)	135
3.8.9	Функція блокування елементів керування	135
3.8.10	Додаткові робочі функції	135
4	Техобслуговування	136
4.1	Заміна елементів живлення	136
4.2	Чищення приладу та пульта дистанційного керування	136
4.3	Чищення повітряного фільтра	136
4.4	Виведення системи з експлуатації протягом тривалого часу	136
5	Усунення несправностей	137
5.1	Індикація несправностей (Self diagnosis function)	137
5.2	Несправності без індикації	137
6	Захист довкілля та утилізація	138
7	Вказівки щодо захисту даних	138

1 Умовні позначення та вказівки щодо техніки безпеки
1.1 Умовні позначення
Вказівки з техніки безпеки

У вказівках із техніки безпеки зазначені сигнальні символи, тип і важкість наслідків в разі недотримання правил техніки безпеки.

Наведені нижче сигнальні слова мають такі значення і можуть використовуватися в цьому документі:

НЕБЕЗПЕКА

НЕБЕЗПЕКА означає тяжкі людські травми та небезпеку для життя.

ПОПЕРЕДЖЕННЯ

ПОПЕРЕДЖЕННЯ означає можливість виникнення тяжких людських травм і небезпеки для життя.

ОБЕРЕЖНО





ОБЕРЕЖНО означає ймовірність виникнення людських травм легкого та середнього ступеню.

УВАГА

УВАГА означає ймовірність пошкоджень обладнання.

Важлива інформація

Важлива інформація без небезпеки для людей чи пошкодження обладнання позначена таким інформативним символом.

Символ	Значення
	Попередження щодо займистих речовин: холодоагент R32 у цьому виробі – це низькогорючий слабо токсичний газ (A2L або A2).
	Одягайте захисні рукавиці під час монтажу та виконання робіт із технічного обслуговування.
	Технічне обслуговування повинно проводитися кваліфікованою особою з дотриманням інструкцій, наведених у відповідному посібнику.
	Під час роботи дотримуйтеся вказівок інструкції з експлуатації.

Таб. 1

1.2 Загальні вказівки щодо техніки безпеки

⚠ Вказівки для цільової групи

Ця інструкція з експлуатації призначена для користувача системи кондиціонування повітря. Обов'язково дотримуйтеся вказівок в усіх інструкціях до системи. Недотримання цих приписів може призвести до пошкодження майна та тілесних ушкоджень, які становлять небезпеку для життя.

- ▶ Перед початком роботи слід прочитати інструкції з експлуатації усіх складових системи та зберегти їх.
- ▶ Необхідно дотримуватися вказівок із техніки безпеки та попереджень.

⚠ Використання за призначенням

Внутрішній блок встановлюється всередині будівлі та підключається до зовнішнього блоку й інших компонентів системи, наприклад, систем керування. Зовнішній блок встановлюється за межами будівлі та підключається до одного або кількох внутрішніх блоків й інших компонентів системи, наприклад, систем керування.

Будь-яке застосування з іншою метою вважається використанням не за призначенням. Гарантійні зобов'язання не поширюються на пошкодження, які виникли в результаті використання не за призначенням.

Монтаж у місцях, що мають особливості (підземний паркінг, технічні приміщення, балкон або будь-які напіввідкриті майданчики):

- ▶ Насамперед дотримуйтеся вимог щодо місця монтажу, наведених у технічній документації.

⚠ Загальна небезпека через холодоагент

- ▶ Цей прилад заповнений холодоагентом. Газоподібний холодоагент в результаті контакту з полум'ям може утворювати отруйні гази.
- ▶ Фахівці спеціалізованої компанії повинні регулярно проводити технічний огляд системи та забезпечувати технічне обслуговування.
- ▶ В разі виникнення підозри щодо витіку холодоагенту ретельно провітріть кімнату та повідомте фахівців спеціалізованої компанії.

⚠ Технічне обслуговування

Здійснені некваліфікованим персоналом зміни в системі кондиціонування та її компонентах можуть призвести до травмування людей і/або пошкодження обладнання.

- ▶ Роботи дозволяється виконувати тільки фахівцям спеціалізованого підприємства.

- ▶ Нічого не змінюйте у зовнішньому та внутрішньому блоках або інших компонентах системи кондиціонування повітря.
- ▶ Перш ніж проводити будь-які роботи з технічного обслуговування відключіть систему кондиціонування повітря від електропостачання.

⚠ Вказівки щодо експлуатації системи

Неправильна експлуатація системи кондиціонування повітря може бути шкідливим для здоров'я.

- ▶ Не піддавайте організм безпосередньому впливу потоку повітря протягом тривалого часу.
- ▶ Забезпечте, щоб кімнатна температура була підходящою для осіб, що знаходяться у приміщенні, зокрема для немовлят, дітей, людей похилого віку, прикутих до ліжка або з обмеженими можливостями.
- ▶ Не вставляйте предмети в прилад, це може призвести до травмування.

Неналежна експлуатація приладу може призвести до зменшення потужності або до його пошкодження чи тілесних ушкоджень.

- ▶ Не перекривайте отвори приладу для впуску і випуску повітря.
- ▶ Закривайте вікна та двері під час експлуатації.
- ▶ Забезпечте захист внутрішнього блоку від потрапляння води.
- ▶ Виконуйте регулярну перевірку монтажних стійок зовнішнього блоку на предмет зносу та надійність кріплення.
- ▶ Не наступайте та не кладіть на зовнішній блок жодних предметів.
- ▶ Мінімізуйте рівень пилу, пари та вологості у місці встановлення внутрішнього блоку.
- ▶ Не використовуйте легкозаймисті гази біля приладів, наприклад із аерозольних балончиків.
- ▶ Якщо щось турбує у роботі кондиціонера (наприклад, запах гару, пошкоджений кабель), негайно припиніть експлуатацію та відключіть від електропостачання.

⚠ Техніка безпеки при використанні електричних приладів в домашніх умовах та для інших цілей

Для запобігання нещасних випадків і пошкоджень приладу обов'язково дотримуйтеся цих вказівок EN 60335-1:

«Цей пристрій можуть використовувати діти старші 8 років, особи з обмеженими фізичними або розумовими здібностями чи особи без достатнього

досвіду і знань, якщо вони використовують пристрій під наглядом або були проінструктовані щодо експлуатації пристрою в безпечний спосіб і усвідомлюють, яку небезпеку він може становити. Діти не повинні гратися із пристроєм. Чищення та обслуговування пристрою повинні виконуватися кваліфікованим персоналом.»

«Якщо кабель мережевого живлення цього пристрою пошкоджений, він підлягає заміні виробником, сервісною службою або іншим компетентним фахівцем, щоб уникнути небезпеки.»

1.3 Вказівки до цієї інструкції

Усі рисунки див. наприкінці цієї інструкції. Текст містить посилання на рисунки.

Зовнішній вигляд окремих моделей виробів може відрізнятися від зображення, наведеного у цій інструкції.

2 Дані про виріб

2.1 Сертифікат відповідності



Конструкція та робочі характеристики цього виробу відповідають українському законодавству. Відповідність підтверджена відповідним маркуванням.

2.4 Дані про холодоагент

Цей прилад містить **фторовані парникові гази** в якості холодоагенту. Блок герметично закрито. Наступні дані про холодоагент відповідають вимогам технічних умов ЄС № 517/2014 про фторовані парникові гази.

2.2 Технічні характеристики пульта дистанційного керування

Електроживлення	2 батарейки ААА
Межі досягнення сигналу	8 м
Дозволена температура зовнішнього повітря	16... 30 °С

Таб. 2 Технічні характеристики пульта дистанційного керування

2.3 Діапазон робочої температури

	Кімнатна температура	Температура зовнішнього повітря
Режим охолодження	16 ... 32 °С	-15... 50 °С
Опалення	0 ... 30 °С	-15... 24 °С
Осушення	10... 32 °С	

Таб. 3



Вбудоване запобіжне обладнання може заблокувати прилад у разі досягнення температури, що виходить за межі зазначеного вище діапазону.



Якщо вологість повітря становить понад 80 %, у отворі для випуску повітря може утворюватися конденсат. Щоб уникнути цього, за можливості повністю відкрийте вертикальні вентиляційні клапани (вертикально по відношенню до підлоги) та встановіть вентилятор на високу потужність.



Вказівка для користувача: коли ваш монтажник доливатиме холодоагент, йому слід занотувати кількість додаткового заповнення та загальну кількість холодоагенту в наступній таблиці.

Тип виробу	Номінальна потужність охолодження [кВт]	Номінальна потужність опалення [кВт]	Тип холодоагенту	Потенціал глобального потепління (GWP) [кг екв. CO ₂]	Еквівалент CO ₂ початкової кількості наповнення	Об'єм першої заправки [кг]	Додаткова кількість наповнення в разі використання труби довжиною L ¹⁾ [г/м]	Загальний об'єм заправки при введенні в експлуатацію [кг]
CL5000L 35 E	3,52	3,81	R32	675	0,49	0,72	12	
CL5000L 53 E	5,28	5,57	R32	675	0,78	1,15	12	
CL5000L 70 E	7,03	7,62	R32	675	1,01	1,5	12	
CL5000L 88 E	8,79	9,38	R32	675	1,35	2,0	24	
CL5000L 105 E	10,55	11,72	R32	675	1,62	2,4	24	
CL5000L 105 E-3	10,55	11,72	R32	675	1,62	2,4	24	
CL5000L 125 E	12,02	13,48	R32	675	1,89	2,8	24	
CL5000L 140 E-3	14,07	16,12	R32	675	1,96	2,9	24	
CL5000L 160 E-3	15,24	18,17	R32	675	2,03	3,0	24	

1) Загальна довжина труби L у метрах (якщо L > 5 м в один бік від зовнішнього блока до внутрішнього).

Таб. 4 Газ F

3 Експлуатація

3.1 Огляд пристрою

Огляд внутрішнього блока

Пояснення до рис. 1:

- [1] Насос для конденсату (для зливання конденсату з внутрішнього блока)
- [2] Шланг для відведення конденсату
- [3] Дисплей
- [4] Решітка для впуску повітря
- [5] Впуск повітря
- [6] Випуск повітря

3.2 Дисплей внутрішнього блока

CL5000iU 4CC ...

Пояснення до рис. 2:

- [1] Світлодіодна індикація
- [2] Інфрачервоний приймач сигналу
- [3] Індикатор роботи
- [4] Індикатор таймера
- [5] Ручний режим
- [6] Індикатор попереднього нагрівання та відтавання
- [7] Аварійно-сигнальна лампа



За допомогою кнопки ручного режиму можна вибрати режими роботи у такій послідовності **Автоматичний режим, Охолодження в ручному режимі та Вимкнення**.

Кнопка "Ручний режим"

Режим роботи	Індикація	Індикація дисплея
Автоматичний режим	Індикатор роботи світиться	Режим охолодження та опалення: задана температура Режим роботи з використанням вентилятора: кімнатна температура
Охолодження у ручному режимі	Індикатор роботи блимає	Через 30 хвилин примусового охолодження за умови інтенсивної вентиляції система автоматично перемикається в автоматичний режим. Під час примусового охолодження дистанційне керування деактивовано.
Вимкнення	Усі індикатори вимкнені	У разі вимкнення дисплея внутрішній блок вимикається, а дистанційне керування активується знову.

Таб. 5 Індикатори на дисплеї

CL5000iL 4C ...

Пояснення до рис. 3:

- [1] Аварійно-сигнальна лампа
- [2] WLAN-з'єднання¹⁾ активовано
- [3] Індикатор попереднього нагрівання та відтавання
- [4] Індикатор роботи
- [5] Індикатор таймера
- [6] Світлодіодна індикація
- [7] Електричний опалювальний прилад

1) Можливо лише за допомогою IP-шлюзу, що входить до додаткових комплектуючих.

3.3 Огляд пульта дистанційного керування

Кнопки пульта дистанційного керування

→ Рис. 4 і 5

Поз.	Кнопка	Функція
1		Увімкніть/вимкніть.
	Mode	Налаштуйте режим роботи.
		Економічний режим роботи
2	SET	Виберіть додаткові функції.
	OK	Підтвердьте вибір.
		Налаштуйте таймер.
	^	Збільште значення температури.
	v	Зменште значення температури.
3		Швидкість вентилятора
	Swing	Налаштуйте функцію обертання жалюзі.
		Непрямий потік повітря активовано (Wind avoid me).
	Turbo	Швидкісне охолодження/нагрівання
	LED	Увімкніть і вимкніть дисплей внутрішнього блока та зумер тривоги (Mute Mode).
	Clean	Тільки CL5000iU 4CC ...: самоочищення (I clean)
	Vane	Тільки CL5000iL 4C ...: виберіть налаштування жалюзі.

Таб. 6 Кнопки пульта дистанційного керування

Індикація пульта дистанційного керування

→ Рис. 6

Поз.	Символ	Пояснення
1		Інфографіка: самоочищення активовано (I clean).
		Робоча функція: нічний режим роботи активовано.
		Робоча функція: активовано функцію "слідуй за мною" (Follow Me); вимірювання температури за допомогою пульта дистанційного керування.
		Інфографіка: функція бездротового керування
		Інфографіка: стан елемента живлення
2		Режим роботи: автоматичний режим
		Режим роботи: режим охолодження
		Режим роботи: режим осушення
		Режим роботи: режим опалення
		Режим роботи: режим "Тільки вентилятор"

Поз.	Символ	Пояснення
3		Індикація даних: відображає встановлену температуру, швидкість вентилятора або (при активному таймері) налаштування таймера.
		Інфографіка: індикація передачі даних; загорається під час відправлення пультом дистанційного керування сигналу на внутрішній блок.
		Інфографіка: функцію заощадження енергії активовано.
		Інфографіка: функцію заощадження енергії активовано.
		Інфографіка: таймер ввімкнення/вимкнення активовано.
		Інфографіка: систему зниження шуму активовано (Silent Mode).
		Індикація даних: відображає поточну швидкість вентилятора. Існує декілька ступенів потужності (поділки) та налаштування AUTO автоматичного керування.
4		Інфографіка: функцію автоматичного обертання жалюзі у вертикальній площині активовано (вгору/вниз). Додаткове зображення поточного положення горизонтальних жалюзі для спрямування потоку повітря.
		Інфографіка: швидкісне охолодження/нагрівання активовано.

Таб. 7 Символи на дисплеї

3.4 Використання пульта дистанційного керування

Межі досягнення сигналу становлять 8 м. Об'єкти, що знаходяться на шляху, або використання певних люмінесцентних ламп у тій самій кімнаті можуть впливати на передачу сигналу.

- ▶ Спрямуйте пульт дистанційного керування на віконце отримання сигналу приладу та натисніть потрібну кнопку. Прилад видасть звук "піп" після отримання сигналу.

УВАГА

Функціонування пульта дистанційного керування може бути некоректним під впливом таких обставин.

- ▶ Не піддавайте пульт дистанційного керування впливу прямих сонячних променів.
- ▶ Не кладіть пульт дистанційного керування біля системи опалення.
- ▶ Забезпечте захист пульта дистанційного керування від вологи та ударів.

3.5 Налаштування основних режимів роботи

Увімкнення/вимкнення приладу

- ▶ Щоб увімкнути або вимкнути прилад, натисніть кнопку . Прилад почне працювати у встановленому режимі роботи або вимкнеться. З метою захисту приладу його повторне увімкнення можливо лише через деякий час.

Крім того, налаштування можливо здійснити у вимкненому стані. У разі знеструмлення прилад зберігає налаштування.



Після вимкнення пристрій продовжує працювати у режимі очікування. Технологія інтелектуального ввімкнення/вимкнення дозволяє забезпечити роботу у автоматичному режимі заощадження енергії під час роботи у режимі очікування (1 W standby).



Після знеструмлення відбудеться автоматичний перезапуск приладу. У результаті можуть виникнути відхилення в індикації, які буде усунуто автоматично під час експлуатації.

Автоматичний режим

У автоматичному режимі роботи залежно від встановленої температури прилад здійснює автоматичне перемикання між режимами опалення, охолодження, осушення та режимом експлуатації вентилятора.

- ▶ Натискайте кнопку **Mode**, доки на дисплеї не з'явиться .
- ▶ Встановіть потрібну температуру за допомогою кнопок і .



У автоматичному режимі неможливо встановити швидкість вентилятора.

Режим охолодження

- ▶ Натискайте кнопку **Mode**, доки на дисплеї не з'явиться .
- ▶ Натискайте кнопку , доки не буде досягнуто потрібної швидкості вентилятора.
- ▶ Встановіть потрібну температуру за допомогою кнопок і .

Режим "Тільки вентилятор"

- ▶ Натискайте кнопку **Mode**, доки на дисплеї не з'явиться .
- ▶ Натискайте кнопку , доки не буде досягнуто потрібної швидкості вентилятора. Для автоматичного керування можна обрати **AUTO**.



У режимі "Тільки вентилятор" неможливо встановити або відобразити температуру.

Режим осушення

- ▶ Натискайте кнопку **Mode**, доки на дисплеї не з'явиться .
- ▶ Встановіть потрібну температуру за допомогою кнопок і .



У режимі осушення неможливо встановити швидкість вентилятора.

Режим опалення

- ▶ Натискайте кнопку **Mode**, доки на дисплеї не з'явиться .
- ▶ Встановіть потрібну температуру за допомогою кнопок і .
- ▶ Натискайте кнопку , доки не буде досягнуто потрібної швидкості вентилятора.



При дуже низьких температурах зовнішнього повітря теплопродуктивності системи кондиціонування повітря може не вистачати. Рекомендуємо підключити додаткові теплогенератори.

3.6 Пам'ять положення жалюзі

Під час повторного запуску приладу після його знеструмлення жалюзі автоматично повертаються у останнє налаштоване положення. Кнопка **Ручний режим** на внутрішньому блоці дозволяє скинути налаштування жалюзі.







Кут горизонтальних жалюзі не повинен бути занадто малим, оскільки це може призвести до утворення конденсату, що потрапить до приладу.





3.7 Налаштування таймера

Таймери ввімкнення та вимкнення можна налаштувати на час від 0 до 24 годин, для перших 10 годин із кроком 30 хвилин, а потім із кроком 1 годину. В разі налаштування 0 годин таймер скасовується.

Налаштування таймера ввімкнення

- ▶ Натискайте кнопку , доки не з'явиться символ .
- ▶ Натисніть кнопку  або , щоб встановити потрібний час. Через невеликий проміжок часу налаштування будуть активними.

Налаштування таймера вимкнення

- ▶ Натискайте кнопку , доки не з'явиться символ .
- ▶ Натисніть кнопку  або , щоб встановити потрібний час. Через невеликий проміжок часу налаштування будуть активними.

Скасування таймера

- ▶ Оберіть за допомогою кнопки  відповідний таймер.
- ▶ Встановіть 0.0 годин. Через короткий час таймер буде скасовано.

Комбінування таймерів

Обидва таймери можливо налаштувати одночасно. Кожен з таймерів можна запрограмувати таким чином, щоб він активувався перед іншим.

- ▶ Налаштуйте таймери ввімкнення та вимкнення. Налаштування комбінуються автоматично.

Поточний час	13:00 год
Налаштування таймера ввімкнення	4,0 години
Налаштування таймера вимкнення	8,5 години
Час ввімкнення	17:00 год
Час вимкнення	21:30 год

Таб. 8 Приклад



Неможливо запрограмувати таймери ввімкнення та вимкнення на експлуатацію приладу з різними температурами або іншими налаштуваннями.

3.8 Інші функції

3.8.1 Налаштування функції обертання жалюзі

УВАГА

Якщо жалюзі для спрямування потоку повітря під час роботи у режимі охолодження протягом тривалого часу знаходяться у найнижчому положенні, може утворитися конденсат. Переміщення вручну жалюзі для спрямування потоку повітря може призвести до виникнення несправностей.

- ▶ Використовуйте для переміщення жалюзі тільки пульт дистанційного керування.

Автоматичне обертання у вертикальній площині (вгору/вниз)

- ▶ Натискайте кнопку **Swing**, доки не з'явиться символ .
- ▶ Для завершення автоматичного обертання у вертикальній площині ще раз натисніть кнопку **Swing**.

Положення чищення

З метою полегшення чищення жалюзі можна встановити у спеціальне положення (залежно від моделі).

- ▶ При вимкненому приладі одночасно натисніть кнопки **Mode** та **Swing** і утримуйте протягом однієї секунди.
- ▶ Для виходу з положення чищення ще раз нажміть та утримуйте обидві кнопки.

3.8.2 Налаштування функції подачі повітря (тільки CL5000iL 4C ...)

- ▶ Натискайте кнопку **Vane** до встановлення необхідного вентиляційного отвору.

Відбудеться зміна налаштувань у такій послідовності:

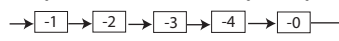

-0 вказує на те, що вибрано усі 4 вентиляційні отвори.

3.8.3 Перемикання зображення та зумера тривоги (Mute Mode)

- ▶ Для ввімкнення або вимкнення дисплея на внутрішньому блоці та зумера тривоги натисніть кнопку **LED**.
- ▶ Для відображення поточної кімнатної температури утримуйте кнопку **LED** протягом 5 секунд.
- ▶ Для відображення налаштованої температури натисніть та утримуйте кнопку **LED** протягом ще 5 секунд.

3.8.4 Функції заощадження енергії



Функції заощадження енергії можна вибрати лише в режимі охолодження.

У приладі можна обрати одну з таких функцій заощадження енергії:

- **ECO**: експлуатація із швидкістю вентилятора **AUTO** та встановленою температурою від 24 °C
- **GEAR (75 %)**: зниження споживання електроенергії на 25 %
- **GEAR (50 %)**: зниження споживання електроенергії на 50 %
- жоден з наведених вище символів: нормальний режим роботи.
- ▶ Для активації функції заощадження енергії натискайте кнопку , доки не з'явиться потрібна функція.





Функція **ECO** автоматично встановлює 24 °C, якщо налаштована заздалегідь температура буде нижчою. Функція вимикається, якщо температура опуститься нижче за 24 °C.

3.8.5 Система зниження шуму (Silent Mode)

Ця функція дозволяє знизити рівень шуму, що виникає під час експлуатації внутрішнього та зовнішнього блоків. Вона знадобиться зокрема у тому випадку, якщо вночі необхідно не заважати сусідам.

- ▶ Під час експлуатації натисніть кнопку  і утримуйте протягом 2 секунд.

Завершення функції:

- ▶ Ще раз натисніть кнопку  та утримуйте протягом 2 секунд.
- або-
- ▶ Натисніть кнопку , кнопку **Mode**, кнопку **Turbo** або кнопку **Clean**.



Під час роботи зовнішнього блока у режимі зниження рівня шуму через низькочастотний режим компресора неможливо досягнення потужності охолодження/теплопродуктивності.

3.8.6 Швидкісне охолодження/нагрівання

При швидкісному охолодженні/нагріванні внутрішній блок працює з максимальною потужністю для швидкого опалення чи охолодження кімнати.

- ▶ Швидкісне охолодження: увімкніть режим охолодження та натисніть кнопку **Turbo**.
- ▶ Швидкісне нагрівання: увімкніть режим опалення та натисніть кнопку **Turbo**.

Завершення функції:

- ▶ Натисніть кнопку **Turbo** ще раз.

3.8.7 Самоочищення CL5000iU 4CC ... (I clean)

Прилад устатковано функцією самоочищення випарника. Під час самоочищення випарник замерзає. Потім усе швидко знову відтає та висушується за допомогою гарячого повітря. Пил, пліснява та жир видаляються через злив конденсату.

- ▶ Для активації самоочищення натисніть кнопку **Clean**. Під час самоочищення на дисплеї внутрішнього блока відобразиться **CL**. Самоочищення завершується автоматично через 20–45 хвилин.



Самоочищення виробу типу CL5000iL 4C ...: див. розділ → Самоочищення (, CL5000iL 4C ...), стор. 135.

3.8.8 Непрямий потік повітря (Wind avoid me)

- ▶ Для активації непрямого потоку повітря натисніть кнопку .

Ця функція дозволяє запобігти спрямуванню прямого потоку повітря на людину.



Ця функція доступна тільки у режимі охолодження, осушення та режимі "Тільки вентилятор".

3.8.9 Функція блокування елементів керування

CL5000iU 4CC ...

За допомогою функції блокування елементів керування можна заблокувати кнопки пульта дистанційного керування.

- ▶ Для ввімкнення/вимкнення функції блокування елементів керування натисніть одночасно кнопку **Clean** та кнопку **Turbo** і утримуйте протягом 5 секунд. При активному блокуванні елементів керування на дисплеї відображається символ .



CL5000iL 4C ...

За допомогою функції блокування елементів керування можна заблокувати кнопки пульта дистанційного керування.

- ▶ Для ввімкнення/вимкнення функції блокування елементів керування натисніть одночасно кнопку **Vane** та кнопку **Turbo** і утримуйте протягом 5 секунд. При активному блокуванні елементів керування на дисплеї відображається символ .

3.8.10 Додаткові робочі функції





CL5000iU 4CC ...

- ▶ Натисніть кнопку **Set**.
- ▶ Оберіть функцію за допомогою кнопки **Set** або кнопок **^**, **v**.
 -  = нічний режим роботи
 -  = функція "слідуй за мною"
 -  = функція бездротового керування
- ▶ Для підтвердження вибору натисніть кнопку **OK**.

Завершення функції:

- ▶ Повторіть вищезазначені кроки.

CL5000iL 4C ...

- ▶ Натисніть кнопку **Set**.
- ▶ Оберіть функцію за допомогою кнопки **Set** або кнопок **^**, **v**.
 -  = самоочищення
 -  = нічний режим роботи
 -  = функція "слідуй за мною"
 -  = функція бездротового керування
- ▶ Для підтвердження вибору натисніть кнопку **OK**.

Завершення функції:

- ▶ Повторіть вищезазначені кроки.

Самоочищення (, CL5000iL 4C ...)

Прилад устатковано функцією самоочищення випарника. Під час самоочищення пил, пліснява та жир заморожуються. Потім усе швидко знову відтає та висушується за допомогою гарячого повітря.

Нічний режим роботи

Ця функція дозволяє заощадити енергію під час простою. Через годину прилад здійснює нагрівання або охолодження з меншою потужністю. Для цього встановлена температура змінюється на 1 °C. Через дві години встановлена температура зміниться ще на 1 °C. Потім температура стабілізується.



Ця функція не доступна у режимі осушення та режимі "Тільки вентилятор".

Функція "слідуй за мною" (Follow Me)

Ця функція дозволяє активувати датчик температури в пульті дистанційного керування в поточному місцезнаходженні для вимірювання температури з 3-хвилинним інтервалом. Тепер керування внутрішнім блоком здійснюється залежно від цих результатів вимірювання.



Ця функція доступна тільки у режимі охолодження, опалення та у автоматичному режимі.

Функція бездротового керування

Ця функція дозволяє встановити зв'язок через WLAN.



Для з'єднання з WLAN необхідно встановити IP-шлюз (додаткові комплектуючі).

УВАГА

Для встановлення TWIN достатньо IP-шлюзу для головного блока. Для підпорядкованого блока шлюз не потрібен.

4 Техобслуговування



ОБЕРЕЖНО

Небезпека ураження струмом або через рухомі деталі

- ▶ Перш ніж виконувати будь-які роботи з технічного обслуговування припиніть електропостачання.
- ▶ Кроки з технічного обслуговування, наведені в цій інструкції, можуть виконувати лише фахівці спеціалізованої компанії.

4.1 Заміна елементів живлення

Необхідно 2 елементи живлення AAA. Не рекомендується використовувати елементи живлення, які можна перезаряджати.

- ▶ Зніміть кришку відсіку для елементів живлення (→ Рис. 7).
- ▶ Встановіть нові елементи живлення. Дотримуйтеся правильної полярності.
- ▶ Встановіть кришку відсіку для елементів живлення.

4.2 Чищення приладу та пульта дистанційного керування

УВАГА

Пошкодження приладу через неправильне чищення!

- ▶ Не піддавайте безпосередньому оприскуванню або поливанню водою.
- ▶ Не використовуйте гарячу воду, абразивні миючі засоби або сильні розчинники.
- ▶ Для очищення витріть внутрішній блок та пульт дистанційного керування м'якою тканиною.
- ▶ Зовнішній блок можуть очищувати лише фахівці спеціалізованої компанії.

4.3 Чищення повітряного фільтра

УВАГА

Повітряний фільтр може деформуватися під впливом прямих сонячних променів.

- ▶ Не піддавайте повітряний фільтр впливу прямих сонячних променів.

Перевіряйте повітряні фільтри кожні 2 тижні та за потреби очищайте їх. Завжди очищайте до та після тривалого простою.

- ▶ Відкрийте решітку для впуску повітря (→ Рис 3).
- ▶ Дістаньте повітряний фільтр.
- ▶ Очистіть повітряний фільтр пилосмоком або промийте теплою водою з використанням м'якого засобу для чищення та висушіть у тіні.



Під час очищення фільтра водою зовнішня сторона решітки для впуску повітря повинна вказувати в напрямку донизу від струменя води, пилосмоком – угору та до пилосмоку.

4.4 Виведення системи з експлуатації протягом тривалого часу

Перш ніж вивести прилад з експлуатації на тривалий час:

- ▶ Виконайте чищення повітряного фільтра.
- ▶ Активуйте самоочищення внутрішнього блока за допомогою кнопки **Clean**.
- ▶ Після самоочищення увімкніть прилад у режимі "Тільки вентилятор", доки внутрішній блок просушиться.
- ▶ Вимкніть внутрішній блок та від'єднайте його від електропостачання.
- ▶ Дістаньте елементи живлення з пульта дистанційного керування.
- ▶ Забезпечте захист приладів від пилу.

5 Усунення несправностей

5.1 Індикація несправностей (Self diagnosis function)

Якщо під час експлуатації виникає несправність, світлодіоди блиматимуть протягом тривалого часу або на дисплеї відобразиться код несправності (наприклад, EH 02).

Якщо несправність триває протягом більш ніж 10 хвилин:

- ▶ Припиніть електроживлення на деякий час та знову увімкніть внутрішній блок.

Якщо несправність не усувається:

- ▶ Зателефонуйте до служби з обслуговування клієнтів та повідомте код несправності, а також дані приладу.

5.2 Несправності без індикації

Якщо під час експлуатації виникають несправності, які не вдається усунути:

- ▶ Зателефонуйте до служби з обслуговування клієнтів та повідомте про несправність, а також дані приладу.

Несправність	Можлива причина
Низька потужність внутрішнього блока.	Встановлена температура висока або низька.
	Повітряний фільтр забруднено та його необхідно очистити.
	Несприятливі зовнішні умови для внутрішнього блока, наприклад, через перешкоди перед отворами приладу для повітря, через відкриті двері/вікна або через сильні джерела тепла у кімнаті.
	Активовано режим зниження рівня шуму, який перешкоджає роботі на повній потужності.
Внутрішній блок не вмикається.	Внутрішній блок має механізм захисту від перенавантаження. Перезапуск внутрішнього блока може тривати до 3 хвилин.
	Елементи живлення пульта дистанційного керування розряджені.
	Ввімкнено таймер.
Режим роботи перемикається з охолодження чи опалення у режим "Тільки вентилятор".	Внутрішній блок змінює режим роботи для запобігання замерзанню. Встановленої температури тимчасово досягнуто.
Внутрішній блок виробляє білий туман.	У регіонах з підвищеною вологістю через велику різницю температур між повітрям в приміщенні та повітрям, що видає система кондиціонування, може утворитися білий туман.
Внутрішній та зовнішній блоки виробляють білий туман.	Якщо після автоматичного відтавання безпосередньо запускається режим опалення, через підвищену вологість повітря може утворитися білий туман.
Внутрішній та зовнішній блоки утворюють шум.	Шум у внутрішньому блоці може виникати, якщо решітка жалюзі для повітряного потоку повертається у вихідне положення.
	Тихий свист під час експлуатації є нормою. Він спричинений потоком холодоагенту.
	Писк може виникати, оскільки металеві та пластикові деталі приладу розширюються або стискаються під час нагрівання/охолодження.
	Зовнішній блок під час експлуатації видає й інші звуки, що є нормою.
Внутрішній або зовнішній блоки видують пил.	В разі виведення системи з експлуатації протягом тривалого часу у ненакритих приладах може накопичуватися пил.
Поганий запах під час експлуатації.	Погані запахи можуть проникати у прилади з повітря та розповсюджуватися далі.
	Повітряний фільтр може бути вкритий пліснявою та його необхідно очистити.
Вентилятор зовнішнього блока не працює протягом тривалого часу.	Задля забезпечення оптимальної експлуатації регулювання вентилятора відбувається по-різному.
Неналежна або непередбачувана експлуатація або внутрішній блок не відповідає.	Перешкоди від вишок мобільного зв'язку або зовнішніх підсилювачів сигналів можуть впливати на внутрішній блок. ▶ Відключіть внутрішній блок на короткий час від електропостачання та увімкніть знову.
Напрямний повітряний кожух або жалюзі для спрямування потоку повітря рухаються неправильно.	Напрямний повітряний кожух або жалюзі було відрегульовано вручну або встановлено неправильно. ▶ Вимкніть внутрішній блок та перевірте правильність фіксації компонентів. ▶ Увімкніть внутрішній блок.

Таб. 9

6 Захист довкілля та утилізація

Захист довкілля є основоположним принципом діяльності групи Bosch.

Якість продукції, економічність і екологічність є для нас пріоритетними цілями. Необхідно суворо дотримуватися законів і приписів щодо захисту навколишнього середовища. Для захисту навколишнього середовища ми використовуємо найкращі з точки зору економічних аспектів матеріали та технології.

Упаковка

Що стосується упаковки, ми беремо участь у програмах оптимальної утилізації відходів.

Усі пакувальні матеріали, які використовуються, екологічно безпечні та придатні для подальшого використання.

Обладнання, що відслужило свій термін

Обладнання, що відслужило свої терміни містять цінні матеріали, які можна використати повторно.

Конструктивні вузли легко демонтуються. На пластик нанесено маркування. Таким чином можна сортувати конструктивні вузли та передавати їх на повторне використання чи утилізацію.

Електричні та електронні старі прилади



Цей символ означає, що виріб забороняється утилізувати разом із іншими відходами. Його необхідно передати для обробки, збирання, переробки та утилізації до пункту прийому сміття.

Цей символ є дійсним для країн, у яких передбачено положення про переробку електронних відходів, наприклад "Директива 2012/19/ЄС про відходи електричного та електронного обладнання". Ці положення передбачають рамкові умови, що діють для здачі та утилізації старих електронних приладів у окремих країнах.

Оскільки електронні прилади можуть містити небезпечні речовини, їх необхідно утилізувати з усією відповідальністю, щоб звести до мінімуму можливу шкоду довкіллю та небезпеку для здоров'я людей. Крім того, утилізація електронного обладнання сприяє збереженню природних ресурсів.

Більш детальну інформацію щодо безпечної для довкілля утилізації старих електронних та електричних приладів можна отримати у компетентних установах за місцезнаходженням, у підприємстві з утилізації відходів або у дилера, у якого було куплено виріб.

Більш детальну інформацію див.:

www.weee.bosch-thermotechnology.com/

Акумулятори

Акумулятори забороняється утилізувати разом з побутовим сміттям. Вживані акумулятори необхідно утилізувати в місцевих смітєвих установах.

Холодоагент R32



Прилад містить фтористий парниковий низькогорючий слабо токсичний газ R32 (потенціал глобального потепління 675¹) (A2L або A2).

Кількість, що міститься, зазначено на фірмовій табличці зовнішнього блока.

Холодоагент є небезпечним для довкілля та повинен збиратися та утилізуватися окремо.

7 Вказівки щодо захисту даних



Ми, компанія із групи Роберт Бош (Robert Bosch) (зокрема, ТОВ «Роберт Бош Лтд», місцезнаходження: 02152, м. Київ, пр-т П.Тичини 1-в, офіс А701; DPO@bosch.com; info@ua.bosch.com; Телефон +380 (44) 490-2400, Факс +380 (44) 490-2486), обробляємо

інформацію про товар та його встановлення, технічні дані та дані про з'єднання, дані зв'язку, реєстрацію товару та дані історії клієнта, що можуть вважатись персональними даними.

Ми обробляємо такі дані із законною метою, котра не обов'язково вимагає наявності згоди суб'єкта персональних даних, а може здійснюватися на інших правових підставах відповідно до Закону України «Про захист персональних даних» (далі «Закон»), - щоб забезпечити функціональність товару (на підставі п. 3 ч. 1 ст. 11 Закону), щоб виконати наш обов'язок з нагляду за товарами та з міркувань безпеки товару (п. 6 ч. 1 ст. 11 Закону), щоб захистити наші права у зв'язку з питаннями гарантії та реєстрації товару (п. 6 ч. 1 ст. 11 Закону) та щоб проаналізувати розповсюдження нашого товару та надати індивідуальну інформацію та пропозиції, пов'язані з товаром (п. 6 ч. 1 ст. 11 Закону).

Для продажу товарів та надання маркетингових послуг, ведення договорів, обробки платежів, програмування, розміщення даних та послуг гарячої лінії, ми можемо замовляти та передавати Ваші персональні дані зовнішнім постачальникам послуг та/або компаніям групи Роберт Бош (Robert Bosch).

У деяких випадках, але лише за умови забезпечення належного захисту даних, персональні дані можуть передаватися третім особам, розташованим за межами України та Європейського економічного простору. Додаткова інформація надається на запит (контакти ТОВ «Роберт Бош Лтд» вказано вище).

Ви можете також зв'язатися з нашою Уповноваженою особою по захисту персональних даних (Група Роберт Бош) за адресою: Уповноважена особа по захисту персональних даних, Роберт Бош ГмбХ, (Robert Bosch GmbH, Postfach 30 02 20, 70442 Stuttgart, GERMANY - Німеччина).

Ви маєте право заперечувати щодо обробки персональних даних на підставах, що стосуються Вашої конкретної ситуації, або коли персональні дані обробляються для цілей прямого маркетингу. Щоб скористатися своїми правами, зв'яжіться з нами. Текст Закону, яким передбачено Ваші права, доступний на сайті Парламенту: <https://zakon.rada.gov.ua/laws/show/2297-17>. Щоб отримати додаткову інформацію, будь ласка, скористайтесь QR-кодом.

1) потенціал глобального потепління (GWP), згідно з Додатком І до Регламенту (ЄС) № 517/2014 Європейського Парламенту і Ради від 16 квітня 2014 р.

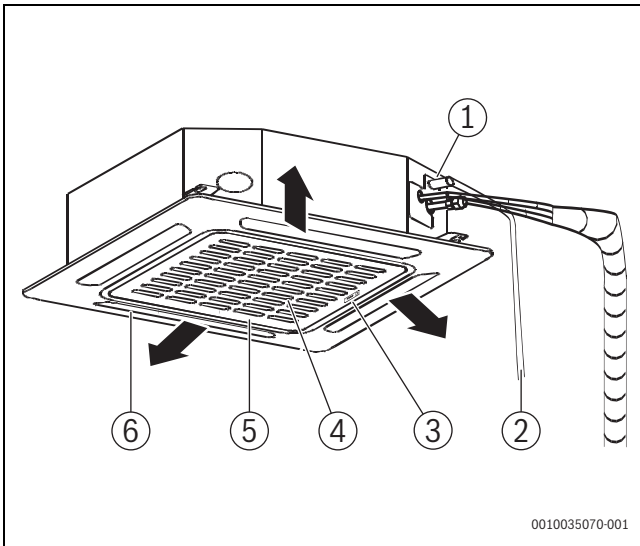

1

0010035070-001

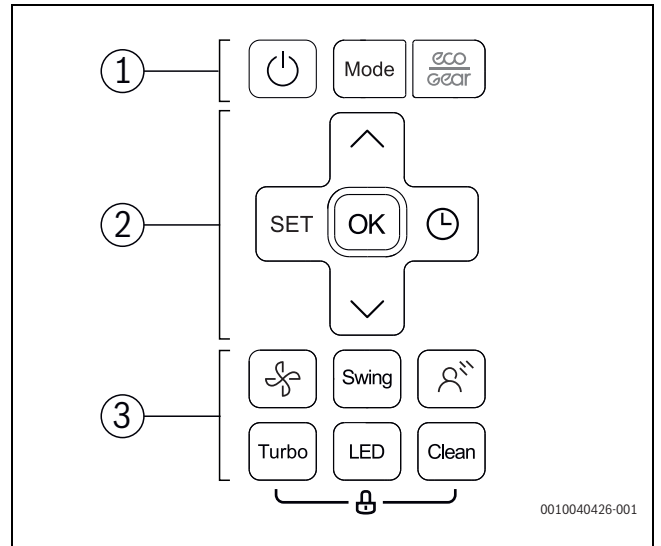

4

CL5000iU 4CC...

0010040426-001

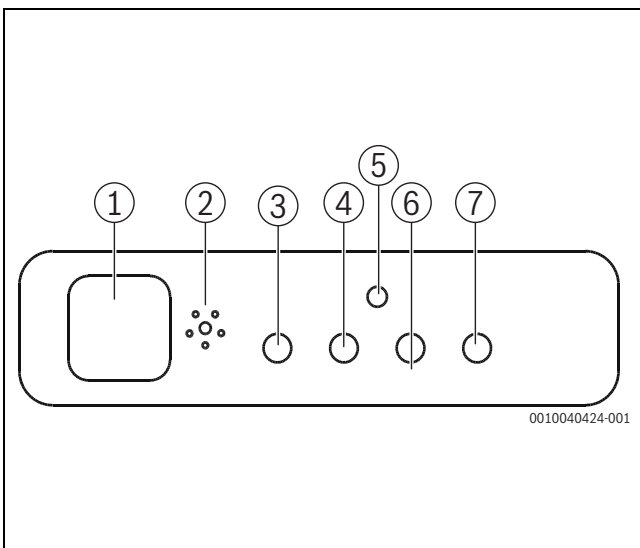

2

CL5000iU 4CC...

0010040424-001

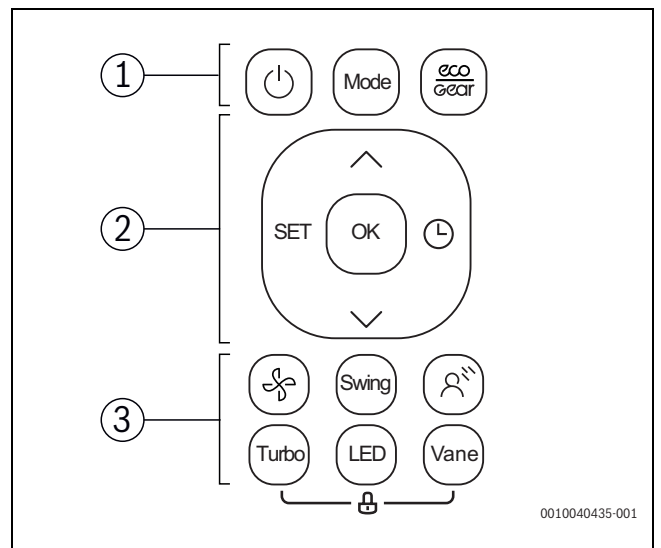

5

CL5000iL 4C...

0010040435-001

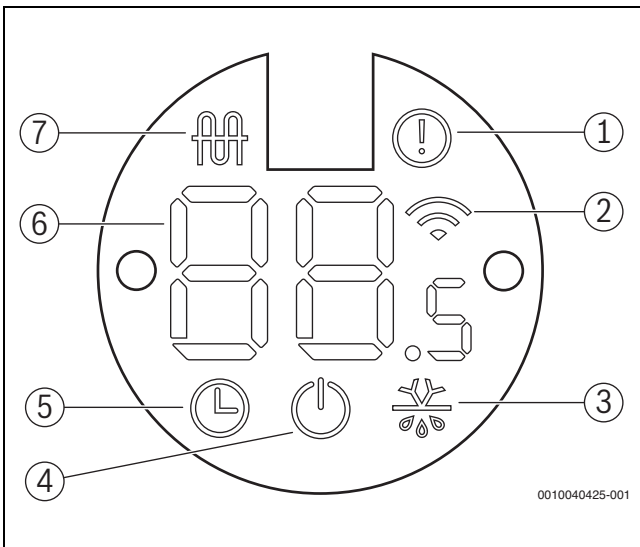

3

CL5000iL 4C...

0010040425-001

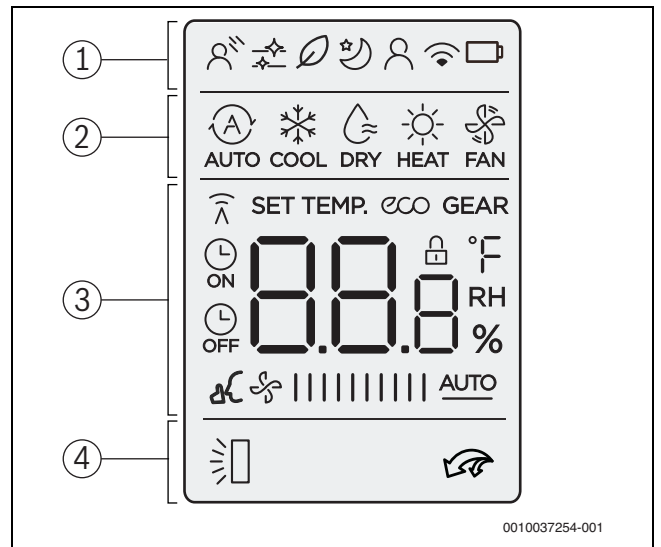

6

0010037254-001

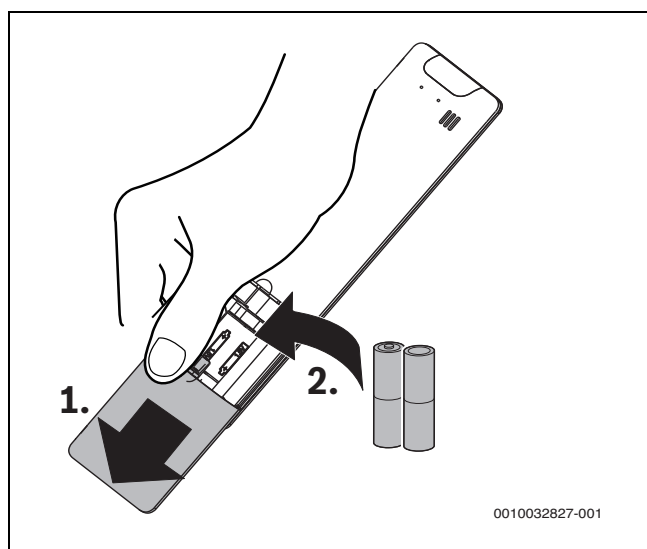

7

Bosch Termoteknik Isıtma ve Klima Sanayi Ticaret Anonim Şirketi

Merkez: Organize Sanayi Bölgesi - 45030 Manisa
İrtibat Adresi: Aydınevler Mahallesi İnönü Caddesi No:20
Küçükyalı Ofis Park A Blok
34854 Maltepe/İstanbul

Tel: (0216) 432 0 800
Faks: (0216) 432 0 986
Isı Sistemleri Servis Destek Merkezi: 444 2 474
www.bosch-thermotechnology.com/tr

Üretici Firma:
Bosch Thermotechnik GmbH
Junkersstr. 20 - 24
D-73249 Wernau / Germany
www.bosch-thermotechnology.com

Çin'de üretilmiştir.
Kullanım Ömrü 10 Yıldır

Şikayet ve itirazlarınız konusundaki başvurularınızı tüketici mahkemelerine ve tüketici hakem heyetlerine yapabilirsiniz.

Malın ayıplı olması durumunda;

- a) Satılanı geri vermeye hazır olduğunu bildirerek sözleşmeden dönme,
- b) Satılanı alıkoyup ayıp oranında satış bedelinden indirim isteme,
- c) Aşırı bir masraf gerektirmediği takdirde, bütün masrafları satıcıya ait olmak üzere satılanın ücretsiz onarılmasını isteme,
- ç) İmkân varsa, satılanın ayıpsız bir misli ile değiştirilmesini isteme, haklarından birisi kullanılabilir.

Garanti Belgesi

Bu garanti belgesi, 6502 sayılı Tüketicinin Korunması Hakkında Kanun ve bu Kanuna dayanılarak yürürlüğe konulan Garanti Belgesi Uygulama Esaslarına Dair Yönetmelik uyarınca düzenlenmiştir.

Bu garanti belgesinin geçerli olabilmesi için aşağıdaki alanların satıcı firma ve devreye almayı gerçekleştiren servis yetkilisi tarafından doldurularak imzalanmış ve kaşelenmiş olması gerekmektedir.

İmalatçı veya İthalatçı Firmanın

Ünvanı : Bosch Termoteknik Isıtma ve Klima Sanayi Ticaret Anonim Şirketi
Merkez Adresi : Organize Sanayi Bölgesi - 45030 Manisa
İrtibat Adresi : Aydınevler Mahallesi İnönü Caddesi No:20
Küçükyalı Ofis Park A Blok 34854 Maltepe/İstanbul
Telefonu : (0216) 432 08 00
Telefaksı : (0216) 432 09 86
Müşteri İletişim Merkezi : 444 2 474
Web Sitesi : <http://www.bosch-thermotechnology.com/tr>

Malın

Cinsi : _____
Markası : _____
Modeli : _____
Bandrol ve Seri No : _____
Teslim Tarihi ve Yeri : _____
Garanti Süresi : 2 Yıl
Azami Tamir Süresi : 20 İş Günü
Fatura Tarihi ve Sayısı : _____

Yetkili İmzası ve Kaşesi

BOSCH TERMOTEKNİK
ISITMA VE KLİMA
SANAYİ TİCARET ANONİM ŞİRKETİ

Satıcı Firmanın

Ünvanı : _____
Merkez Adresi : _____
Telefonu : _____
Telefaksı : _____

Yetkili İmzası ve Kaşesi

Yetkili Servis Firmasının

Ünvanı : _____
Merkez Adresi : _____
Telefonu : _____
Telefaksı : _____

Yetkili İmzası ve Kaşesi



BOSCH

Yaşam için teknoloji

Garanti Şartları:

1. Garanti süresi malın teslim tarihinden başlar ve 1. sayfada belirtilen süre kadardır.
2. Malın bütün parçaları dahil olmak üzere tamamı firmamızın garanti kapsamındadır.
3. Malın kullanım özellikleri; kullanım kılavuzu'nda açıkça belirtilmiştir. Malın kullanma kılavuzunda yer alan hususlara aykırı kullanılmasından kaynaklanan arızalar garanti kapsamı dışındadır.
4. Arızalarda kullanım hatasının bulunup bulunmadığının, yetkili servis istasyonları, yetkili servis istasyonunun mevcut olmaması halinde sırasıyla; malın satıcısı, ithalatçısı veya üreticisinden birisi tarafından mala ilişkin azami tamir süresi içerisinde düzenlenen raporla belirlenmesi ve bu raporun bir nüshasının tüketiciye verilmesi zorunludur.
5. Tüketiciler şikayet ve itirazları konusundaki başvurularını tüketici mahkemelerine ve tüketici hakem heyetlerine yapabilirler.
6. Malın, garanti süresi içerisinde gerek malzeme ve işçilik gerekse montaj hatalarından dolayı arızalanması halinde işçilik masrafı, değiştirilen parça bedeli ya da başka herhangi bir ad altında hiçbir ücret talep etmeksizin tamiri yapılacaktır.
7. Malın garanti süresi içerisinde arızalanması durumunda, tamirde geçen süre garanti süresine eklenir. Malın tamir süresi en fazla 20 iş günüdür. Bu süre, mala ilişkin arızanın servis istasyonuna, servis istasyonunun olmaması durumunda, malın satıcısı, bayii acentesi, temsilciliği, ithalatçısı veya imalatçısı-üreticiden birisine bildirim tarihinden başlar.
8. Malın ayıplı olduğunun anlaşılması durumunda tüketici;
 - a) Satılanı geri vermeye hazır olduğunu bildirerek sözleşmeden dönme,
 - b) Satılanı alıkoymuş ayıp oranında satış bedelinden indirim isteme,
 - c) Aşırı bir masraf gerektirmediği takdirde, bütün masrafları satıcıya ait olmak üzere satılanın ücretsiz onarılmasını isteme,
 - d) İmkân varsa, satılanın ayıpsız bir misli ile değiştirilmesini isteme, seçimlik haklarından birini kullanabilir.
9. Tüketicinin, ücretsiz onarım hakkını kullanması halinde malın;
 - a) Garanti süresi içinde tekrar arızalanması,
 - b) Tamiri için gereken azami sürenin aşılması,
 - c) Tamirinin mümkün olmadığı, yetkili servis istasyonu, satıcı, üretici veya ithalatçı tarafından bir raporla belirlenmesi durumlarında; tüketici malın bedel iadesini, ayıp oranında bedel indirimini veya imkan varsa malın ayıpsız misli ile değiştirilmesini satıcıdan talep edebilir.
10. Malın ayıplı olması durumunda; tüketicinin sözleşmeden dönme veya ayıp oranında bedelden indirim hakkını seçtiği durumlarda, satıcı, malın bedelinin tümünü veya bedelden yapılan indirim tutarını derhal tüketiciye iade etmek zorundadır.
11. Tüketicinin, malın ayıpsız misli ile değiştirilmesi hakkını seçmesi durumunda satıcı, üretici veya ithalatçının, malın ayıpsız misli ile değiştirilmesi talebinin kendilerine bildirilmesinden itibaren azami otuz iş günü içerisinde, bu talebi yerine getirmesi zorunludur.
12. Garanti uygulaması sırasında değiştirilen malın garanti süresi, satın alınan malın kalan garanti süresi ile sınırlıdır.
13. Garanti kapsamı içindeki malın arızasının 10 (on) iş günü içerisinde giderilememesi halinde; malın tamiri tamamlanıncaya kadar tüketiciye, benzer özelliklere sahip başka bir mal verilir.

Garanti İle İlgili Müşterinin Dikkat Etmesi Gereken Konular:

Lütfen aşağıda belirtilen önlemleri alınız:

1. Cihazınızı montaj ve kullanma kılavuzuna göre monte edip kullanınız.
2. Arıza söz konusu olduğunda yetkili servisimizi arayınız.
3. Garanti belgesi ile beraber cihazınızın ilk çalıştırıldığı zaman servis tarafından verilen teknik servis belgesini ve cihazın faturasının bir kopyasını saklayınız.

Garanti Kapsamı Dışındaki Haller:

1. Tüketicie tesliminden sonra nakliyeden doğan hasarlar, harici darbeler (çarpma, kırma, çizme ve kimyasal etkenlerden oluşan hasar ve arızalar)
2. Satış sonrası müşteriler tarafından yapılan yanlış depolama ve ortam koşulları
3. Yüksek ya da alçak gerilimden kaynaklanan veya elektrik tesisatından dolayı meydana gelen hasarlar (cihazın enerji beslemesi için cihazın montaj kılavuzuna bakınız)
4. Yetkili servis firması dışındakilerin yapmış olduğu servis, bakım ve onarımlar.
5. Yanlış kapasite ve model seçimi, hatalı montaj.
6. Elektrik tesisatında sigorta kullanılmaması, cihazlarda öngörülen koruma röleleri ve termik kullanılmaması ya da eksik veya yanlış bağlantı yapılması, topraklama olmamasından kaynaklanan problemler.
7. Cihaz dışı etkenlerden kaynaklanan problemler. (Doğal afetler, yangın, su baskını vb. felaketler)
8. Cihaz kullanırken ortam koşullarının uygun olmamasından doğan problemler. (toz, su, pislik, nem)
9. Türkçe kullanma kılavuzunda belirtilen montaj, devreye alma ve çalıştırma şartlarının yerine getirilmemesi.

Statement of Compliance

Product Type

Bosch Climate 5000iL air conditioner range



We declare that, in our opinion, the stated products comply with all applicable provisions of the Product Security and Telecommunications Infrastructure (Security Requirements for Relevant Connectable Products) Regulations 2023 as listed below.

The applicable security requirements in Schedule 1 of the Product Security and Telecommunications Infrastructure (Security Requirements for Relevant Connectable Products) Regulations 2023



The defined support period for the product ends on: Not applicable. Security updates are not applicable for this product range.

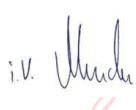

Bosch Thermotechnik GmbH, Junkersstraße 20, 73249 Wernau, Germany, as the manufacturer

 i.v. 
Digital
unterscriben
von pki, BOSCH,
DE, R, O,
Robin.Muncke

Robin Muncke
Head of Quality Management

 i.v. 
Digitally signed by
pki, BOSCH, DE, O,
L, Olivier.Cois

Dr. Olivier Cois
Head of Engineering

We declare that this statement of compliance is prepared by Bosch Thermotechnik GmbH, Junkersstraße 20, 73249 Wernau, Germany.

Place of issue: Wernau

Date of issue: 20/03/2024







Bosch Thermotechnik GmbH
Junkersstrasse 20-24
D-73249 Wernau

www.bosch-thermotechnology.com

