

Gas-Brennwert-Hybridsystem, Leistungsbereich: 17 kW und 24 kW

Logamax plus GBH172iT

Buderus

Heizsysteme mit Zukunft.



Umweltschonende Hybridlösung.

Das Klimapaket 2030 beinhaltet die wichtigsten gesetzlichen Richtlinien mit dem Ziel, die CO₂-Emissionen auch im Gebäudesektor erheblich zu senken. Für Bestandsanlagen und im Neubaubereich gewinnen deshalb Heizsysteme mit erneuerbaren Energien an Bedeutung. Wenn es um die Entwicklung neuer, energiesparender Heizsystemlösungen geht, ist Buderus immer einen Schritt voraus – wie bei sogenannten Gas-Brennwert-Hybridsystemen. Der Logamax plus GBH172iT nutzt Gas und Solarenergie bzw. weitere regenerative Energien so intelligent, dass die Vorteile aller Energiequellen effizient eingesetzt werden. So werden erhebliche Mengen an CO₂-Emissionen eingespart. Und da dies zur Erreichung der Klimaziele beiträgt, wird der Logamax plus GBH172iT auch staatlich gefördert.

Inhalt

2	Allgemein
4	Förderung
6	Modernes Hybridsystem
8	Buderus Pakete
10	Konnektivität
11	Systemintegration
12	Technik im Detail
14	Technische Daten



Klimaschutz lohnt sich.

Regenerative Heizsysteme werden vom Staat gefördert. Wir beraten Sie.

0800 0 2030 00

www.buderus.de/beg



Expertenhinweise.

In diesen dunkelgrauen Boxen ergänzen wir tiefergehende Informationen und fassen Sachverhalte zusammen. So erhalten Sie auf einen Blick die wichtigsten technischen Details.



Logamax plus GBH172iT mit Pufferspeicher.
Durch das integrierte Hybrid-Mischventil und einen Pufferspeicher je nach Anwendungsfall lassen sich unterschiedliche Systemkombinationen komfortabel umsetzen.

Förderungs-Rechenbeispiel:

Gas-Brennwert-Hybridsystem mit Puffer- und Warmwasserspeicher sowie Solaranlage zur Heizungsunterstützung mit Montage und Entsorgung Altanlage sowie Erstellung Gasanschluss:

Investitionssumme:

27.000 €

Förderung!:

- 30 % Gas-Hybridheizung
- 10 % Öl-Austauschprämie
- 5 % indiv. Sanierungsfahrplan (iSFP)

■ **45 % staatliche Förderung:**

12.150 €

Der Allrounder unter den Gas-Brennwert-Hybriden.

Der Logamax plus GBH172iT kombiniert Heizkessel und Warmwasserspeicher in einem Gerät und bietet einen großen Wärme- und Warmwasserkomfort im Ein- oder Zweifamilienhaus. Er ist in den Leistungsgrößen 17 kW und 24 kW erhältlich, seine Warmwasserleistung liegt jeweils bei 30 kW.

Hohe CO₂- und Energiekosteneinsparung dank perfekter Einbindung regenerativer Energien.

Noch nie hat sich die Investition in eine neue, zukunftssichere Heizungsanlage so sehr gelohnt wie jetzt. Moderne Brennwertgeräte von Buderus sorgen allein schon dafür, dass ein großer Teil der Klimaziele erreicht wird. Wenn sie dann mit Solarthermie, Kaminofen oder Wärmepumpe kombiniert werden, sind sie besonders effizient. So wie beim Logamax plus GBH172iT: Durch das integrierte Hybrid-Mischventil entsteht das Gas-Brennwert-Hybridsystem. Damit werden auch der Montageaufwand und Fehlerquellen auf ein Minimum reduziert. Das Hybridheizsystem ist auch für Flüssiggas geeignet.

Zukunftsweisend und regenerativ: Logamax plus GBH172iT.

Beim Logamax plus GBH172iT sind zahlreiche Systemkombinationen mit unterschiedlichen Logalux Pufferspeichern in verschiedenen Komfortvarianten möglich: zum Beispiel eine regenerative Unterstützung von Raumheizung und Trinkwassererwärmung durch Solarenergie und Biomasse (z. B. Pellet-/Kaminöfen).



Viele Fördermöglichkeiten.

Ein großer Komfortvorteil ist die Gas-Hybridheizungs-Förderung mit 30 %¹. Wird noch ein alter Ölkessel ausgetauscht, kommen 10 %² dazu – und liegt ein geförderter individueller Sanierungsfahrplan vor, noch mal 5 %³. So ist für den Logamax plus GBH172iT im Rahmen der Bundesförderung für effiziente Gebäude (BEG) also eine Förderung von bis zu 45 %^{1,2,3} möglich. Wie die Förderungen im Einzelnen aussehen, erfahren Sie auf unserer Website unter www.buderus.de/geg.

Die Buderus Beratungshotline.

Buderus bietet Ihnen passende Produkte und Systeme für die Hybrid-Systemlösung an, die künftig vom BEG bevorzugt gefördert werden. Die kostenlose Buderus Beratungshotline informiert über die optimale Heizsystemlösung für jeden Anwendungsfall, die maximale Förderung und Regelungen des Klimaschutzes unter der Rufnummer:

0800 0 2030 00 (Montag bis Freitag, 07:00 bis 19:00 Uhr).

Buderus ist BEG ready.

Die im Rahmen der BEG-Einzelmaßnahmen geforderte Erfassung der Wärmemengen und die Energieverbrauchs- und Effizienzanzeige ab 2023 erfüllt Buderus schon heute und ermöglicht es dem Kunden, seinen Verbrauch zu überwachen und diesen zu optimieren. Buderus ist also BEG ready!



¹ Die genannten Zuschusswerte beziehen sich als Anteil auf die Bruttoinvestitionskosten, einschl. MwSt., für die neue Heizungsanlage (Heizgerät, Montage, Nebenleistungen etc.).

² 10 % Zuschuss für den Austausch eines Ölkessels.

³ Davon 5 % Zuschuss für einen vollständig vorliegenden und geförderten individuellen Sanierungsfahrplan.



Höchste Wartungsfreundlichkeit und smarte Konstruktion.

Die Isolierung vom Plattenwärmetauscher kann direkt als Auffangwanne für Restwasser genutzt werden.



Anschlüsse von Gas, Wasser und Heizung horizontal links/rechts. Pufferspeicheranschluss seitlich links/rechts möglich.



Vertikale Anschlussmöglichkeiten: Gas, Wasser und Heizung vertikal, Pufferspeicher seitlich, links/rechts.

Modernste Technik: Gas-Brennwert-Hybridsystem.

Bei Hybridsystemen wird die Nutzung von zwei Energiequellen optimal kombiniert: einer regenerativen Quelle, bestehend aus Sonne, Holz oder Umweltwärme, die Kosten und CO₂ reduziert, und der fossilen Quelle Gas, die immer verfügbar ist und zuverlässig den Restbedarf deckt und höchsten Warmwasserkomfort sicherstellt, wenn die regenerative Quelle gerade keine oder zu wenig Energie liefert. Die Grundlage für das Hybridsystem bildet das Gas-Brennwertgerät Logamax plus GBH172iT in zwei Leistungsgrößen mit 17 kW und 24 kW. Mit dem integrierten 100-Liter-Schichtladespeicher und der Warmwasserleistung von 30 kW wird höchster Warmwasserkomfort sichergestellt.

Effizienz im System.

Durch das integrierte Hybrid-Mischventil erfolgt keine Speicherung fossiler Energie (vom Gas-Brennwertgerät erzeugt) im Pufferspeicher. Im Gegensatz zu den meisten marktüblichen Systemen wird hier nur die regenerative Energie von Sonne oder Pellet-/Kaminofen im Puffer gespeichert – und das kostenlos und mit deutlichem Effizienzvorteil im Vergleich zu einer Standard-Kombispeicherlösung.



Integriertes Hybrid-Mischventil

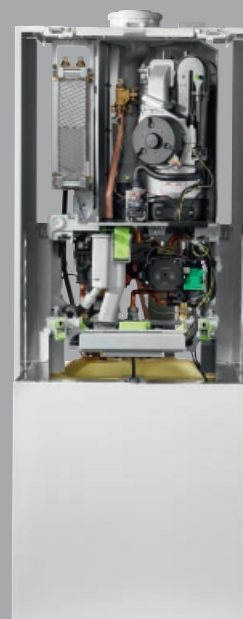

Geöffneter Logamax plus GBH172iT

Passende Systeme ganz nach Bedarf.

Verschiedene Pufferspeicherlösungen ermöglichen unterschiedliche Systemeinbindungen von einer Solaranlage, eines Pellet-/Kaminofens oder einer Wärmepumpe. Mit der Hybridbox inklusive Hybridmodul HM200 ist die Integration einer Wärmepumpe ohne zusätzliche Inneneinheit möglich. Die perfekte Lösung ist die Kombination mit einem Photovoltaik-System, da im Pufferspeicher der Strom thermisch gespeichert wird. Als Systemexperte bietet Buderus also für jeden Bedarf genau die richtige Systemlösung an.

Die Buderus Logamax plus GBH172iT Logasys Pakete:

- das Buderus Basis-System bietet das beste Preis-Leistungs-Verhältnis und ist mit dem soliden Pufferspeicher Logalux PNS400 für die Kombination mit einer Solaranlage (bis zu vier Flachkollektoren Logasol SKN 4.0 / SKT 1.0) geeignet
- zusätzlichen Komfort genießen Sie mit dem Buderus Komfort-System mit Solar und/oder einem Kaminofen. Der Pufferspeicher Logalux PNR500 oder PNR750 mit temperatursensibler Rücklaufeinspeisung ermöglicht die Kombination mit einer Solaranlage (bis zu fünf Flachkollektoren Logasol SKN 4.0 / SKT 1.0) und die Einbindung eines Kaminofens
- mit dem Premium-System kann eine elektrisch betriebene Wärmepumpenaußeneinheit WLW196i AR oder WLW196i AR S+ und der Hybridbox über den Wärmepumpen-Pufferspeicher Logalux P200 ohne zusätzliche Inneneinheit integriert werden

„Plug & Warm“ – für eine deutlich schnellere Installation.

Komplexe Technik ist bei Buderus nicht kompliziert, sondern kompakt und planungsfreundlich: Schon der Anschluss des Pufferspeichers an den Logamax plus GBH172iT ist direkt und ohne weiteren Aufwand möglich. Dank des integrierten Hybrid-Mischventils sind weder zusätzliche Stellglieder und Regelorgane noch – bei einem Heizkreis – eine Weiche oder ein externes Heizkreis-Schnellmontage-Set erforderlich. Das Ergebnis: hohe Kompaktheit, ein deutlich reduzierter Montageaufwand und eine erhebliche Minimierung der Fehlerquellen.



Unkomplizierte Einbindung der Wärmepumpe.

Mit der neuen Hybridbox inkl. Hybridmanager HM200 und der effizienten Wärmepumpenaußeneinheit Logatherm WLW196i AR entsteht das Gas-Brennwert-Hybridsystem. Die Hybridbox lässt sich besonders leicht installieren und ist das Bindeglied zwischen dem Gas-Brennwertkessel und der Wärmepumpenaußeneinheit. Es ist also keine zusätzliche Inneneinheit der Wärmepumpe erforderlich, denn die Zusammenarbeit zwischen Gas-Brennwertkessel und Wärmepumpe regelt der integrierte Hybridmanager HM200.

Noch flexiblere Systemeinbindung.

Bei allen Buderus Paketen sorgt der hohe Modulationsbereich im Heizbetrieb von 1 : 8 bzw. im Warmwasserbetrieb von 1 : 10 für einen effizienten Betrieb des Gas-Brennwert-Hybridgeräts. Der bereits integrierte 100-Liter-Schichtladespeicher und die hohe Warmwasserleistung von 30 kW bieten höchsten Warmwasserkomfort. Zudem erreicht er eine sehr hohe Effizienzklasse A+ (in Verbindung mit der Systembedieneinheit Logamatic RC310) und eine Warmwassereffizienz bis zu A+++ (je nach Systemlösung).



Logamax plus GBH172iT

Buderus Basis-System mit Solar:



Logasol KS0110

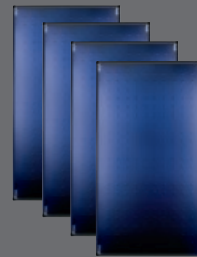

4 Flachkollektoren
Logasol SKN 4.0 / SKT 1.0



Logalux PNS400

Buderus Komfort-System mit Solar und/oder Kaminofen:



Logasol KS0110

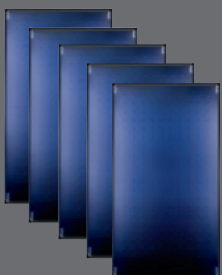

4 oder 5
Flachkollektoren
Logasol SKN 4.0 / SKT 1.0



Logalux PNR500 /
PNR750



Logastyle Lamina

Buderus Premium-System mit Luft-Wasser-Wärmepumpe:

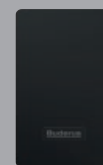

Hybridbox inkl.
Hybridmanager HM200



Wärmepumpe WLW196i AR S+



Logalux P200



Systembedieneinheit
Logamatic RC310



Buderus ConnectPRO.

Damit vernetzt sich der Heizungsprofi mit der Anlage und erhält detaillierte Informationen über die Anlage, so kann er auch aus der Ferne bei Bedarf nachregulieren und weiß, welche Ersatzteile vor Ort im Falle eines Falles benötigt werden.



QR-Code einscannen und die App MyBuderus herunterladen:
qr.buderus.de/apps

Alles effizient geregelt.

Das Regelsystem Logamatic EMS plus führt so intelligent Regie, dass alle Komponenten Ihres Buderus Heizsystems optimal zusammenarbeiten. Im Regelsystem laufen alle relevanten Informationen aus Wärmeerzeuger, Warmwasserspeicher, Solaranlage und den beheizten Räumen für einen optimalen Betrieb zusammen. Das Regelsystem Logamatic EMS plus weiß also immer, wie viel Energie aktuell benötigt wird, und passt die Leistung des Heizsystems an den tatsächlichen Bedarf an.

Intuitive Menüführung.

Eine komfortable Bedienung Ihrer Heizung, abgestimmt auf Ihre individuellen Bedürfnisse, steht bei Buderus im Vordergrund. Das Regelsystem Logamatic EMS plus passt sich dem an. Deshalb haben wir die Systembedieneinheit Logamatic RC310 auf wenige, leicht zu bedienende Elemente reduziert – natürlich bei vollem Funktionsumfang!

So gehen Heizsysteme online.

Das Buderus Konnektivitätskonzept bietet vielfältige Vernetzungsmöglichkeiten: zum Beispiel über das Internet mit den Buderus Apps, den Anschluss an moderne Smart Home Systeme oder die universelle KNX Schnittstelle zur Integration in hochwertige Hausautomationssysteme. So können alle Wärmeerzeuger von Buderus mit dem Regelsystem Logamatic EMS plus und der Systembedieneinheit Logamatic RC310 in einem interaktiven Netzwerk vereint werden – für besseren Service und besonderen Heizkomfort. Für eine unkomplizierte und sichere Verbindung mit dem Internet sorgt die Internet-Schnittstelle über das Zubehör Gateway Logamatic web KM200.



Die App MyBuderus.

Buderus macht Ihre Heizung mobil: Mit der App MyBuderus können Sie Ihr Heizsystem flexibel und mobil regeln – von überall und ganz intuitiv mit dem Smartphone oder Tablet PC. Sie können Ihren Energieverbrauch optimieren und jederzeit und von jedem Ort auf Ihr Heizsystem zugreifen, es bedienen und überwachen und so die Heizfunktionen komfortabel an Ihre Bedürfnisse anpassen. Geben Sie Ihr System für den Heizungsfachmann frei, kann er online mit Buderus ConnectPRO den Betrieb überprüfen und gegebenenfalls kleinere Anpassungen direkt vornehmen.

Das System-Plus.

Wir sind die Systemexperten.
Wir überzeugen mit perfekt aufeinander abgestimmten Komponenten. Unsere zukunftsfähigen Systemlösungen sind solide, modular, vernetzt – und an Ihren Bedarf angepasst.

Logamax plus GBH172iT

Logastyle Lamina



Logatherm WLW196i AR S+



Logasol SKT 1.0

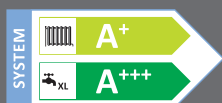

A+++ → G

Die Klassifizierung zeigt die Energieeffizienz des Systems mit Systemlösung Logasys SL130 mit Logamax plus GBH172i-17 T100 S und Systembedieneinheit Logamatic RC310 sowie Pufferspeicher PNS400 und 4x Logasol SKN 4.0. Die Klassifizierung kann je nach Komponenten oder Leistungsgröße abweichen.



Weil wir von der besonderen Qualität unserer Systemlösungen überzeugt sind, geben wir Ihnen 5 Jahre Systemgarantie auf alle Buderus Logasys Systeme und Logaplust Pakete! Ihre Heizungsfachfirma überreicht Ihnen Ihr persönliches Garantie-Zertifikat u. a. auch mit allen Informationen über die System-Energieeffizienz nach der EU-Richtlinie.

Weitere Informationen und Systemgarantie-Bedingungen bei Ihrem Heizungsfachbetrieb oder unter www.buderus.de/systemgarantie

Technik im Detail.

Geteilter Gerätedeckel

zur komfortablen und schnellen Wartung.

Großer Warmwasserwärmetauscher

zur effizienten Warmwasserbereitung mit regenerativen Energiequellen.

Intelligentes Montagekonzept

für eine denkbar einfache Montage und Wartung.



Wärmezelle mit Modulation bis 1:10

energiesparende Betriebsweise durch optimale Leistungsanpassung an den Bedarf.

Hybrid-Mischventil

zur effizienten Einbindung regenerativer Energiequellen ins Heizsystem.

Hocheffizienzpumpe

ist drehzahl geregelt für hohe Energieeffizienz und deutlich reduzierte Stromkosten.

Systembedieneinheit Logamatic RC310

mit Energieverbrauchs- und Effizienzanzeige zur optimalen Regelung des Gesamtsystems.

Buderus Basis-System mit Solar:

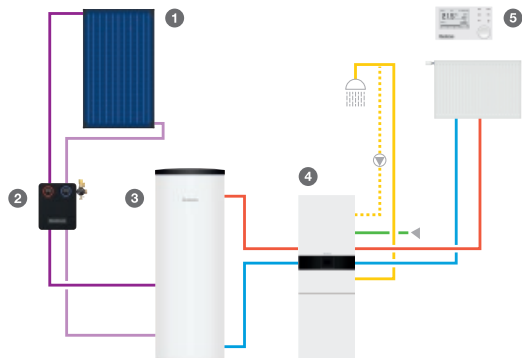

- 1 Flachkollektor Logasol SKN 4.0
- 2 Solarstation Logasol KS0110 SM100/2
- 3 Pufferspeicher Logalux PNS400/5
- 4 Logamax plus GBH172iT
- 5 Logamatic EMS plus mit Systembedieneinheit Logamatic RC310

Buderus Komfort-System mit Solar und Kaminofen:

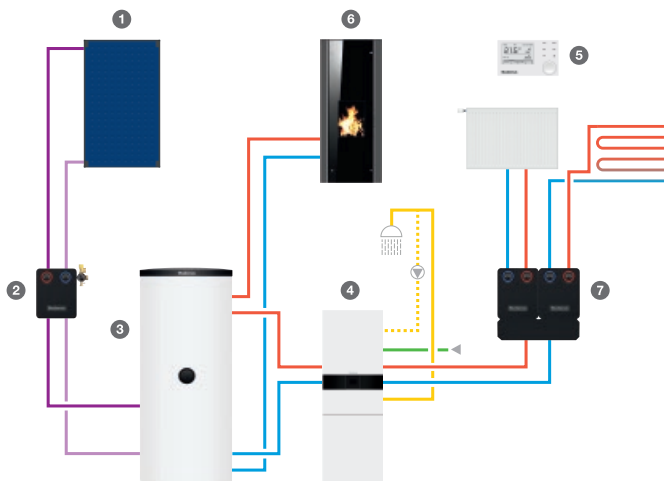

- 1 Flachkollektor Logasol SKT 1.0
- 2 Solarstation Logasol KS0110 SM100/2
- 3 Pufferspeicher Logalux PNR500 EW-C oder PNR750 EW-C
- 4 Logamax plus GBH172iT
- 5 Logamatic EMS plus mit Systembedieneinheit Logamatic RC310
- 6 Pellet-/Kaminofen Logastyle Lamina
- 7 Buderus hydraulische Weiche mit Heizkreis-Schnellmontage-Sets

Buderus Premium-System mit Luft-Wasser-Wärmepumpe:

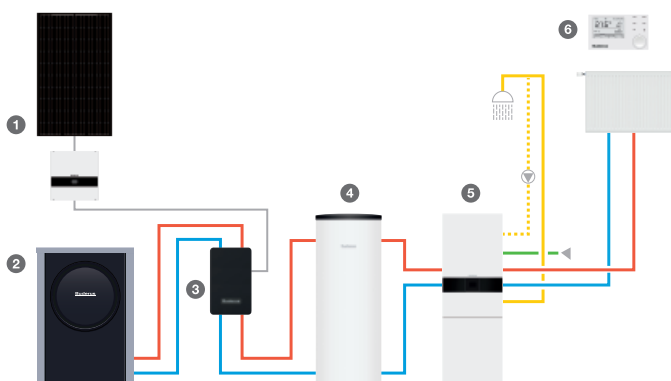

- 1 Photovoltaik-System inkl. Wechselrichter
- 2 Logatherm WLW196i.2 AR S+ Außeneinheit
- 3 Hybridbox inkl. Hybridmanager HM200
- 4 Pufferspeicher Logalux P200
- 5 Logamax plus GBH172iT
- 6 Logamatic EMS plus mit Systembedieneinheit Logamatic RC310

Technische Daten.

Logamax plus GBH172iT		GBH172i-17 T100S	GBH172i-24 T100S
Nennleistung (80/60 °C)	kW	3,0–16,6	3,0–23,8
Nennleistung (50/30 °C)	kW	3,4–17,8	3,4–25,3
Nennleistung (Warmwasser)	kW	30,0	30,0
Ladeprinzip Warmwasser		SLS (Schichtladespeicher)	SLS (Schichtladespeicher)
Speicherinhalt	l	100	100
Leistungskennzahl bei $t_V = 75\text{ °C}$, DIN 4708	NL-Zahl	2,8	2,8
Energieeffizienzklasse		A	A
Energieeffizienzklassen-Spektrum		A+++ → D	A+++ → D
Raumheizungs-Energieeffizienz	%	94	94
Klasse für die Warmwasserbereitungs-Energieeffizienz (XL)		A	A
Energieeffizienzklassen-Spektrum		A+ → F	A+ → F
Effizienz Warmwasser	%	85	85
Maße			
Höhe	mm	1.531	1.531
Breite	mm	600	600
Tiefe	mm	670	670
Gewicht	kg	116	116
Abgasrohrdurchmesser	mm	80/125	80/125

Logalux		PNS400/5
Nutzinhalt (gesamt)	l	390
Höhe	mm	2.100
Kippmaß	mm	1.965
Anschlüsse		793–1.278
Anschlussmaß Heizwasser	DN	R1"
Anschlussmaß Rücklauf Heizgerät	DN	R1"
Leergewicht (ohne Verpackung)	kg	110

Die Maßangaben in der Tabelle beziehen sich auf die tatsächlichen Produktabmessungen.

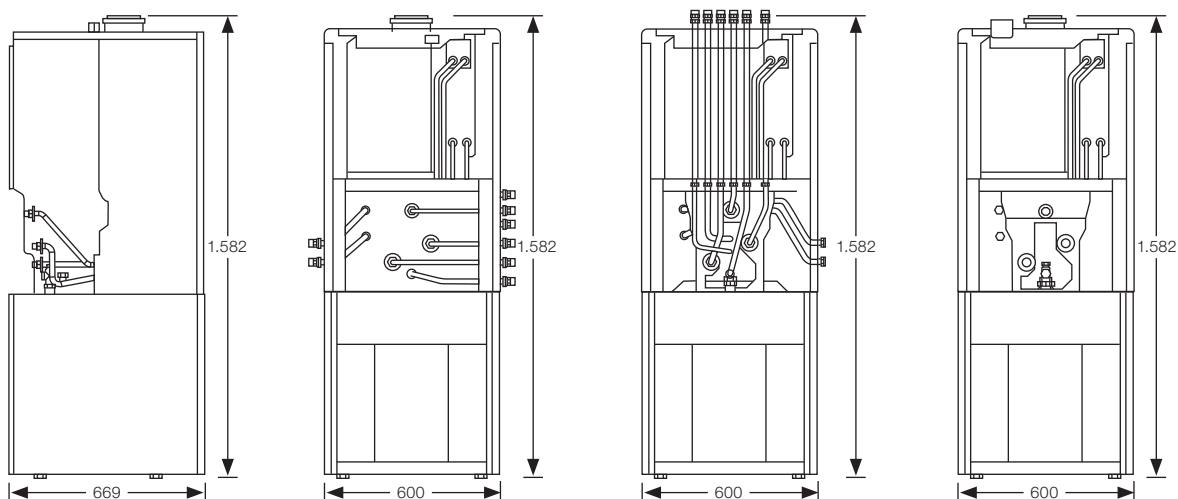

Die Vorteile auf einen Blick:

- modernes Gas-Brennwert-Hybridsystem für höchste CO₂- und Energiekosteneinsparung
- Systemlösungen inkl. 5 Jahre Systemgarantie je nach Anwendungsfall: Einbindung einer Solaranlage, eines Pellet-/Kaminofens oder einer Luft-Wasser-Wärmepumpe
- hohe Förderung bis zu 45 % (inkl. 10 % Öl-Austauschprämie und 5 % bei vorliegendem und gefördertem indiv. Sanierungsfahrplan)
- integriertes Hybrid-Mischventil für reduzierten Montageaufwand und geringste Fehlerquellen
- Kombination von Heizkessel und Warmwasserspeicher auf kleinstem Raum
- geeignet für Flüssiggas
- hoher Warmwasserkomfort durch 100-Liter-Schichtladespeicher und hohe Warmwasserleistung
- schnelle Montage und geringe Installationszeit

Klimaschutz lohnt sich.

Im Rahmen des Klimapakets werden regenerative Heizsysteme wie Wärmepumpen staatlich gefördert. Buderus berät und unterstützt Sie dabei.

Unsere kostenlose Beratungshotline:
Montag bis Freitag, 07:00 bis 19:00 Uhr

0800 0 2030 00

www.buderus.de/beg



Heizsysteme mit Zukunft.

Als Systemexperte entwickeln wir seit 1731 Spitzenprodukte. Ob regenerativ oder klassisch betrieben – unsere Heizsysteme sind solide, modular, vernetzt und perfekt aufeinander abgestimmt. Damit setzen wir Maßstäbe in der Heiztechnologie. Wir legen Wert auf eine ganzheitliche, persönliche Beratung und sorgen mit unserem flächendeckenden Service für maßgeschneiderte, zukunftsfähige Lösungen.

Buderus

Bosch Thermotechnik GmbH
Buderus Deutschland
35573 Wetzlar

www.buderus.de
info@buderus.de

Buderus

Heizsysteme mit Zukunft.

Niederlassung	PLZ/Ort	Straße	Telefon	Telefax	E-Mail-Adresse
1. Aachen	52080 Aachen	Hergelsbendenstr. 30	(0241) 9 68 24-0	(0241) 9 68 24-99	aachen@buderus.de
2. Augsburg	86156 Augsburg	Werner-Heisenberg-Str. 1	(0821) 4 44 81-0	(0821) 4 44 81-50	augsburg@buderus.de
3. Berlin	12359 Berlin	Ballinstr. 10	(030) 7 54 88-0	(0711) 81 15 04-64 18	berlin@buderus.de
4. Berlin/Brandenburg	16727 Velten	Berliner Str. 1	(03304) 3 77-0	(03304) 3 77-1 99	berlin.brandenburg@buderus.de
5. Bielefeld	33719 Bielefeld	Oldermanns Hof 4	(0521) 20 94-0	(0521) 20 94-2 28/2 26	bielefeld@buderus.de
6. Bremen	28816 Stuhr	Lise-Meitner-Str. 1	(0421) 89 91-0	(0421) 89 91-2 35/2 70	bremen@buderus.de
7. Dortmund	44319 Dortmund	Zeche-Norm-Str. 28	(0231) 92 72-0	(0231) 92 72-2 80	dortmund@buderus.de
8. Dresden	01458 Ottendorf-Okrilla	Jakobsdorfer Str. 4-6	(035205) 55-0	(0711) 81 15 04-61 81	dresden@buderus.de
9. Düsseldorf	40231 Düsseldorf	Höherweg 268	(0211) 7 38 37-0	(0211) 7 38 37-21	duesseldorf@buderus.de
10. Erfurt	99091 Erfurt	Alte Mittelhäuser Str. 21	(0361) 7 79 50-0	(0361) 73 54 45	erfurt@buderus.de
11. Essen	45307 Essen	Eckenbergstr. 8	(0201) 5 61-0	(0201) 5 61-2 79	essen@buderus.de
12. Esslingen	73730 Esslingen	Wolf-Hirth-Str. 8	(0711) 93 14-5	(0711) 93 14-6 69	esslingen@buderus.de
13. Frankfurt	63110 Rodgau	Hermann-Staudinger-Str. 2	(06106) 8 43-0	(06106) 8 43-2 03	frankfurt@buderus.de
14. Freiburg	79108 Freiburg	Stübeweg 47	(0761) 5 10 05-0	(0761) 5 10 05-45/47	freiburg@buderus.de
15. Gießen	35394 Gießen	Rödgener Str. 47	(0641) 4 04-0	(0641) 4 04-2 21/2 22	giessen@buderus.de
16. Goslar	38644 Goslar	Magdeburger Kamp 7	(05321) 5 50-0	(05321) 5 50-1 39	goslar@buderus.de
17. Hamburg	21035 Hamburg	Wilhelm-Iwan-Ring 15	(040) 7 34 17-0	(040) 7 34 17-2 67/2 62	hamburg@buderus.de
18. Hannover	30916 Isernhagen	Stahlstr. 1	(0511) 77 03-0	(0511) 77 03-2 42	hannover@buderus.de
19. Heilbronn	74078 Heilbronn	Pfaffenstr. 55	(07131) 91 92-0	(07131) 91 92-2 11	heilbronn@buderus.de
20. Ingolstadt	85098 Großmehring	Max-Planck-Str. 1	(08456) 9 14-0	(08456) 9 14-2 22	ingolstadt@buderus.de
21. Kaiserslautern	67663 Kaiserslautern	Opelkreisel 24	(0631) 35 47-0	(0631) 35 47-1 07	kaiserslautern@buderus.de
22. Karlsruhe	76185 Karlsruhe	Hardeckstr. 1	(0721) 9 50 85-0	(0721) 9 50 85-33	karlsruhe@buderus.de
23. Kassel	34123 Kassel-Waldau	Heinrich-Hertz-Str. 7	(0561) 49 17 41-0	(0561) 49 17 41-29	kassel@buderus.de
24. Kempten	87437 Kempten	Heisinger Str. 21	(0831) 5 75 26-0	(0831) 5 75 26-50	kempten@buderus.de
25. Kiel	24145 Kiel	Edisonstr. 29	(0431) 6 96 95-0	(0431) 6 96 95-95	kiel@buderus.de
26. Koblenz	56220 Bassenheim	Am Gülser Weg 15-17	(02625) 9 31-0	(02625) 9 31-2 24	koblenz@buderus.de
27. Köln	50858 Köln	Toyota-Allee 97	(02234) 92 01-0	(02234) 92 01-2 37	koeln@buderus.de
28. Kulmbach	95326 Kulmbach	Aufeld 2	(09221) 9 43-0	(09221) 9 43-2 92	kulmbach@buderus.de
29. Leipzig	04420 Markranstädt	Handelsstr. 22	(0341) 9 45 13-00	(0711) 81 15 04-63 76	leipzig@buderus.de
30. Lüneburg	21339 Lüneburg	Christian-Herbst-Str. 6	(04131) 2 97 19-0	(04131) 2 23 12-79	lueneburg@buderus.de
31. Magdeburg	39116 Magdeburg	Sudenburger Wuhne 63	(0391) 60 86-0	(0391) 60 86-2 15	magdeburg@buderus.de
32. Mainz	55129 Mainz	Carl-Zeiss-Str. 16	(06131) 92 25-0	(06131) 92 25-92	mainz@buderus.de
33. Meschede	59872 Meschede	Zum Rohland 1	(0291) 54 91-0	(0291) 54 91-30	meschede@buderus.de
34. München	81379 München	Boschetsrieder Str. 80	(089) 7 80 01-0	(089) 7 80 01-2 71	muenchen@buderus.de
35. Münster	48159 Münster	Haus Uhlenkotten 10	(0251) 7 80 06-0	(0251) 7 80 06-2 21	muenster@buderus.de
36. Neubrandenburg	17034 Neubrandenburg	Feldmark 9	(0395) 45 34-0	(0395) 4 22 87 32	neubrandenburg@buderus.de
37. Neu-Ulm	89231 Neu-Ulm	Böttgerstr. 6	(0731) 7 07 90-0	(0731) 7 07 90-82	neu-ulm@buderus.de
38. Norderstedt	22848 Norderstedt	Gutenbergring 53	(040) 7 34 17-0	(040) 50 09-14 80	norderstedt@buderus.de
39. Nürnberg	90425 Nürnberg	Kilianstr. 112	(0911) 36 02-0	(0911) 36 02-2 74	nuernberg@buderus.de
40. Osnabrück	49078 Osnabrück	Am Schürholz 4	(0541) 94 61-0	(0541) 94 61-2 22	osnabrueck@buderus.de
41. Ravensburg	88069 Tettngang	Dr.-Klein-Str. 17-21	(07542) 5 50-0	(07542) 5 50-2 22	ravensburg-tettngang@buderus.de
42. Regensburg	93092 Barbing	Von-Miller-Str. 16	(09401) 8 88-0	(09401) 8 88-49	regensburg@buderus.de
43. Rostock	18182 Bentwisch	Hansestr. 5	(0381) 6 09 69-0	(0381) 6 86 51 70	rostock@buderus.de
44. Saarbrücken	66130 Saarbrücken	Kurt-Schumacher-Str. 38	(0681) 8 83 38-0	(0681) 8 83 38-33	saarbruecken@buderus.de
45. Schwerin	19075 Pampow	Fährweg 10	(03865) 78 03-0	(03865) 32 62	schwerin@buderus.de
46. Tamm	71732 Tamm	Bietigheimer Str. 52	(0711) 9314-750	(0711) 9314-7 69	tamm@buderus.de
47. Traunstein	83278 Traunstein/Haslach	Falkensteinstr. 6	(0861) 20 91-0	(0861) 20 91-2 22	traunstein@buderus.de
48. Trier	54343 Föhren	Europa-Allee 24	(06502) 9 34-0	(06502) 9 34-2 22	trier@buderus.de
49. Viernheim	68519 Viernheim	Erich-Kästner-Allee 1	(06204) 91 90-0	(06204) 91 90-2 21	viernheim@buderus.de
50. Villingen-Schwenningen	78652 Deißlingen	Baarstr. 23	(07420) 9 22-0	(07420) 9 22-2 22	schwenningen@buderus.de
51. Werder	14542 Werder/Plötzin	Am Magna Park 4	(03327) 57 49-110	(03327) 57 49-1 11	werder@buderus.de
52. Wesel	46485 Wesel	Am Schornacker 119	(0281) 9 52 51-0	(0281) 9 52 51-20	wesel@buderus.de
53. Würzburg	97228 Rottendorf	Ostring 10	(09302) 9 04-0	(09302) 9 04-1 11	wuerzburg@buderus.de
54. Zwickau	08058 Zwickau	Berthelsdorfer Str. 12	(0375) 44 10-0	(0711) 81 15 04-60 19	zwickau@buderus.de

8737805860 (20) HHG 2021/03
Printed in Germany. Technische Änderungen vorbehalten. Papier hergestellt aus chlorfrei gebleichtem Zellstoff.

Ihr kompetenter Partner für Systemtechnik

