



Sanpress XL-Reduzierstück mit SC-Contur

- Einsteckende, Pressanschluss

Ausstattung

Dichtelement EPDM, Schneidring

Modell 2215.1XL

Artikel 354 688

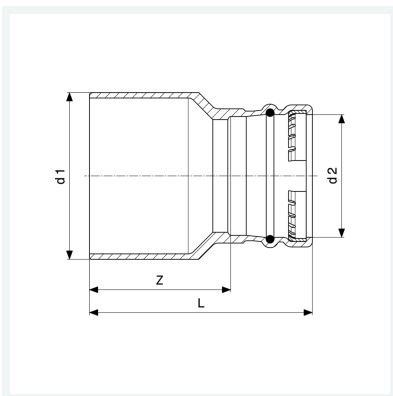

Eigenschaften

Rohraußendurchmesser 1	d1	88,9
Rohraußendurchmesser 2	d2	76,1
Z-Maß	Z	72 mm
Länge	L	125 mm
Gewicht	1200 g	
Volumen	1554 cm ³	
Werkstoff	Rotguss	