



## Sanpress-Isolierschraubung mit SC-Contur

- Rp-Gewinde, Pressanschluss
- flachdichtend

### Ausstattung

Dichtelement EPDM, Flachdichtung EPDM, Überwurfverschraubung, Trennring, Mehrkant

### Hinweis

Die Überwurfmutter besteht aus Messing.

### Modell 2267

**Artikel 469 481**

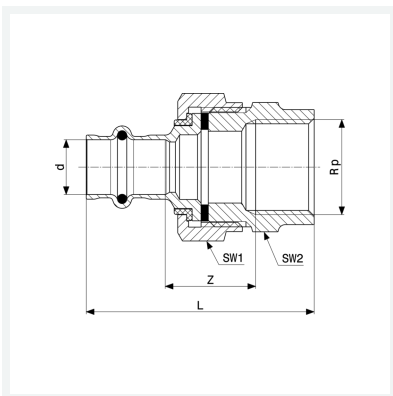

## Eigenschaften

Rohraußendurchmesser	d	18
Innengewinde zylindrisch	Rp	¾
Z-Maß	Z	19 mm
Länge	L	58 mm
Schlüsselweite 1	SW1	46 mm
Schlüsselweite 2	SW2	44 mm
Gewicht	307,9 g	
Volumen	414,4 cm <sup>3</sup>	
Werkstoff	Rotguss oder Siliziumbronze	