



Sanpress-Isolierverschraubung mit SC-Contur

- Rp-Gewinde, Pressanschluss
- flachdichtend

Ausstattung

Dichtelement EPDM, Flachdichtung EPDM, Überwurfverschraubung, Trennring, Mehrkant

Hinweis

Die Überwurfmutter besteht aus Messing.

Modell 2267

Artikel 469 511

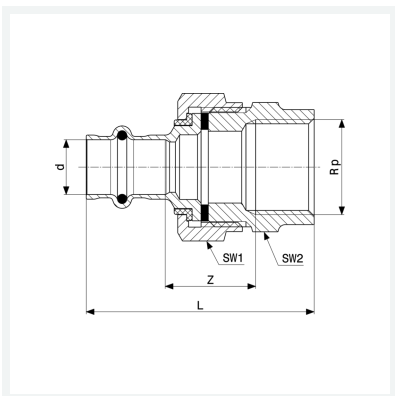

Eigenschaften

Rohraußendurchmesser	d	28
Innengewinde zylindrisch	Rp	1
Z-Maß	Z	23 mm
Länge	L	65 mm
Schlüsselweite 1	SW1	55 mm
Schlüsselweite 2	SW2	50 mm
Gewicht	462,3 g	
Volumen	414,4 cm ³	
Werkstoff	Rotguss oder Siliziumbronze	