



Sanpress Inox G-Schiebemuffe mit SC-Contur

- Pressanschlüsse

Ausstattung

Dichtelemente HNBR

Modell 0215.5

Artikel 487 058

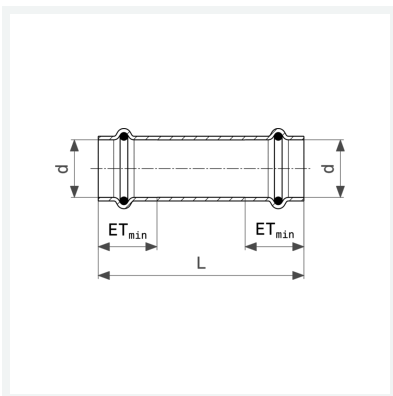

Eigenschaften

Rohraußendurchmesser	d	22
Länge	L	81 mm
Einstecktiefe minimal	ET _{min}	23 mm
Gewicht	82 g	
Volumen	124,32 cm ³	
Werkstoff	Stahl nichtrostend	