



Sanpress Inox G-Reduzierstück mit SC-Contur

- Einsteckende, Pressanschluss

Ausstattung

Dichtelement HNBR

Modell 0215.1

Artikel 487 126

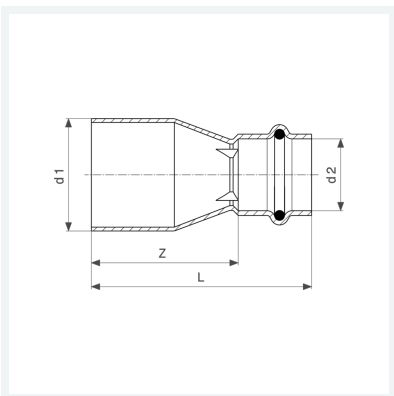

Eigenschaften

Rohraußendurchmesser 1	d1	22
Rohraußendurchmesser 2	d2	18
Z-Maß	Z	37 mm
Länge	L	59 mm
Gewicht	43 g	
Volumen	62,16 cm ³	
Werkstoff	Stahl nichtrostend	