



Sanpress Inox G-Kappe mit SC-Contur

- für
- Pressanschluss

Ausstattung

Dichtelement HNBR

Modell 0256

Artikel 487 232

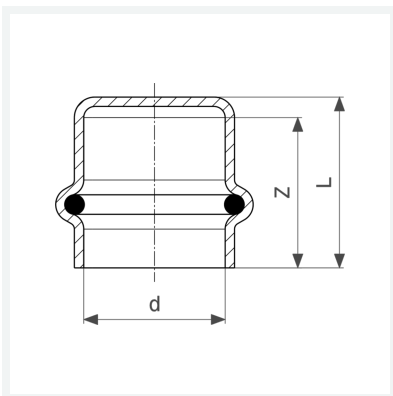

Eigenschaften

Rohraußendurchmesser	d	15
Z-Maß	Z	23 mm
Länge	L	26 mm
Gewicht	19,2 g	
Volumen	31,08 cm ³	
Werkstoff	Stahl nichtrostend	