



Sanpress Inox G-Kappe mit SC-Contur

- für
- Pressanschluss

Ausstattung

Dichtelement HNBR

Modell 0256

Artikel 487 256

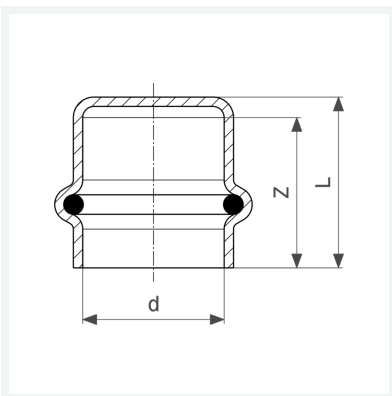

Eigenschaften

Rohraußendurchmesser	d	22
Z-Maß	Z	24 mm
Länge	L	27 mm
Gewicht	34,6 g	
Volumen	49,728 cm ³	
Werkstoff	Stahl nichtrostend	