



Sanpress Inox G-Kappe mit SC-Contur

- für
- Pressanschluss

Ausstattung

Dichtelement HNBR

Modell 0256

Artikel 487 263

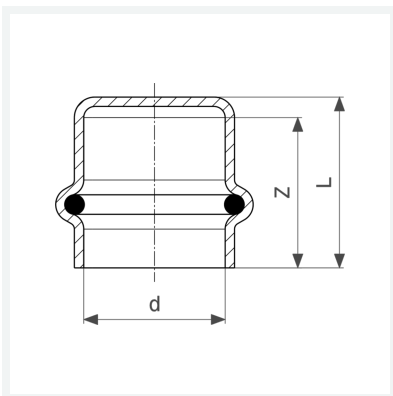

Eigenschaften

Rohraußendurchmesser	d	28
Z-Maß	Z	25 mm
Länge	L	28 mm
Gewicht	47,5 g	
Volumen	95,631 cm ³	
Werkstoff	Stahl nichtrostend	