



Easytop Inox-Kugelhahn mit SC-Contur

- Pressanschlüsse

Ausstattung

Ventilgehäuse Edelstahl nichtrostend, Dichtelemente (Pressanschlüsse) EPDM, Betätigungshebel L-Form mit Medienkennzeichnung grün/rot auswechselbar

mit DVGW-Prüfzeichen

Modell 2370

Artikel 554 750

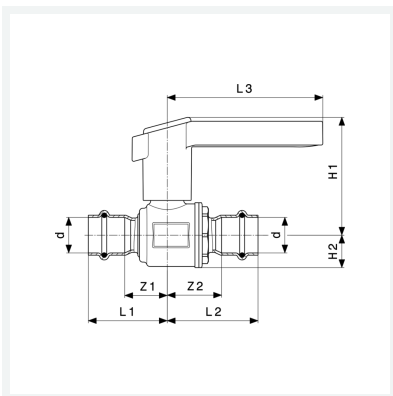

Eigenschaften

Betriebsdruck	BD	max. 1,6 MPa (PN 16)
Betriebstemperatur maximal	BT	110 °C
Durchmesser Nominal	DN	25
Rohraußendurchmesser	d	28
Z-Maß 1	Z1	29 mm
Z-Maß 2	Z2	39 mm
Länge 1	L1	53 mm
Länge 2	L2	63 mm
Länge 3	L3	113 mm
Höhe 1	H1	89 mm



**Easytop Inox-Kugelhahn
mit SC-Contur
Modell 2370
Artikel 554 750**

Eigenschaften

Höhe 2	H2	24 mm
Gewicht	618 g	
Volumen	828,8 cm ³	