



Sanpress Inox G XL-Muffe mit SC-Contur

- Pressanschlüsse

Ausstattung

Dichtelemente HNBR, Schneidringe, Trennringe

Modell 0215XL

Artikel 578 244

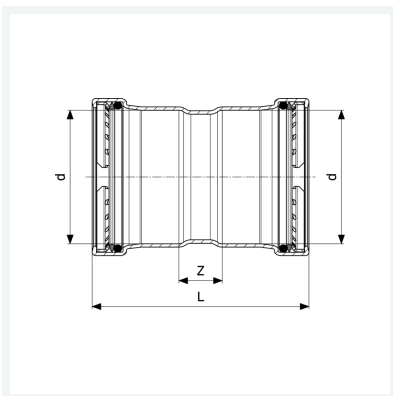

Eigenschaften

Rohraußendurchmesser	d	64,0
Z-Maß	Z	24 mm
Länge	L	110 mm
Gewicht	482 g	
Volumen	1554 cm ³	
Werkstoff	Stahl nichtrostend	