



## Sanpress Inox G XL-Reduzierstück mit SC-Contur

- Einsteckende, Pressanschluss

### Ausstattung

Dichtelement HNBR, Schneidring, Trennring

**Modell 0215.1XL**

**Artikel 578 428**

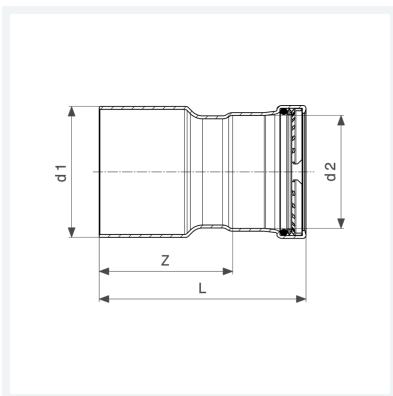

## Eigenschaften

Rohraußendurchmesser 1	d1	108,0
Rohraußendurchmesser 2	d2	88,9
Z-Maß	Z	94 mm
Länge	L	144 mm
Gewicht	790 g	
Volumen	2072 cm <sup>3</sup>	
Werkstoff	Stahl nichtrostend	