



Sanpress Inox G XL-Muffe mit SC-Contur

- Pressanschlüsse

Ausstattung

Dichtelemente HNBR, Schneidringe, Trennringe

Modell 0215XL

Artikel 578 558

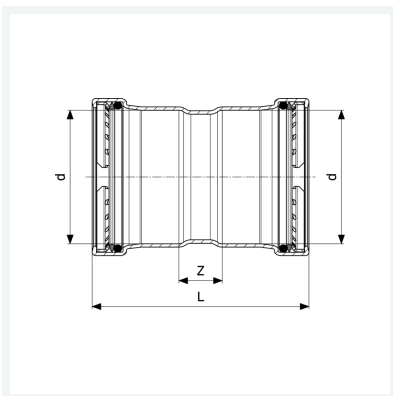

Eigenschaften

Rohraußendurchmesser	d	76,1
Z-Maß	Z	25 mm
Länge	L	125 mm
Gewicht	624 g	
Volumen	2072 cm ³	
Werkstoff	Stahl nichtrostend	