



Sanfix P-Anschlussverschraubung mit SC-Contur

- G-Gewinde, Pressanschluss
- flachdichtend

Ausstattung

Dichtelement EPDM, Mehrkant

Modell 2163

Artikel 595 791

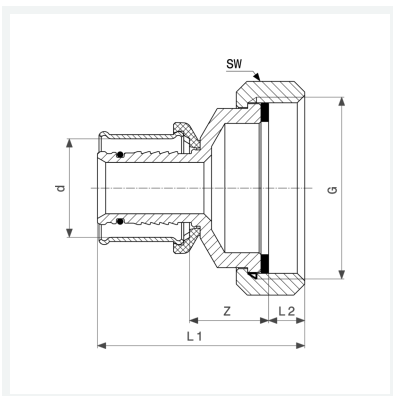

Eigenschaften

Rohraußendurchmesser	d	40
Gewinde zylindrisch	G	1½
Z-Maß	Z	16 mm
Länge 1	L1	56 mm
Länge 2	L2	10 mm
Schlüsselweite	SW	52 mm
Gewicht	257 g	
Volumen	310,8 cm ³	
Werkstoff	Rotguss	