



Sanfix P-Anschlussverschraubung mit SC-Contur

- G-Gewinde, Pressanschluss
- flachdichtend

Ausstattung

Dichtelement EPDM, Mehrkant

Modell 2163

Artikel 595 807

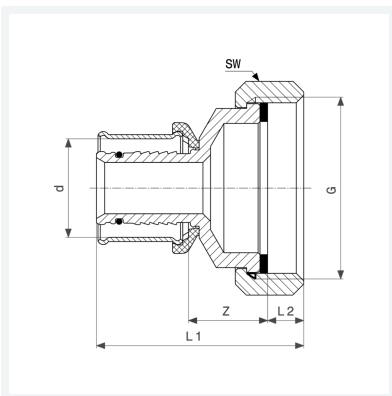

Eigenschaften

Rohraußendurchmesser	d	63
Gewinde zylindrisch	G	2½
Z-Maß	Z	18 mm
Länge 1	L1	70 mm
Länge 2	L2	10 mm
Schlüsselweite	SW	75 mm
Gewicht	616 g	
Volumen	621,6 cm ³	
Werkstoff	Rotguss	