

Prestabo-Flanschübergang mit SC-Contur

- Flanschübergang, Pressanschluss

Ausstattung

Flansch PN 6 fest, Dichtelement EPDM

Modell 1159.1

Artikel 642 389

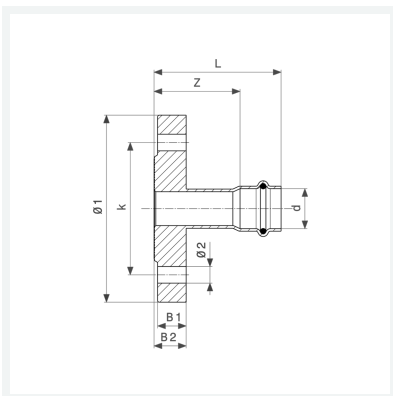

Eigenschaften

Durchmesser Nominal	DN	32
Rohraußendurchmesser	d	35
Z-Maß	Z	40 mm
Länge	L	66 mm
Breite 1	B1	12 mm
Breite 2	B2	14 mm
Durchmesser 1	Ø1	120 mm
Lochkreisdurchmesser	k	90 mm
Durchmesser 2	Ø2	14 mm
Anzahl Bohrungen	n	4

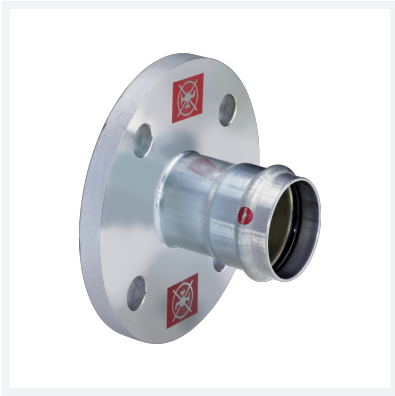

**Prestabo-Flanschübergang
mit SC-Contur
Modell 1159.1
Artikel 642 389**

Eigenschaften

Gewicht	1010 g
Volumen	6216 cm ³
Werkstoff	Stahl unlegiert, verzinkt