

Prestabo-Flanschübergang mit SC-Contur

- Flanschübergang, Pressanschluss

Ausstattung

Flansch PN 10/16 fest, Dichtelement EPDM

Modell 1159

Artikel 643 553

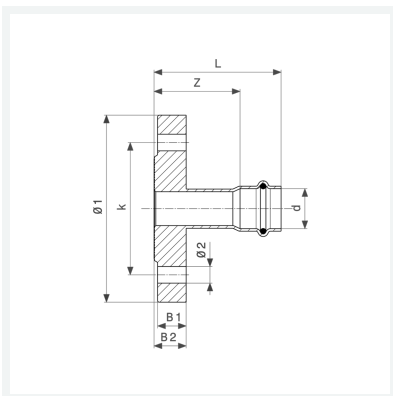

Eigenschaften

VdS-Zulassung	VdS	✓
Durchmesser Nominal	DN	40
Rohraußendurchmesser	d	42
Z-Maß	Z	57 mm
Länge	L	93 mm
Breite 1	B1	16 mm
Breite 2	B2	18 mm
Durchmesser 1	Ø1	150 mm
Lochkreisdurchmesser	k	110 mm
Durchmesser 2	Ø2	18 mm

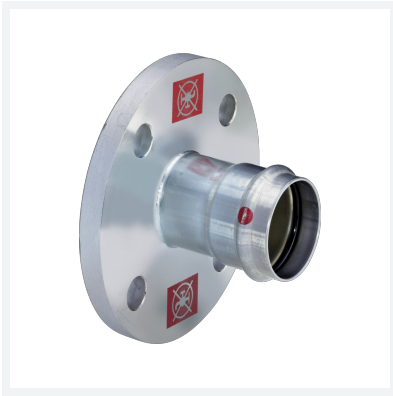

**Prestabo-Flanschübergang
mit SC-Contur
Modell 1159
Artikel 643 553**

Eigenschaften

Anzahl Bohrungen	n	4
Gewicht	2100 g	
Volumen	6216 cm ³	
Werkstoff	Stahl unlegiert, verzinkt	