



Raxofix-Anschlussverschraubung mit SC-Contur

- Pressanschluss, G-Gewinde
- flachdichtend

Ausstattung

Dichtelement EPDM, Mehrkant

Modell 5363

Artikel 646 417

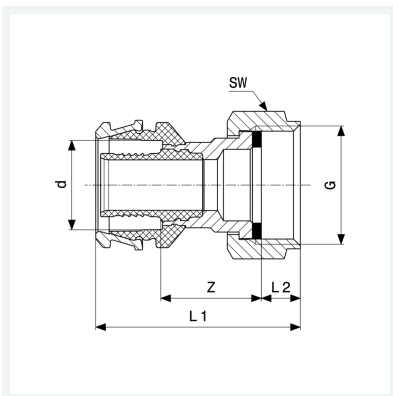

Eigenschaften

Rohraußendurchmesser	d	16
Gewinde zylindrisch	G	¾
Z-Maß	Z	21 mm
Länge 1	L1	45 mm
Länge 2	L2	9 mm
Schlüsselweite	SW	30 mm
Gewicht	74,47 g	
Volumen	248,64 cm ³	
Werkstoff	Siliziumbronze	