



Raxofix-Anschlussverschraubung mit SC-Contur

- Pressanschluss, G-Gewinde
- flachdichtend

Ausstattung

Dichtelement EPDM, Mehrkant

Modell 5363

Artikel 646 486

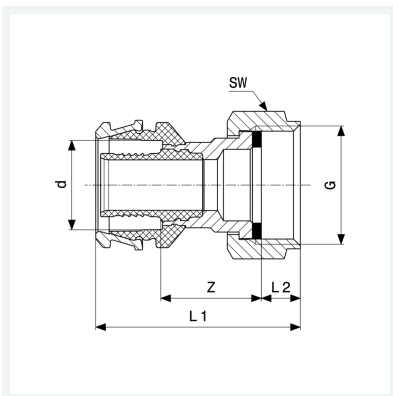

Eigenschaften

Rohraußendurchmesser	d	32
Gewinde zylindrisch	G	1¼
Z-Maß	Z	29 mm
Länge 1	L1	61 mm
Länge 2	L2	12 mm
Schlüsselweite	SW	50 mm
Gewicht	256,3 g	
Volumen	414,4 cm ³	
Werkstoff	Siliziumbronze	