



Raxofix-Übergangsstück mit SC-Contur

- für alle metallenen Viega Systeme
- Pressanschlüsse

Ausstattung

Dichtelement EPDM

Modell 5313P

Artikel 646 776

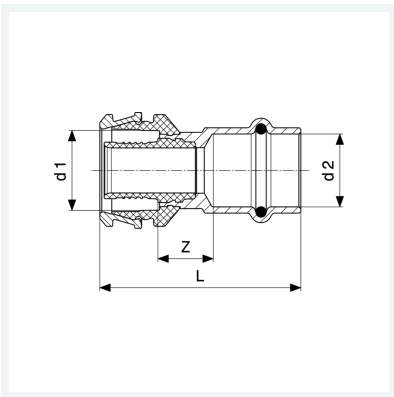

Eigenschaften

Rohraußendurchmesser 1	d1	40
Rohraußendurchmesser 2	d2	28
Z-Maß	Z	21 mm
Länge	L	71 mm
Gewicht	204,1 g	
Volumen	497,28 cm ³	
Werkstoff	Siliziumbronze	