



Sanpress-Steckadapter mit SC-Contur

- für Bewegungsausgleich bis 2 mm
- geeignet für Sockelleisten-Heizkörperanschlussstück Modell 2277.2
- Pressanschlüsse

Ausstattung

Steckkontur verlängert, Dichtelemente EPDM

Modell 2233.5

Artikel 662 523

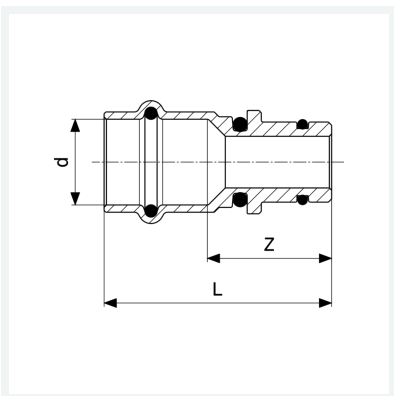

Eigenschaften

Rohraußendurchmesser	d	18
Z-Maß	Z	27 mm
Länge	L	49 mm
Gewicht	57,11 g	
Volumen	77,7 cm ³	
Werkstoff	Rotguss	