



**Sanpress Inox LF-Muffe
mit SC-Contur
labs-frei (Einzelverpackung)**

- Pressanschlüsse

Ausstattung

Dichtelemente EPDM

Modell 2315LF

Artikel 666 033

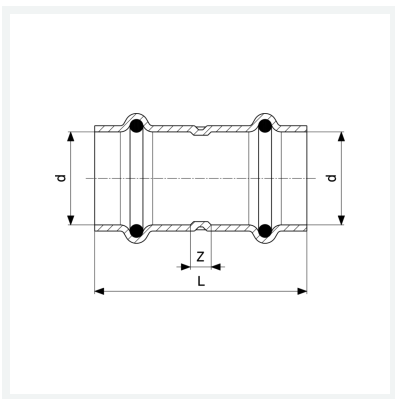

Eigenschaften

Rohraußendurchmesser	d	22
Z-Maß	Z	12 mm
Länge	L	58 mm
Gewicht	66 g	
Volumen	124,32 cm ³	
Werkstoff	Stahl nichtrostend	