



**Sanpress Inox LF-Muffe
mit SC-Contur
labs-frei (Einzelverpackung)**

- Pressanschlüsse

Ausstattung

Dichtelemente EPDM

Modell 2315LF

Artikel 666 057

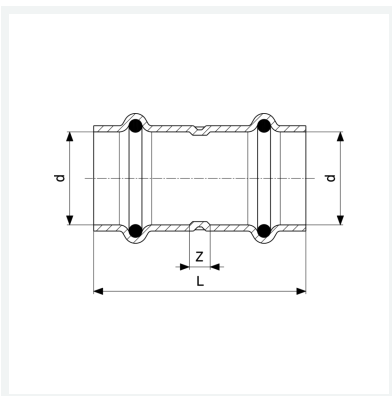

Eigenschaften

Rohraußendurchmesser	d	28
Z-Maß	Z	12 mm
Länge	L	60 mm
Gewicht	80 g	
Volumen	310,8 cm ³	
Werkstoff	Stahl nichtrostend	