



**Sanpress Inox LF-Schiebemuffe  
mit SC-Contur**

**labs-frei (Einzelverpackung)**

- Pressanschlüsse

**Ausstattung**

Dichtelemente EPDM

**Modell 2315.5LF**

**Artikel 666 149**

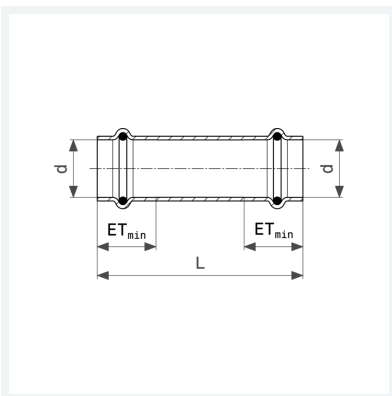

## Eigenschaften

Rohraußendurchmesser	d	28
Länge	L	96 mm
Einstecktiefe minimal	ET <sub>min</sub>	24 mm
Gewicht	124,7 g	
Volumen	414,4 cm <sup>3</sup>	
Werkstoff	Stahl nichtrostend	