



**Sanpress Inox LF-Schiebemuffe
mit SC-Contur
labs-frei (Einzelverpackung)**

- Pressanschlüsse

Ausstattung

Dichtelemente EPDM

Modell 2315.5LF

Artikel 666 156

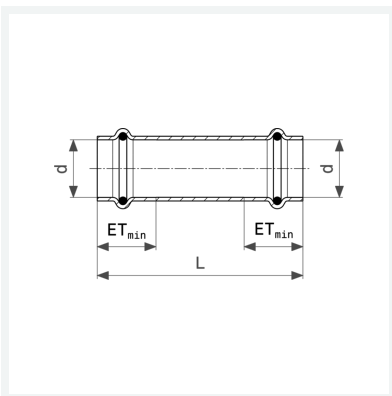

Eigenschaften

Rohraußendurchmesser	d	22
Länge	L	80 mm
Einstecktiefe minimal	ET _{min}	23 mm
Gewicht	91,6 g	
Volumen	355,2 cm ³	
Werkstoff	Stahl nichtrostend	