



**Sanpress Inox LF-Schiebemuffe
mit SC-Contur**

labs-frei (Einzelverpackung)

- Pressanschlüsse

Ausstattung

Dichtelemente EPDM

Modell 2315.5LF

Artikel 666 170

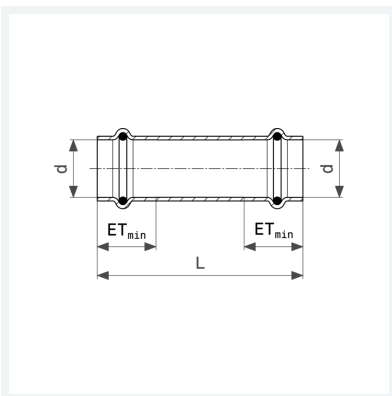

Eigenschaften

Rohraußendurchmesser	d	18
Länge	L	80 mm
Einstecktiefe minimal	ET _{min}	22 mm
Gewicht	67,3 g	
Volumen	310,8 cm ³	
Werkstoff	Stahl nichtrostend	