



**Sanpress Inox LF-Reduzierstück
mit SC-Contur**

labs-frei (Einzelverpackung)

- Einsteckende, Pressanschluss

Ausstattung

Dichtelement EPDM

Modell 2315.1LF

Artikel 666 262

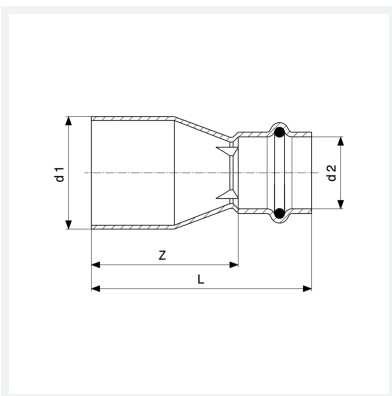

Eigenschaften

Rohraußendurchmesser 1	d1	22
Rohraußendurchmesser 2	d2	18
Z-Maß	Z	37 mm
Länge	L	59 mm
Gewicht	51 g	
Volumen	207,2 cm ³	
Werkstoff	Stahl nichtrostend	