



**Sanpress Inox LF-Reduzierstück  
mit SC-Contur**

**labs-frei (Einzelverpackung)**

- Einsteckende, Pressanschluss

**Ausstattung**

Dichtelement EPDM

**Modell 2315.1LF**

**Artikel 666 293**

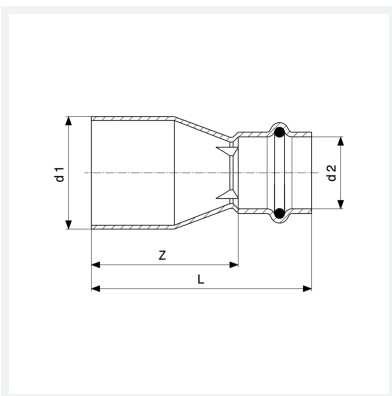

## Eigenschaften

Rohraußendurchmesser 1	d1	28
Rohraußendurchmesser 2	d2	18
Z-Maß	Z	47 mm
Länge	L	69 mm
Gewicht	58 g	
Volumen	177,6 cm <sup>3</sup>	
Werkstoff	Stahl nichtrostend	