



**Sanpress Inox LF-Reduzierstück
mit SC-Contur**

labs-frei (Einzelverpackung)

- Einsteckende, Pressanschluss

Ausstattung

Dichtelement EPDM

Modell 2315.1LF

Artikel 666 316

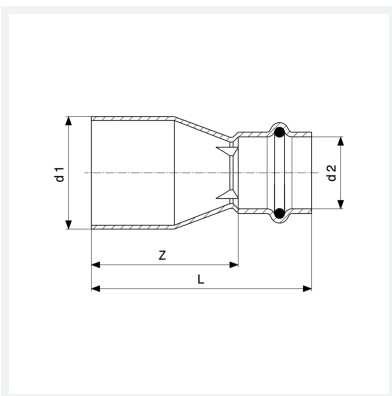

Eigenschaften

Rohraußendurchmesser 1	d1	35
Rohraußendurchmesser 2	d2	28
Z-Maß	Z	43 mm
Länge	L	67 mm
Gewicht	90,8 g	
Volumen	310,8 cm ³	
Werkstoff	Stahl nichtrostend	