



**Sanpress Inox LF-Reduzierstück
mit SC-Contur**

labs-frei (Einzelverpackung)

- Einsteckende, Pressanschluss

Ausstattung

Dichtelement EPDM

Modell 2315.1LF

Artikel 666 361

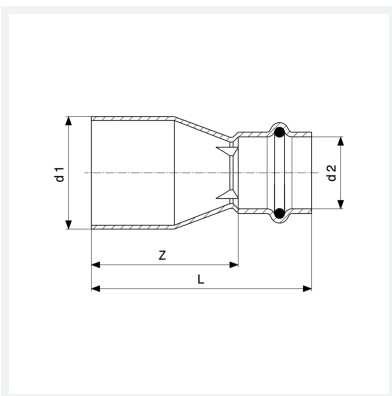

Eigenschaften

Rohraußendurchmesser 1	d1	54
Rohraußendurchmesser 2	d2	28
Z-Maß	Z	75 mm
Länge	L	99 mm
Gewicht	170,3 g	
Volumen	621,6 cm ³	
Werkstoff	Stahl nichtrostend	