



**Sanpress Inox LF-Reduzierstück
mit SC-Contur**

labs-frei (Einzelverpackung)

- Einsteckende, Pressanschluss

Ausstattung

Dichtelement EPDM

Modell 2315.1LF

Artikel 666 385

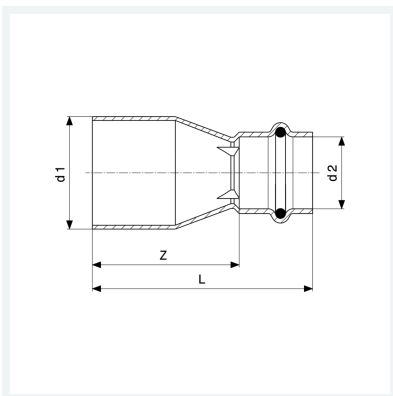

Eigenschaften

Rohraußendurchmesser 1	d1	35
Rohraußendurchmesser 2	d2	18
Z-Maß	Z	50 mm
Länge	L	72 mm
Gewicht	84,6 g	
Volumen	310,8 cm ³	
Werkstoff	Stahl nichtrostend	