



**Sanpress Inox LF-Verschraubung
mit SC-Contur
labs-frei (Einzelverpackung)**

- Pressanschlüsse
- flachdichtend

Ausstattung

Dichtelemente EPDM, Flachdichtung EPDM, Überwurfverschraubung, Mehrkant

Hinweis

Werkstoffangaben beziehen sich auf wasserberührte Bauteile. Die Überwurfmutter besteht aus Messing vernickelt.

Modell 2360LF

Artikel 666 514

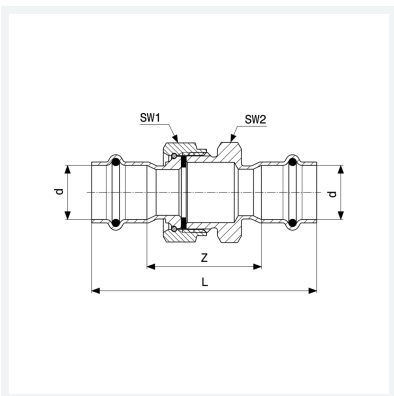

Eigenschaften

Rohraußendurchmesser	d	28
Z-Maß	Z	53 mm
Länge	L	101 mm
Schlüsselweite 1	SW1	46 mm
Schlüsselweite 2	SW2	46 mm
Gewicht	388,8 g	
Volumen	355,2 cm ³	
Werkstoff	Stahl nichtrostend	