



**Sanpress Inox LF-Verschraubung
mit SC-Contur
labs-frei (Einzelverpackung)**

- Pressanschlüsse
- flachdichtend

Ausstattung

Dichtelemente EPDM, Flachdichtung EPDM, Überwurfverschraubung, Mehrkant

Hinweis

Werkstoffangaben beziehen sich auf wasserberührte Bauteile. Die Überwurfmutter besteht aus Messing vernickelt.

Modell 2360LF

Artikel 666 521

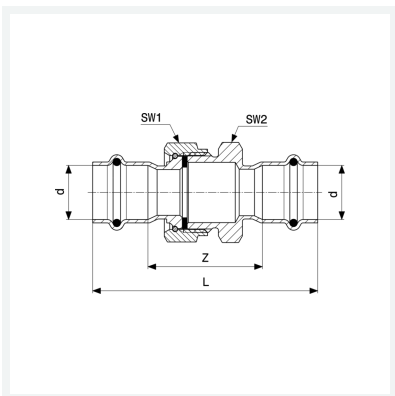

Eigenschaften

Rohraußendurchmesser	d	18
Z-Maß	Z	41 mm
Länge	L	85 mm
Schlüsselweite 1	SW1	27 mm
Schlüsselweite 2	SW2	30 mm
Gewicht	150,7 g	
Volumen	155,4 cm ³	
Werkstoff	Stahl nichtrostend	