



Sanpress Inox LF-Anschlussverschraubung mit SC-Contur

labs-frei (Einzelverpackung)

- Pressanschluss, G-Gewinde
- flachdichtend

Ausstattung

Dichtelement EPDM, Flachdichtung EPDM, Überwurfverschraubung, Mehrkant

Hinweis

Werkstoffangaben beziehen sich auf wasserberührte Bauteile. Die Überwurfmutter besteht aus Messing vernickelt.

Modell 2363LF

Artikel 666 798

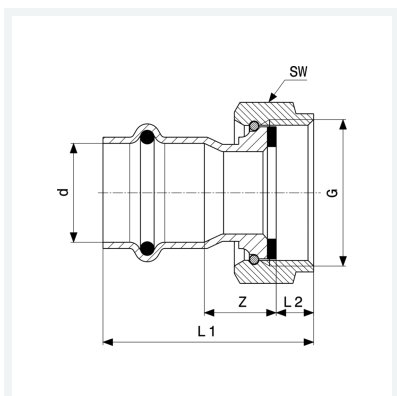

Eigenschaften

Rohraußendurchmesser	d	54
Gewinde zylindrisch	G	2½
Z-Maß	Z	26 mm
Länge 1	L1	81 mm
Länge 2	L2	16 mm
Schlüsselweite	SW	84 mm
Gewicht	652,1 g	
Volumen	828,8 cm ³	
Werkstoff	Stahl nichtrostend	