



**Sanpress Inox LF-Kappe
mit SC-Contur
labs-frei (Einzelverpackung)**

- Pressanschluss

Ausstattung

Dichtelement EPDM

Modell 2356LF

Artikel 666 804

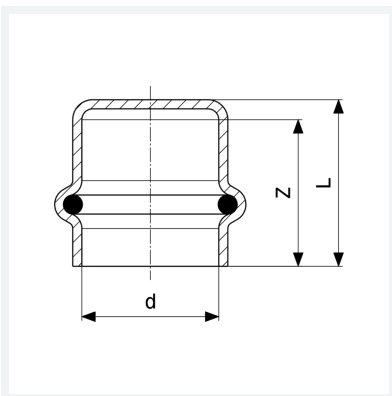

Eigenschaften

Rohraußendurchmesser	d	22
Z-Maß	Z	24 mm
Länge	L	26 mm
Gewicht	41,6 g	
Volumen	207,2 cm ³	
Werkstoff	Stahl nichtrostend	