



**Sanpress Inox LF-Kappe  
mit SC-Contur  
labs-frei (Einzelverpackung)**

- Pressanschluss

**Ausstattung**

Dichtelement EPDM

**Modell 2356LF**

**Artikel 666 811**

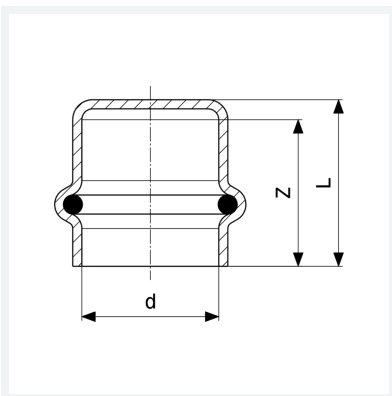

## Eigenschaften

Rohraußendurchmesser	d	15
Z-Maß	Z	22 mm
Länge	L	26 mm
Gewicht	25,5 g	
Volumen	165,76 cm <sup>3</sup>	
Werkstoff	Stahl nichtrostend	