



**Sanpress Inox LF-Kappe
mit SC-Contur
labs-frei (Einzelverpackung)**

- Pressanschluss

Ausstattung

Dichtelement EPDM

Modell 2356LF

Artikel 666 828

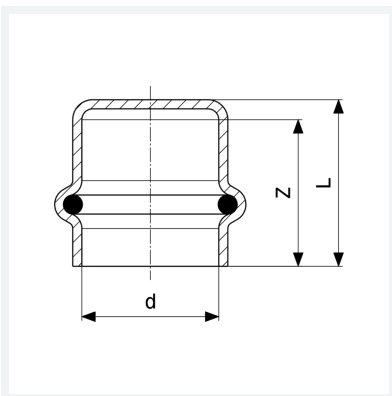

Eigenschaften

Rohraußendurchmesser	d	28
Z-Maß	Z	25 mm
Länge	L	28 mm
Gewicht	54,1 g	
Volumen	276,26 cm ³	
Werkstoff	Stahl nichtrostend	