



**Sanpress Inox XL LF-Flanschübergang
mit SC-Contur**

labs-frei (Einzelverpackung)

- Flanschübergang, Pressanschluss

Ausstattung

Flansch PN 10/16 fest, Dichtelement EPDM, Schneidring, Trennring

Modell 2359XLLF

Artikel 667 047

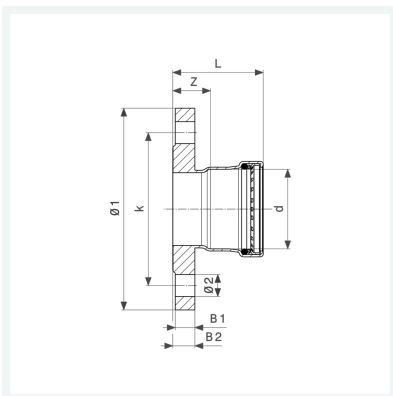

Eigenschaften

Durchmesser Nominal	DN	65
Rohraußendurchmesser	d	76,1
Z-Maß	Z	29 mm
Länge	L	79 mm
Breite 1	B1	16 mm
Breite 2	B2	18 mm
Durchmesser 1	Ø1	185 mm
Lochkreisdurchmesser	k	145 mm
Durchmesser 2	Ø2	18 mm
Anzahl Bohrungen	n	8



**Sanpress Inox XL LF-Flanschübergang
mit SC-Contur
labs-frei (Einzelverpackung)
Modell 2359XLLF
Artikel 667 047**

Eigenschaften

Gewicht	2790 g
Volumen	4144 cm ³
Werkstoff	Stahl nichtrostend