



Easytop-Schrägsitzventil mit SC-Contur

- geeignet für Easytop-Wasserzählerbügel Modell 2230.70
- Eingang: Sanpress-Anschluss, Ausgang: Rp-Gewinde nach DIN EN 10226-1

Ausstattung

Ventilgehäuse und wasserberührte Teile Rotguss oder Siliziumbronze nach DIN EN 1982 und Metall-Bewertungsgrundlage (UBA), Spindelübersetzung, Stellungsanzeige offen/geschlossen, Handrad ergonomisch und geschlossen, Ventilsitz und Ventiltellereinheit Edelstahl, Dichtelement EPDM

mit DVGW-Prüfzeichen

Modell 2230.52

Artikel 756 697

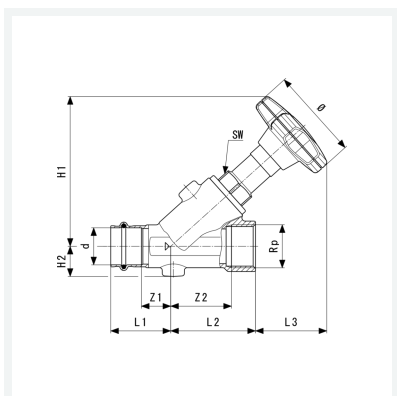

Eigenschaften

Betriebsdruck	BD	max. 1,6 MPa (PN 16)
Durchmesser Nominal	DN	25
Rohraußendurchmesser	d	28
Innengewinde zylindrisch	Rp	1
Z-Maß 1	Z1	23 mm
Z-Maß 2	Z2	46 mm
Länge 1	L1	46 mm
Länge 2	L2	65 mm
Länge 3	L3	55 mm
Höhe 1	H1	115 mm



**Easytop-Schrägsitzventil
mit SC-Contur
Modell 2230.52
Artikel 756 697**

Eigenschaften

Höhe 2	H2	23 mm
Durchmesser	Ø	73 mm
Schlüsselweite	SW	27 mm
Gewicht	682 g	
Volumen	1200,5 cm ³	