



Megapress S-Kappe mit SC-Contur

- für Stahlrohre nach DIN EN 10220/10255
- Pressanschluss

Ausstattung

Dichtelement FKM, Schneidring, Trennring

Modell 4356

Artikel 770 761

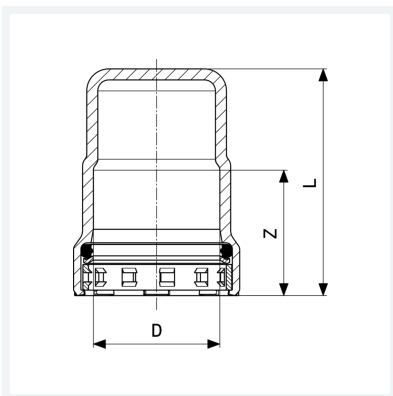

Eigenschaften

Fernwärme gemäß AGFW FW 524	FW	✓
VdS-Zulassung	VdS	✓
Durchmesser Nominal	DN	25
Rohraußendurchmesser nach DIN EN 10255	D	1
Z-Maß	Z	34 mm
Länge	L	62 mm
Gewicht	190 g	
Volumen	310,8 cm ³	
Werkstoff	Stahl unlegiert, Zink-Nickel-Beschichtung	