



Temponox-Verschraubung mit SC-Contur

- Pressanschlüsse
- flachdichtend

Ausstattung

Dichtelemente EPDM, Flachdichtung EPDM, Überwurfverschraubung, Mehrkant

Hinweis

Werkstoffangaben beziehen sich auf wasserberührte Bauteile. Die Überwurfmutter besteht aus Messing vernickelt.

Modell 1760

Artikel 812 263

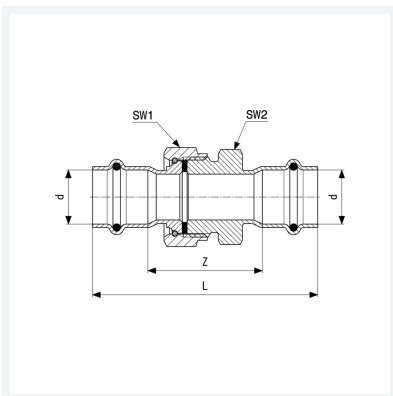

Eigenschaften

Rohraußendurchmesser	d	28
Z-Maß	Z	53 mm
Länge	L	101 mm
Schlüsselweite 1	SW1	46 mm
Schlüsselweite 2	SW2	46 mm
Gewicht	384 g	
Volumen	414,4 cm ³	
Werkstoff	Stahl nichtrostend	