



**Temponox-Kreuzstück  
mit SC-Contur**

- Pressanschlüsse

**Ausstattung**

Dichtelemente EPDM

**Modell 1748**

**Artikel 812 577**

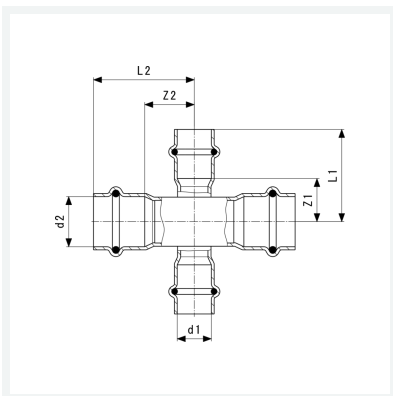

## Eigenschaften

Rohraußendurchmesser 1	d1	28
Rohraußendurchmesser 2	d2	15
Z-Maß 1	Z1	19 mm
Z-Maß 2	Z2	21 mm
Länge 1	L1	41 mm
Länge 2	L2	45 mm
Gewicht	154 g	
Volumen	621,6 cm <sup>3</sup>	
Werkstoff	Stahl nichtrostend	