



## Easytop Inox-Kugelhahn mit SC-Contur

- Pressanschlüsse

### Ausstattung

Ventilgehäuse Edelstahl nichtrostend, Dichtelemente (Pressanschlüsse) EPDM, Betätigungshebel T-Form mit Medienkennzeichnung grün/rot auswechselbar

mit **DVGW-Prüfzeichen**

**Modell 2375**

**Artikel 834 470**

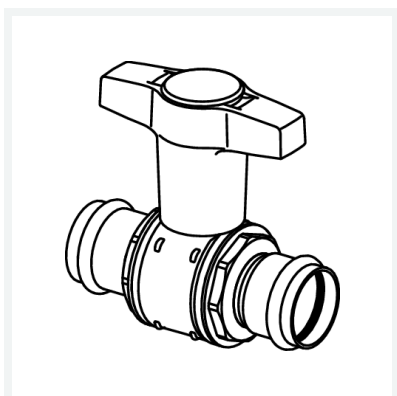

## Eigenschaften

Betriebsdruck	BD	max. 1,6 MPa (PN 16)
Durchmesser Nominal	DN	20
Rohraußendurchmesser	d	22
Z-Maß	Z	31 mm
Länge	L	54 mm
Länge 1	L1	43 mm
Höhe 1	H1	72 mm
Höhe 2	H2	18 mm
Schlüsselweite	SW	31 mm
Werkstoff	Edelstahl Rostfrei	